

**SPECIFICATIONS**



**Includes**

- Tribune® Single Handle Valve Only Trim Kit with Diverter on Valve & Ceramic Disc Cartridge, D500470TC
- Versa™ 30" Slide Bar, D461734
- Shower Hose, D469020
- Soft Square Three Function Handshower, D463138
- 15" Right Angle Shower Arm with Flange, D481427
- Drench™ Square 10" Single Function Rain Showerhead, D460078
- Wall Mount Supply Elbow, D469059

**Available Color/Finishes**

*Color tiles intended for reference only.*

Color	Code	Description
		Chrome
	BN	Brushed Nickel
	BS	Satin Black

**Standards & Certifications**

ASME A112.18.1/CSA B125.1  
 EPA WaterSense®  
 ADA for lever handle control  
 California Energy Commission (CEC)

**Submittal Information:**

Name: \_\_\_\_\_ Contractor: \_\_\_\_\_  
 Location: \_\_\_\_\_ Contact #: \_\_\_\_\_

## CARACTÉRISTIQUES



### Comprend

- Tribune<sup>MD</sup> Ensemble de garnitures de robinet à une seule poignée pour valve seulement avec inverseur et cartouche à disque céramique, D500470TC
- Versa<sup>MC</sup> Barre coulissante de 30 po, D461734
- Boyau de douche, D469020
- Douche à main à trois fonctions de forme carrée aux coins arrondis, D463138
- Bras de douche en angle droit de 15 po avec bride, D481427
- Drench<sup>MC</sup> Pomme de douche carrée de 10 po à effet de pluie et à une seule fonction, D460078
- Coude d'alimentation à montage mural, D469059

### Couleurs/finis offerts

Les carrés de couleur ne sont fournis qu'à titre de référence seulement.

#### Couleur Code Description

Couleur	Code	Description
		Chrome
	BN	Nickel Brossé
	BS	Noir Satiné

### Normes et certifications

ASME A112.18.1/CSA B125.1

EPA WaterSense<sup>MD</sup>

Conformité aux normes de l'ADA pour le contrôle des poignées à levier

California Energy Commission (CEC)

Renseignements pour la soumission :

Nom :

Entrepreneur :

Emplacement :

Numéro de téléphone :

## ESPECIFICACIONES



### Incluye

- Tribune® Kit de grifería de una manija solo para válvula con desviador en la válvula, y cartucho de disco de cerámica, D500470TC
- Versa™ Barra corrediza de 30", D461734
- Manguera de la ducha, D469020
- Ducha manual cuadrada suave de tres funciones, D463138
- Brazo de ducha en ángulo recto de 15" con brida, D481427
- Drench™ Cabezal de ducha cuadrado estilo lluvia de una función de 10", D460078
- Codo de suministro de montaje en pared, D469059

### Colores/Acabados disponibles

*Los cuadros de color son solo de referencia.*

Color	Código	Descripción
		Cromo
	BN	Níquel Cepillado
	BS	Negro Satinado

### Estándares y certificación

ASME A112.18.1/CSA B125.1

EPA WaterSense®

Cumple con la ley ADA sobre el control de la manija de palanca

Comisión de Energía de California (CEC)

Información a presentar:

Nombre: \_\_\_\_\_

Contratista: \_\_\_\_\_

Ubicación: \_\_\_\_\_

N.º de contacto: \_\_\_\_\_

## SPECIFICATIONS

### Features/Benefits



- Diverter on Valve
- Requires Gerber Treysta® Rough-In, G00GS55 Series with Diverter On Valve, Sold Separately
- Includes Treysta® Ceramic Disc Pressure Balance Cartridge
- Finish-Matched Deep Wall Kit, D113001, Sold Separately
- Finish-Matched Shallow Wall Kit, GA663B11, Sold Separately

### Available Color/Finishes

Color tiles intended for reference only.

Color	Code	Description
		Chrome
	BN	Brushed Nickel
	BS	Satin Black

### Standards & Certifications

ASME A112.18.1/CSA B125.1  
ADA for lever handle control

### Flow Rate

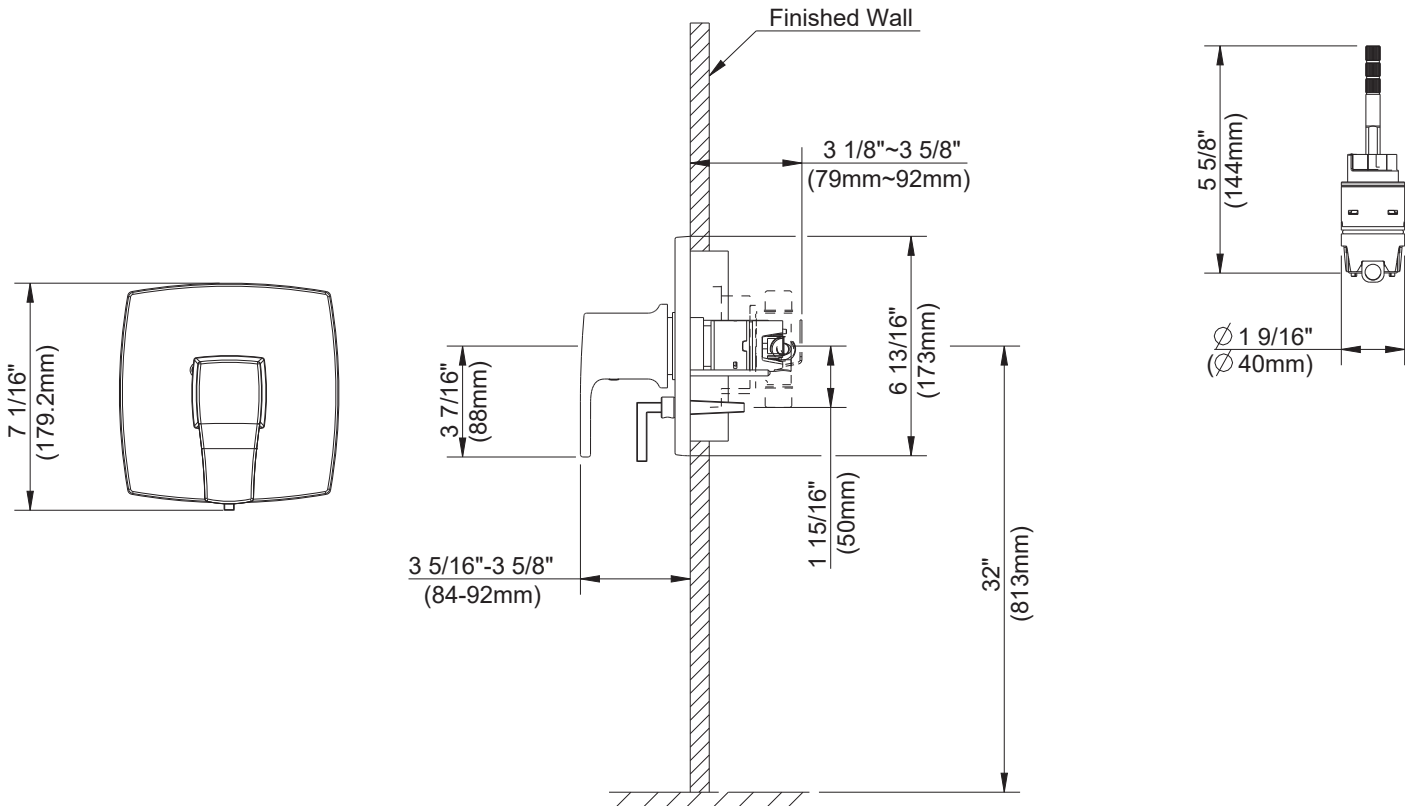
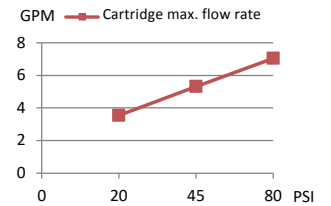

### Submittal Information:

Name: \_\_\_\_\_ Contractor: \_\_\_\_\_  
 Location: \_\_\_\_\_ Contact #: \_\_\_\_\_

### CARACTÉRISTIQUES

#### Caractéristiques et avantages



- Inverseur sur la soupape
- Nécessite la plomberie brute Treysta<sup>MD</sup> de Gerber de la série G00GS55 avec inverseur, vendue séparément
- Cartouche d'équilibrage de pression à disque en céramique Treysta<sup>MD</sup> comprise
- Ensemble pour murs profonds au fini assorti, vendu séparément (D113001)
- Ensemble pour murs peu profonds au fini assorti, vendu séparément (GA663B11)

#### Couleurs/finis offerts

Les carrés de couleur ne sont fournis qu'à titre de référence seulement.

##### Couleur Code Description

<input type="checkbox"/>	<input type="checkbox"/>	Chrome
<input type="checkbox"/>	<input type="checkbox"/>	BN Nickel Brossé
<input type="checkbox"/>	<input type="checkbox"/>	BS Noir Satiné

#### Normes et certifications

ASME A112.18.1/CSA B125.1  
Conformité aux normes de l'ADA pour le contrôle des poignées à levier

#### Débit

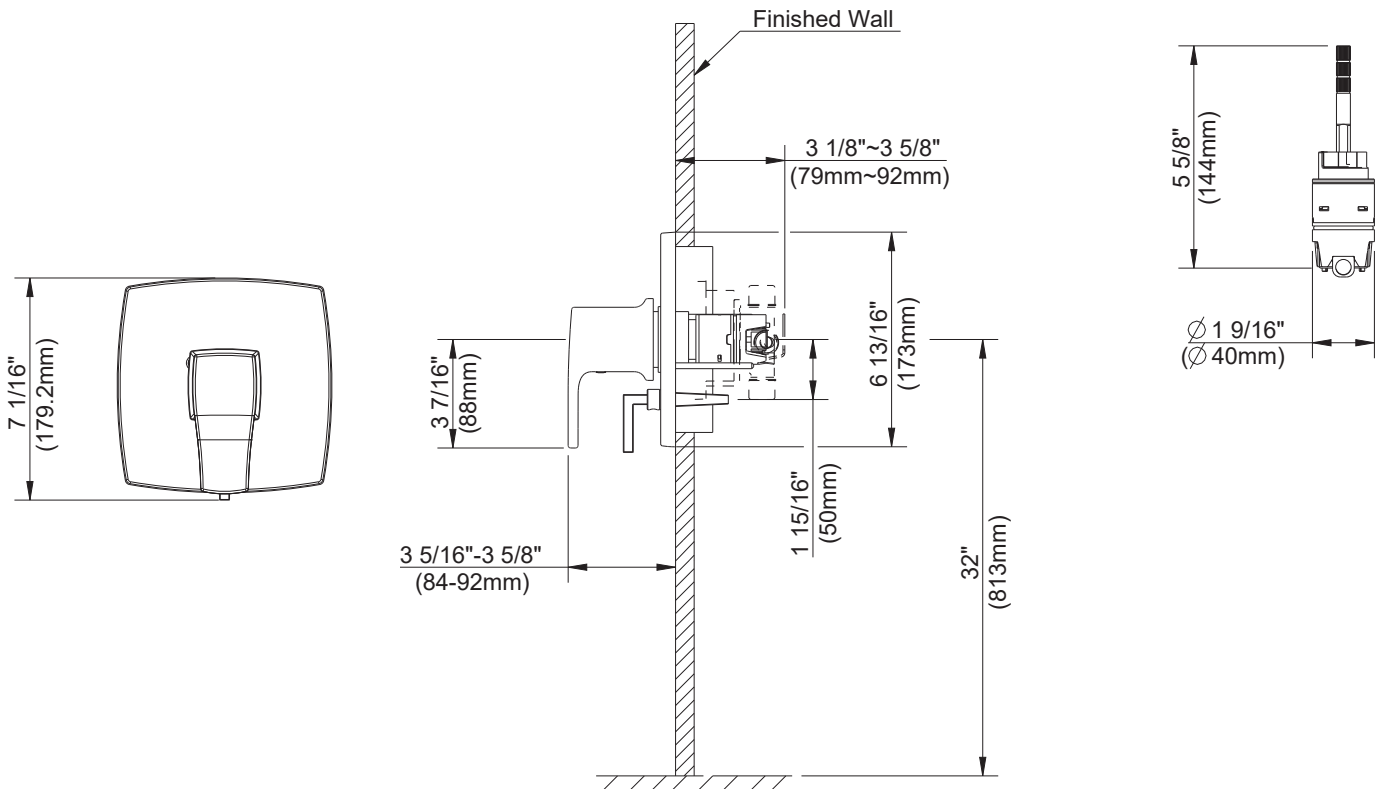
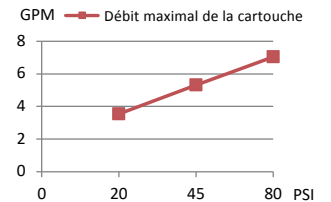

Renseignements pour la soumission :

Nom : \_\_\_\_\_ Entrepreneur : \_\_\_\_\_  
Emplacement : \_\_\_\_\_ Numéro de téléphone : \_\_\_\_\_

### ESPECIFICACIONES

#### Características/Beneficios



- Cambiador de flujo en la válvula
- Requiere empalme Treysta® de Gerber, serie G00GS55 con cambiador de flujo en la válvula, se vende por separado
- Incluye cartucho de balanceo de presión tipo disco de cerámica Treysta®
- Kit para paredes profundas con el mismo tipo de acabado, D113001, se vende por separado
- Kit para paredes de poca profundidad con el mismo tipo de acabado, GA663B11, se vende por separado

#### Colores/Acabados disponibles

Los cuadros de color son solo de referencia.

Color	Código	Descripción
		Cromo
	BN	Níquel Cepillado
	BS	Negro Satinado

#### Estándares y certificación

ASME A112.18.1/CSA B125.1  
Cumple con la ley ADA sobre el control de la manija de palanca

#### Caudal

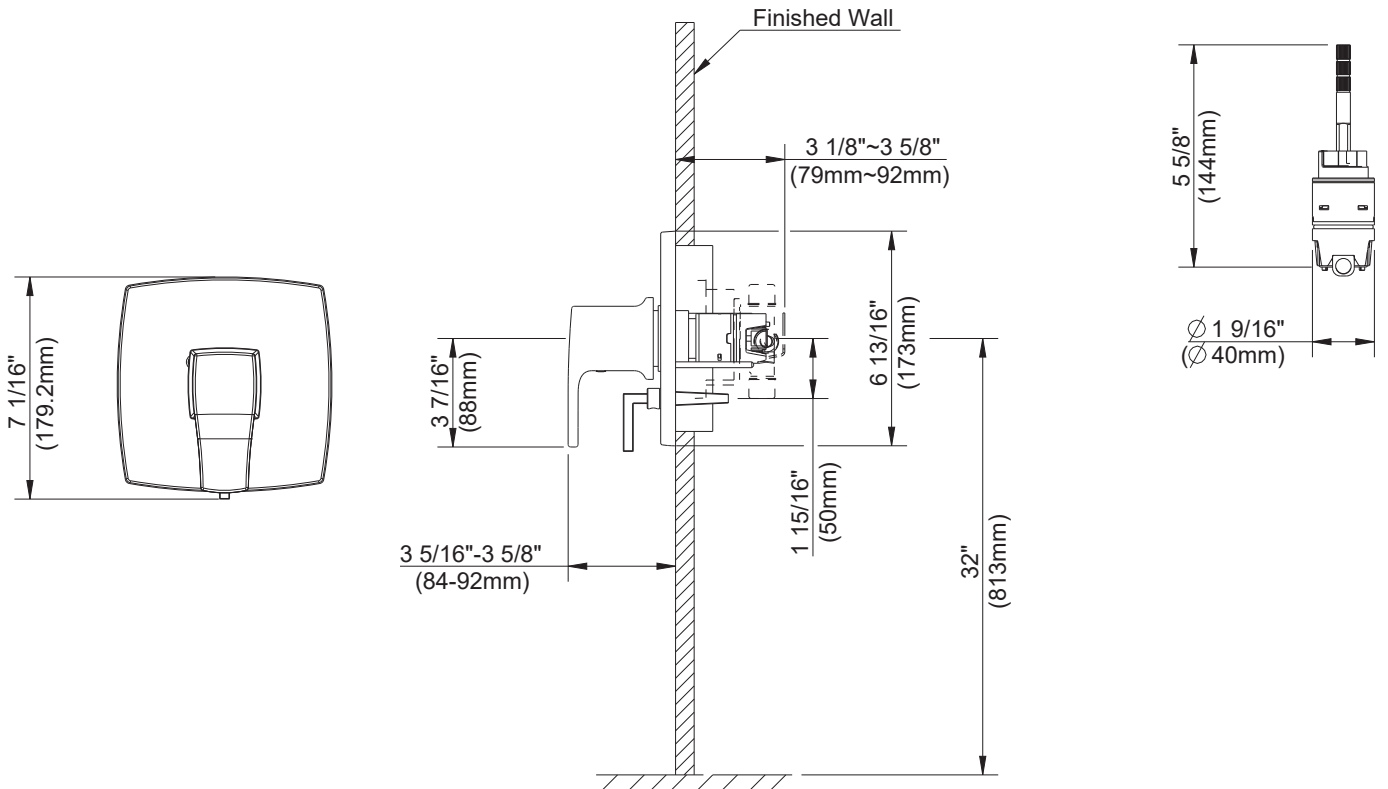
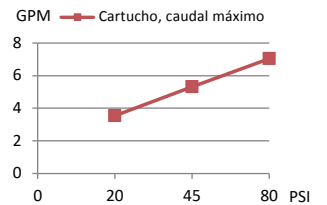

Información a presentar:

Nombre: \_\_\_\_\_ Contratista: \_\_\_\_\_  
Ubicación: \_\_\_\_\_ N.º de contacto: \_\_\_\_\_

## SPECIFICATIONS







### Features/Benefits

- Height Adjustable
- Mounting Hardware Included

### Available Color/Finishes

*Color tiles intended for reference only.*

Color	Code	Description
		Chrome
	BN	Brushed Nickel
	BS	Satin Black
	BB	Brushed Bronze

### Standards & Certifications

ASME A112.18.1/CSA B125.1

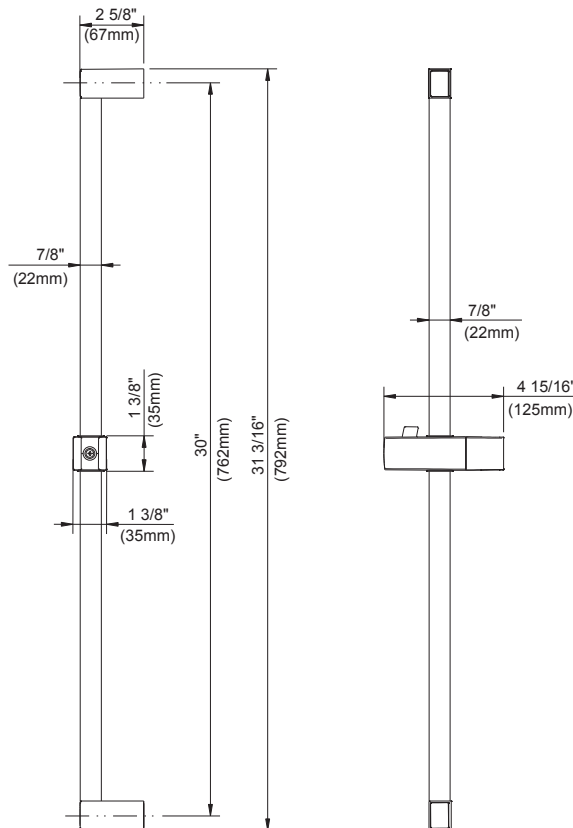

### Submittal Information:

Name: \_\_\_\_\_  
Location: \_\_\_\_\_

Contractor: \_\_\_\_\_  
Contact #: \_\_\_\_\_

## CARACTÉRISTIQUES

### Caractéristiques et avantages

- Hauteur ajustable
- Quincaillerie de montage comprise

### Couleurs/finis offerts

Les carrés de couleur ne sont fournis qu'à titre de référence seulement.

#### Couleur Code Description

<input type="checkbox"/>	<input type="checkbox"/>	Chrome
<input type="checkbox"/>	<input type="checkbox"/>	BN Nickel Brossé
<input type="checkbox"/>	<input type="checkbox"/>	BS Noir Satiné
<input type="checkbox"/>	<input type="checkbox"/>	BB Bronze Brossé

### Normes et certifications

ASME A112.18.1/CSA B125.1

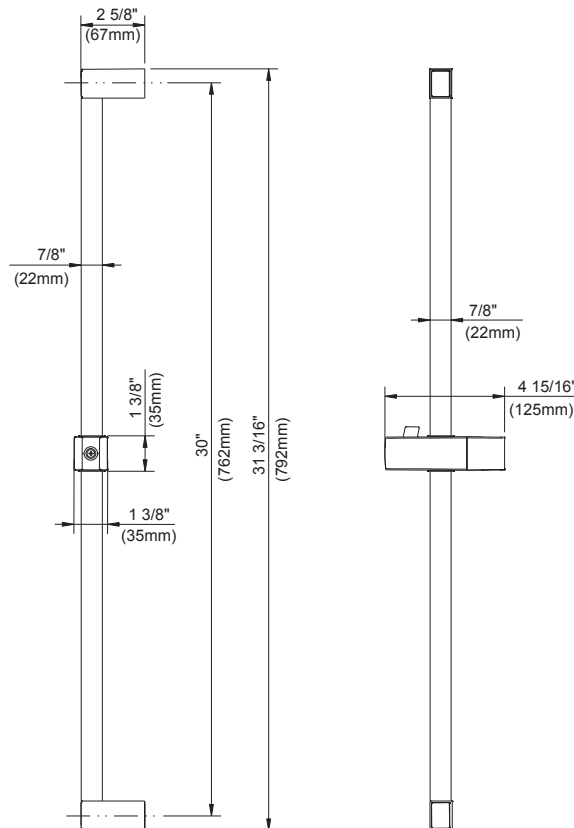

Renseignements pour la soumission :

Nom : \_\_\_\_\_ Entrepreneur : \_\_\_\_\_  
 Emplacement : \_\_\_\_\_ Numéro de téléphone : \_\_\_\_\_



## ESPECIFICACIONES



### Características/Beneficios

- Altura ajustable
- Accesorios de montaje incluidos

### Colores/Acabados disponibles

Los cuadros de color son solo de referencia.

Color	Código	Descripción
		Cromo
	BN	Níquel Cepillado
	BS	Negro Satinado
	BB	Bronce Cepillado

### Estándares y certificación

ASME A112.18.1/CSA B125.1

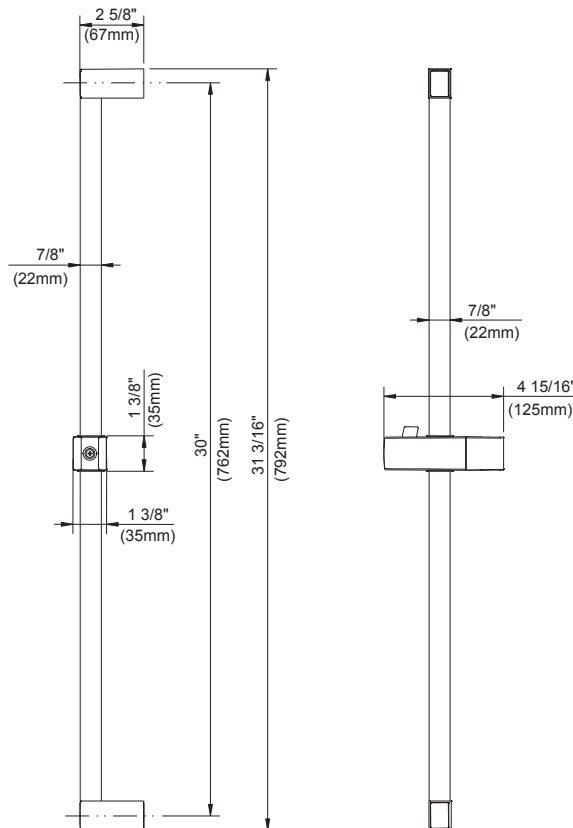

Información a presentar:

Nombre: \_\_\_\_\_  
 Ubicación: \_\_\_\_\_

Contratista: \_\_\_\_\_  
 N.º de contacto: \_\_\_\_\_

**SPECIFICATIONS**



**Features/Benefits**

- 72" Shower Hose
- Brass Conicals
- D469020: Metal Interlock Hose
- D469030: Polymer M-Flex Hose

**Available Color/Finishes**

Color tiles intended for reference only.

Color	Code	Description
		Chrome
	BN	Brushed Nickel
	BS	Satin Black
	BB	Brushed Bronze

**Standards & Certifications**

ASME A112.18.1/CSA B125.1

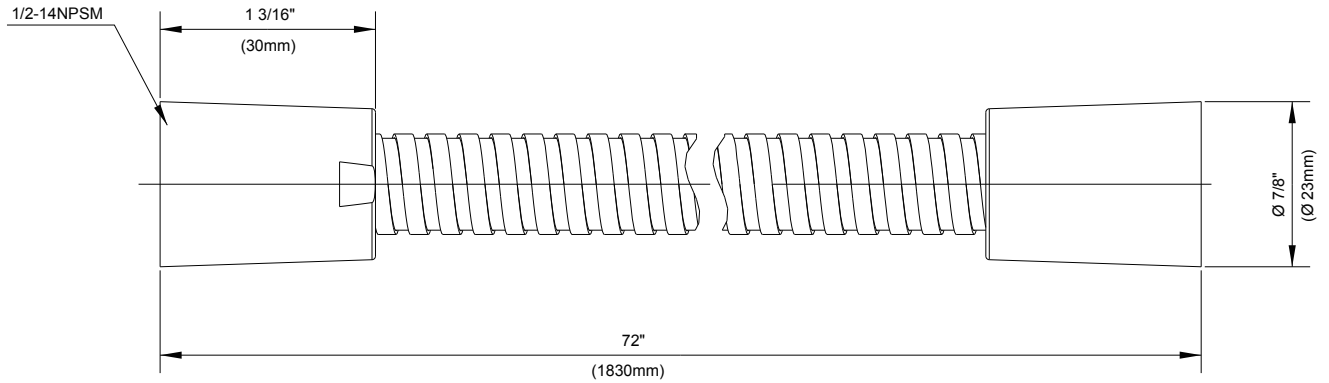

**Submittal Information:**

Name: \_\_\_\_\_ Contractor: \_\_\_\_\_  
 Location: \_\_\_\_\_ Contact #: \_\_\_\_\_

### CARACTÉRISTIQUES







#### Caractéristiques et avantages

- Boyaux de douche de 72 po
- Écrous coniques en laiton
- D469020: Boyaux de douche « interlock » en métal
- D469030: Boyaux de douche M-Flex en polymère

#### Couleurs/finis offerts

Les carrés de couleur ne sont fournis qu'à titre de référence seulement.

#### Couleur Code Description

Couleur	Code	Description
		Chrome
	BN	Nickel Brossé
	BS	Noir Satiné
	BB	Bronze Brossé

#### Normes et certifications

ASME A112.18.1/CSA B125.1

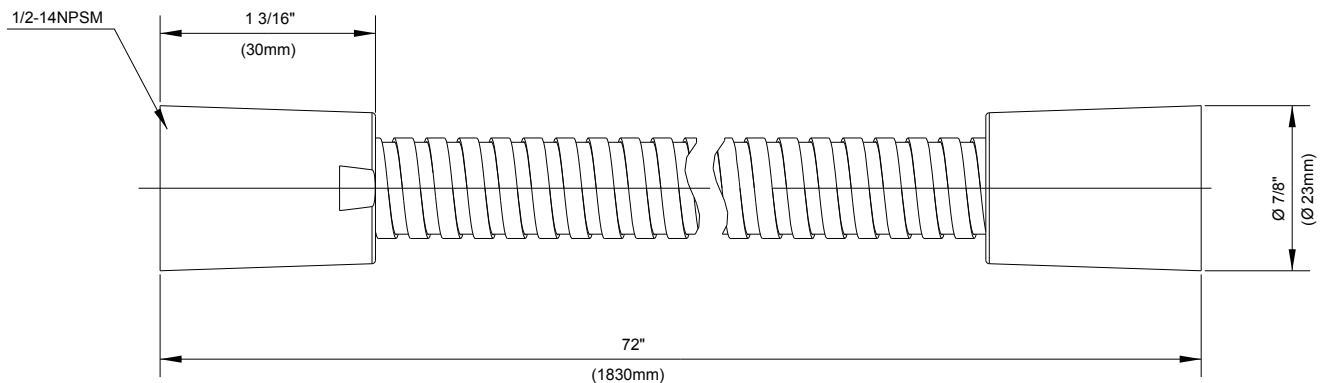

Renseignements pour la soumission :

Nom : \_\_\_\_\_ Entrepreneur : \_\_\_\_\_  
 Emplacement : \_\_\_\_\_ Numéro de téléphone : \_\_\_\_\_

### ESPECIFICACIONES



#### Caractéristiques et avantages

- Manguera de la ducha de 72 pulg.
- Tuercas cónicas de latón
- D469020: Manguera de la ducha con enclavamiento de metal
- D469030: Manguera de la ducha M-Flex de polímero

#### Colores/Acabados disponibles

Los cuadros de color son solo de referencia.

Color	Código	Descripción
		Cromo
	BN	Níquel Cepillado
	BS	Negro Satinado
	BB	Bronce Cepillado

#### Estándares y certificación

ASME A112.18.1/CSA B125.1

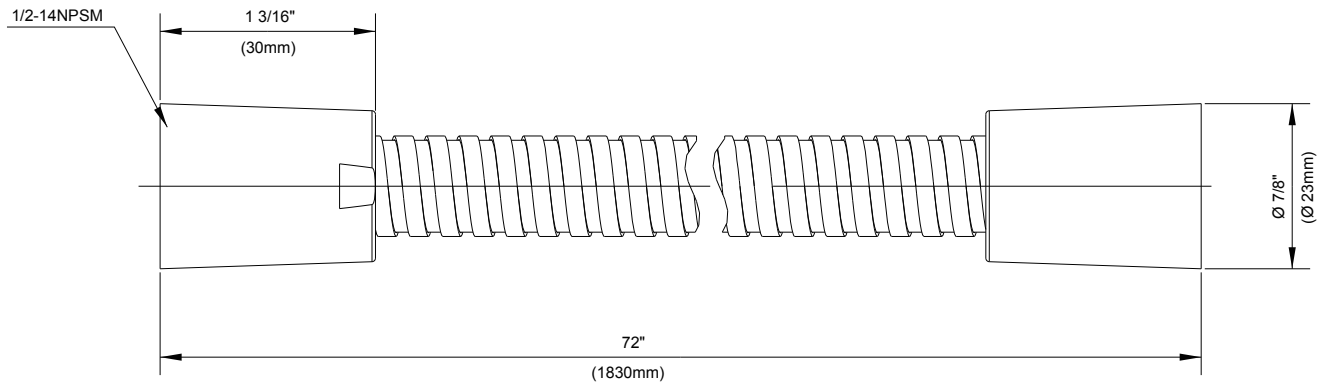

Información a presentar:

Nombre: \_\_\_\_\_ Contratista: \_\_\_\_\_  
 Ubicación: \_\_\_\_\_ N.º de contacto: \_\_\_\_\_

### SPECIFICATIONS



#### Features/Benefits

- 1.75 gpm (6.6 L/min) Max Flow @ 80 psi
- 3 Spray Patterns: Wide, Centerjet, Wide+Centerjet
- Push Button For Spray Pattern Alternation
- Easy Clean Nozzles
- Integral Check Valve

#### Available Color/Finishes

Color tiles intended for reference only.

Color	Code	Description
		Chrome
	BN	Brushed Nickel
	BS	Satin Black
	BB	Brushed Bronze

#### Standards & Certifications

ASME A112.18.1/CSA B125.1  
EPA WaterSense®  
California Energy Commission (CEC)

#### Flow Rate

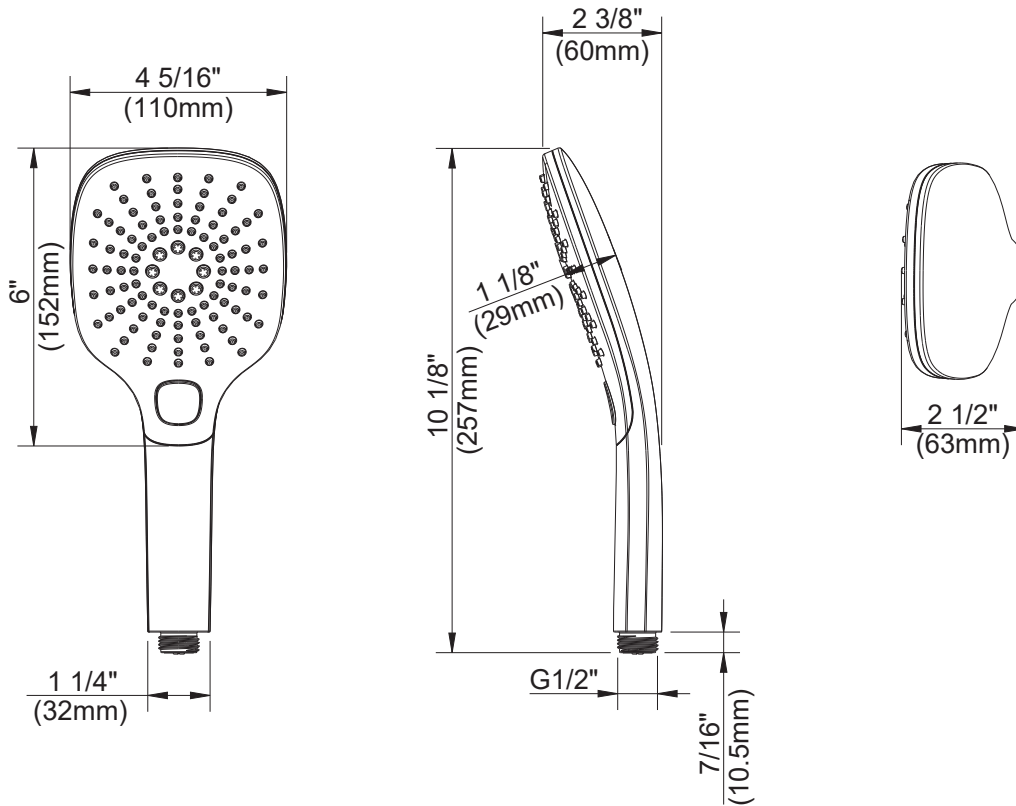
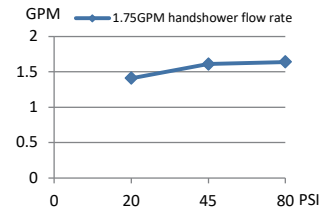

#### Submittal Information:

Name: \_\_\_\_\_ Contractor: \_\_\_\_\_  
Location: \_\_\_\_\_ Contact #: \_\_\_\_\_

#### CARACTÉRISTIQUES



#### Caractéristiques et avantages

- Débit maximal de 1,75 gpm (6,6 L/min) à 80 psi
- Trois types de jet : large, central, large + central
- Bouton-poussoir pour le changement de jets
- Buses faciles à nettoyer
- Robinet d'arrêt intégré

#### Couleurs/finis offerts

Les carrés de couleur ne sont fournis qu'à titre de référence seulement.

##### Couleur Code Description

Couleur	Code	Description
		Chrome
	BN	Nickel Brossé
	BS	Noir Satiné
	BB	Bronze Brossé

#### Normes et certifications

ASME A112.18.1/CSA B125.1  
EPA WaterSense®  
California Energy Commission (CEC)

#### Débit

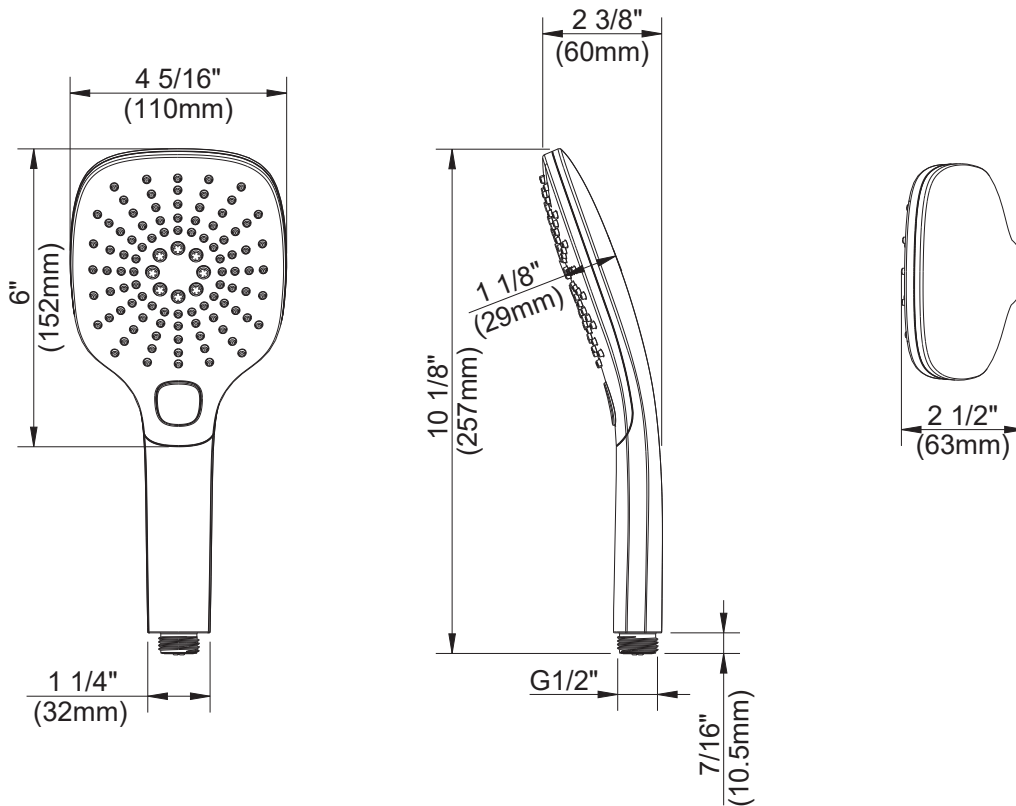
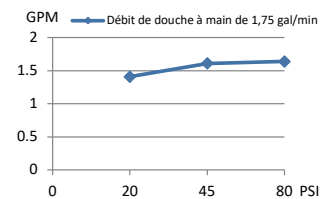

Renseignements pour la soumission :

Nom : \_\_\_\_\_ Entrepreneur : \_\_\_\_\_  
Emplacement : \_\_\_\_\_ Numéro de téléphone : \_\_\_\_\_

#### ESPECIFICACIONES



#### Características/Beneficios

- Flujo máximo de 1.75 gpm (6.6 L/min) a 80 psi
- Tres patrones de rociado: ancho, chorro central, ancho + chorro central
- Pulsador para cambiar el patrón de rociado
- Boquillas fáciles de limpiar
- Válvula de control integral

#### Colores/Acabados disponibles

Los cuadros de color son solo de referencia.

Color	Código	Descripción
		Cromo
	BN	Níquel Cepillado
	BS	Negro Satinado
	BB	Bronce Cepillado

#### Estándares y certificación

ASME A112.18.1/CSA B125.1  
EPA WaterSense®  
Comisión de Energía de California (CEC)

#### Caudal

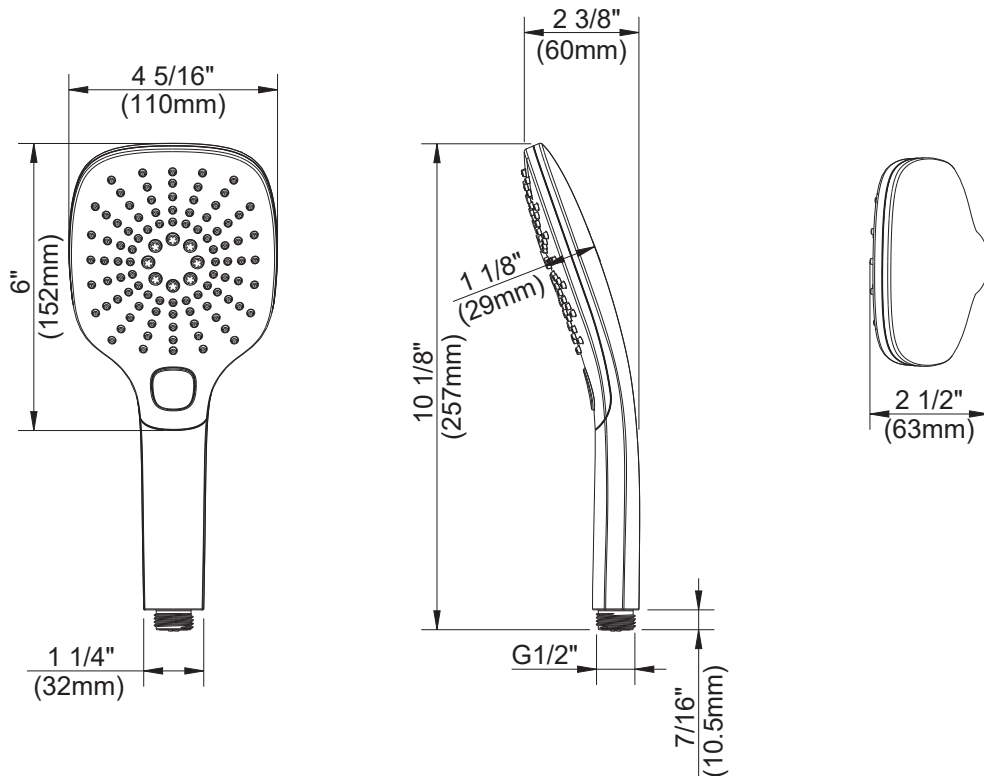
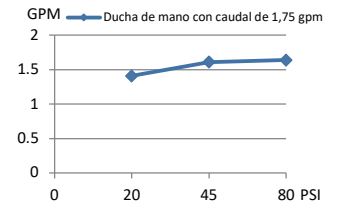

Información a presentar:

Nombre: \_\_\_\_\_  
Ubicación: \_\_\_\_\_

Contratista: \_\_\_\_\_  
N.º de contacto: \_\_\_\_\_

**15" Right Angle Shower Arm with Flange**

**SPECIFICATIONS**

**Features/Benefits**

- 15" Right Angle Shower Arm with Flange
- All Metal Construction



**Available Color/Finishes**

*Color tiles intended for reference only.*

Color	Code	Description
		Chrome
	BN	Brushed Nickel
	BS	Satin Black
	BB	Brushed Bronze

**Standards & Certifications**

ASME A112.18.1/CSA B125.1

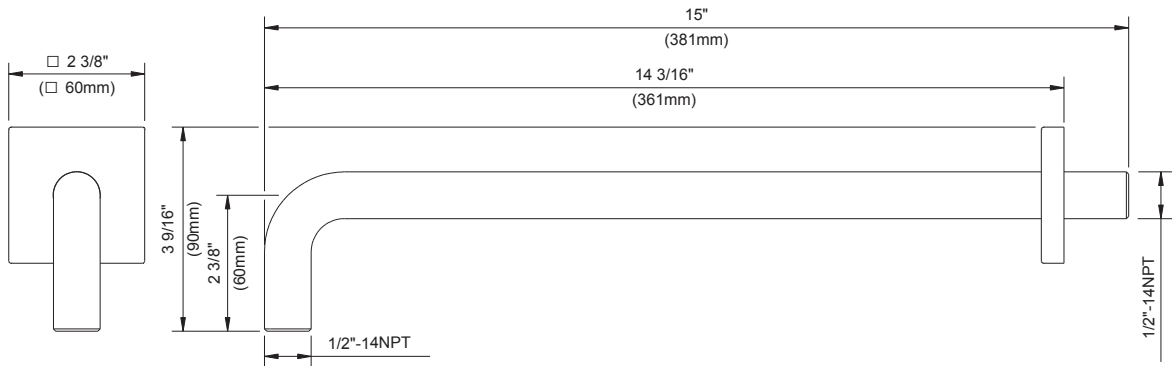

**Submittal Information:**

Name: \_\_\_\_\_ Contractor: \_\_\_\_\_  
 Location: \_\_\_\_\_ Contact #: \_\_\_\_\_



## Bras de douche en angle droit de 15 po avec bride

### CARACTÉRISTIQUES

#### Caractéristiques et avantages

- Bras de douche en angle droit de 15 po avec bride
- Fabriqué entièrement en métal



#### Couleurs/finis offerts

Les carrés de couleur ne sont fournis qu'à titre de référence seulement.

Couleur	Code	Description
		Chrome
	BN	Nickel Brossé
	BS	Noir Satiné
	BB	Bronze Brossé

#### Normes et certifications

ASME A112.18.1/CSA B125.1

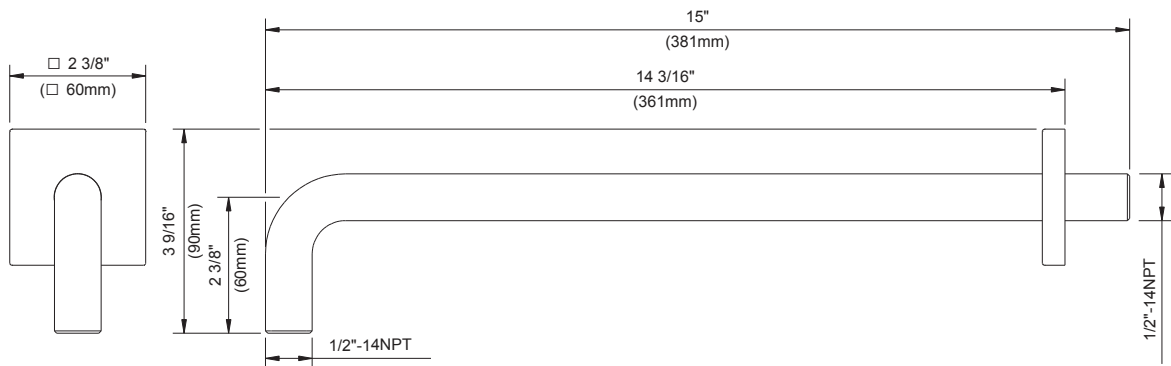

Renseignements pour la soumission :

Nom : \_\_\_\_\_ Entrepreneur : \_\_\_\_\_  
 Emplacement : \_\_\_\_\_ Numéro de téléphone : \_\_\_\_\_

## Brazo de ducha en ángulo recto de 15" con brida

### ESPECIFICACIONES

#### Características/Beneficios

- Brazo de ducha en ángulo recto de 15" con brida
- Fabricado íntegramente de metal



#### Colores/Acabados disponibles

Los cuadros de color son solo de referencia.

Color	Código	Descripción
		Cromo
	BN	Níquel Cepillado
	BS	Negro Satinado
	BB	Bronce Cepillado

#### Estándares y certificación

ASME A112.18.1/CSA B125.1

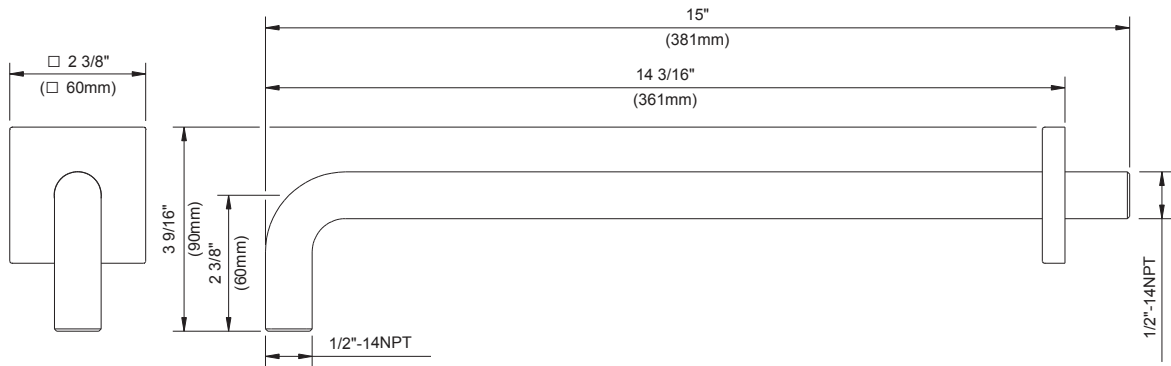

Información a presentar:

Nombre: \_\_\_\_\_ Contratista: \_\_\_\_\_  
 Ubicación: \_\_\_\_\_ N.º de contacto: \_\_\_\_\_

**Square 10" Single Function Rain Showerhead**

**SPECIFICATIONS**

**Features/Benefits**

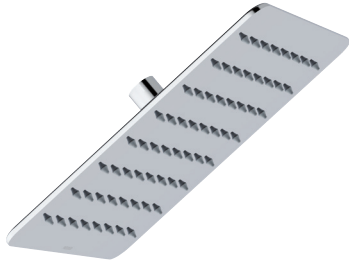

- 1.75 gpm (6.6 L/min) Max Flow @ 80 psi
- Single Function Rain Shower Offers a Downpour Spray Effect
- Brass Ball Joint with Stainless Steel Shell
- Easy Clean Nozzles

**Available Color/Finishes**

*Color tiles intended for reference only.*

Color	Code	Description
		Chrome
	BN	Brushed Nickel
	BS	Satin Black
	BB	Brushed Bronze

**Standards & Certifications**

ASME A112.18.1/CSA B125.1  
 EPA WaterSense®  
 California Energy Commission (CEC)

**Flow Rate**

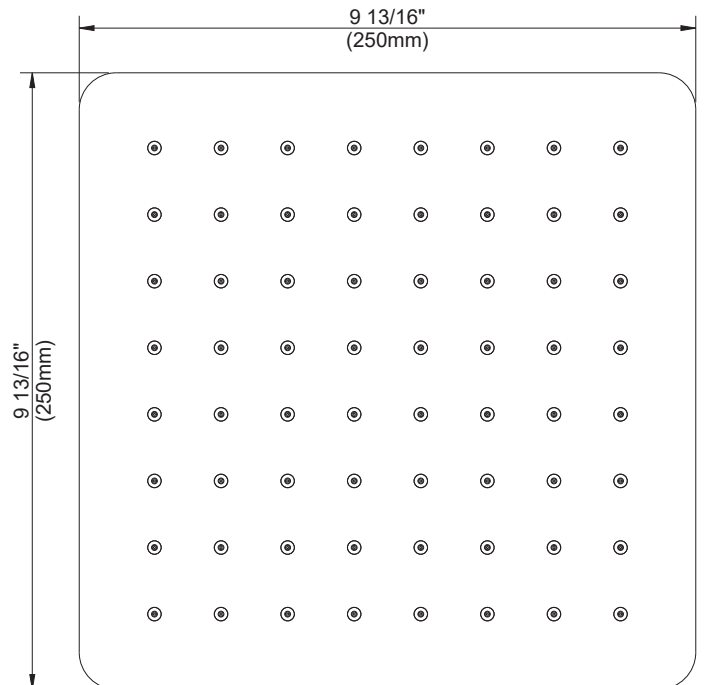
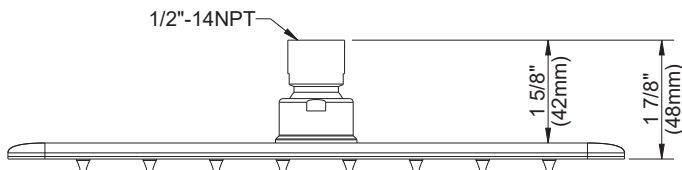
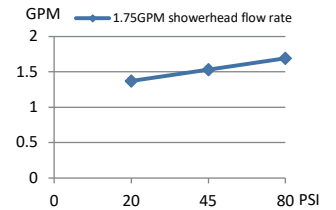

**Submittal Information:**

Name: \_\_\_\_\_  
 Location: \_\_\_\_\_

Contractor: \_\_\_\_\_  
 Contact #: \_\_\_\_\_

Pomme de douche carrée de 10 po à effet de pluie et à une seule fonction

## CARACTÉRISTIQUES

### Caractéristiques et avantages

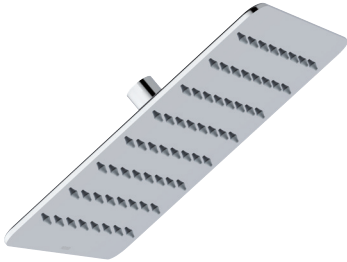

- Débit maximal de 1,75 gpm (6,6 L/min) à 80 psi
- Douche à effet de pluie à une seule fonction offrant un effet d'averse de pluie
- Joint à rotule en laiton avec coque en acier inoxydable
- Buses faciles à nettoyer

### Couleurs/finis offerts

Les carrés de couleur ne sont fournis qu'à titre de référence seulement.

#### Couleur Code Description

Couleur	Code	Description
		Chrome
	BN	Nickel Brossé
	BS	Noir Satiné
	BB	Bronze Brossé

### Normes et certifications

ASME A112.18.1/CSA B125.1  
EPA WaterSense®  
California Energy Commission (CEC)

### Débit

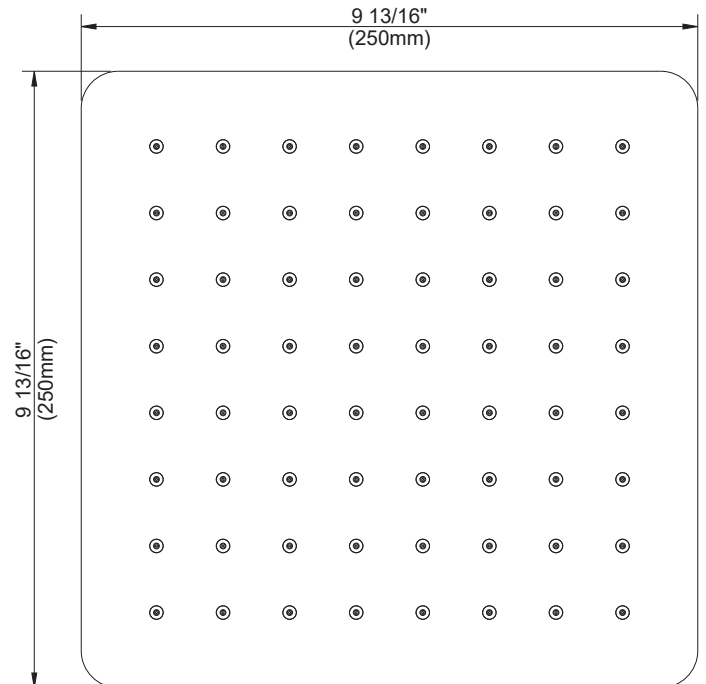
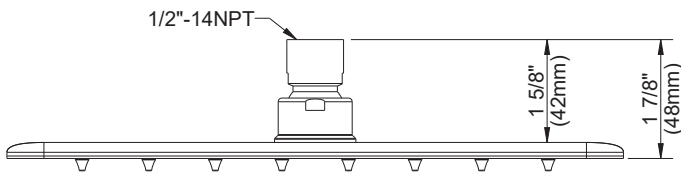
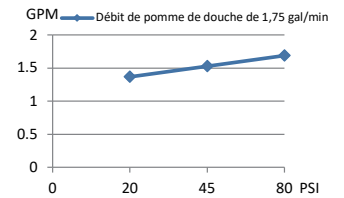

Renseignements pour la soumission :

Nom : \_\_\_\_\_ Entrepreneur : \_\_\_\_\_  
Emplacement : \_\_\_\_\_ Numéro de téléphone : \_\_\_\_\_

### ESPECIFICACIONES

#### Características/Beneficios

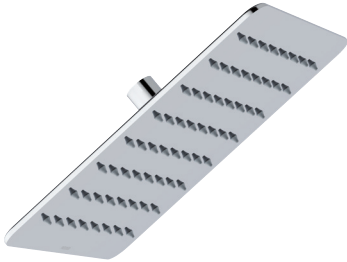

- Flujo máximo de 1,75 gpm (6,6 l/min) a 80 psi
- La ducha de una función ofrece un efecto de rociador estilo lluvia
- Articulación esférica de latón con carcasa de acero inoxidable
- Boquillas fáciles de limpiar

#### Colores/Acabados disponibles

Los cuadros de color son solo de referencia.

Color	Código	Descripción
		Cromo
	BN	Níquel Cepillado
	BS	Negro Satinado
	BB	Bronce Cepillado

#### Estándares y certificación

ASME A112.18.1/CSA B125.1  
EPA WaterSense®  
Comisión de Energía de California (CEC)

#### Caudal

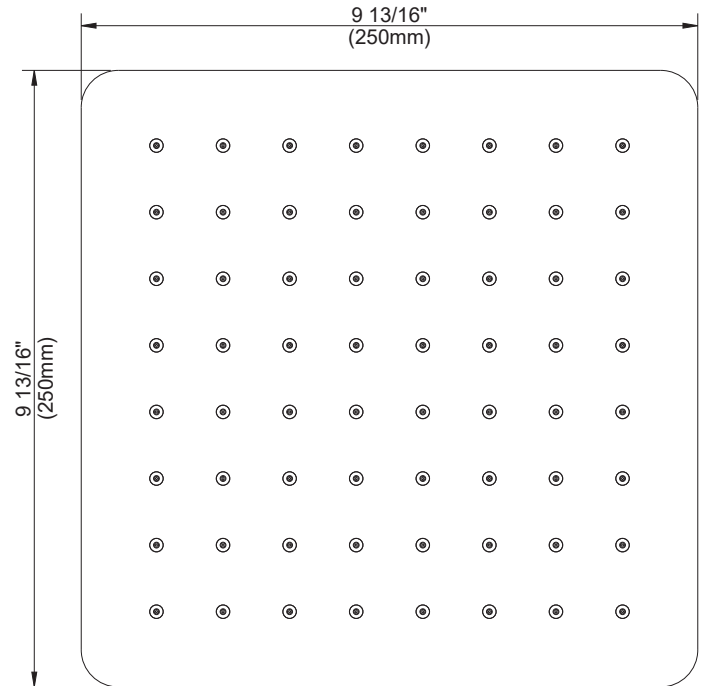
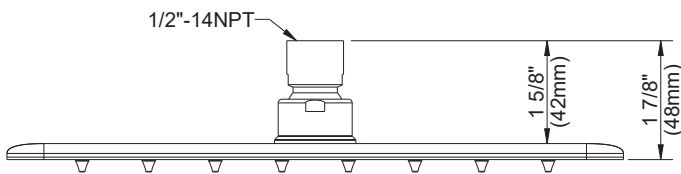
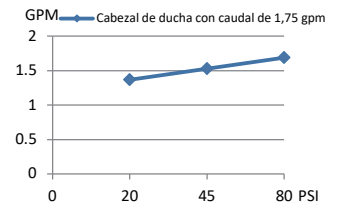

Información a presentar:

Nombre: \_\_\_\_\_  
Ubicación: \_\_\_\_\_

Contratista: \_\_\_\_\_  
N.º de contacto: \_\_\_\_\_

## Wall Mount Supply Elbow

### SPECIFICATIONS







#### Features/Benefits

- Integral Check Valve
- 1/2" Supply Connection

#### Available Color/Finishes

Color tiles intended for reference only.

Color	Code	Description
		Chrome
	BN	Brushed Nickel
	BS	Satin Black
	BB	Brushed Bronze

#### Standards & Certifications

ASME A112.18.1/CSA B125.1

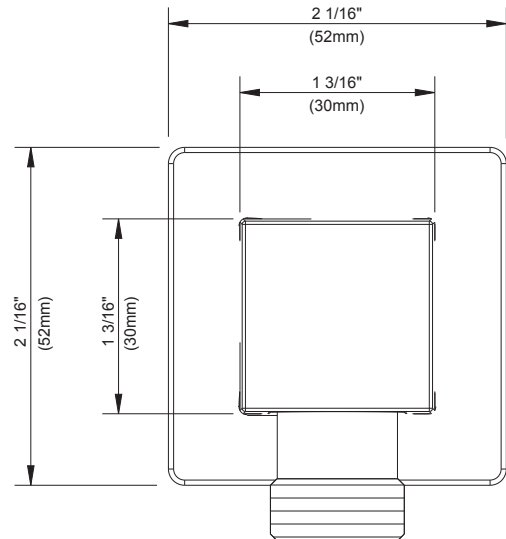
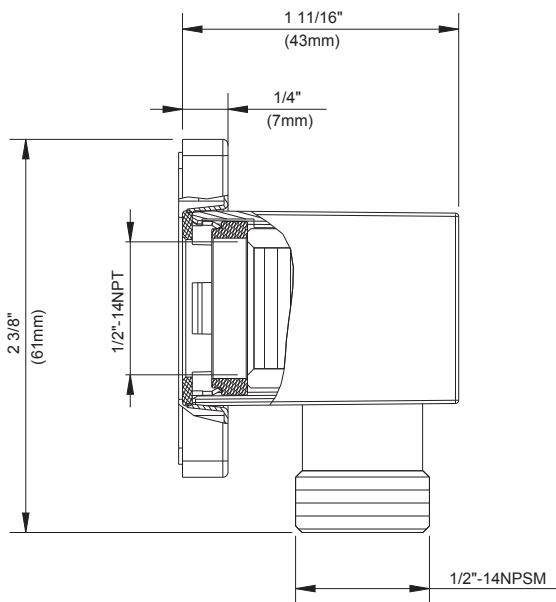

#### Submittal Information:

Name: \_\_\_\_\_  
 Location: \_\_\_\_\_

Contractor: \_\_\_\_\_  
 Contact #: \_\_\_\_\_

## Coude d'alimentation à montage mural

### CARACTÉRISTIQUES



#### Caractéristiques et avantages

- Robinet d'arrêt intégré
- Conduite d'alimentation de 1/2 po

#### Couleurs/finis offerts

Les carrés de couleur ne sont fournis qu'à titre de référence seulement.

#### Couleur Code Description

Couleur	Code	Description
		Chrome
	BN	Nickel Brossé
	BS	Noir Satiné
	BB	Bronze Brossé

#### Normes et certifications

ASME A112.18.1/CSA B125.1

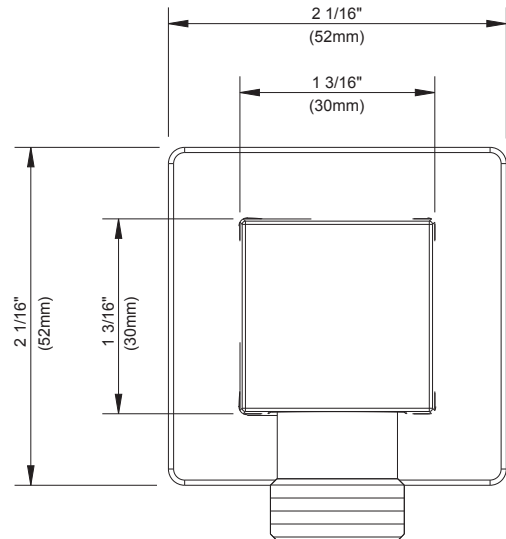
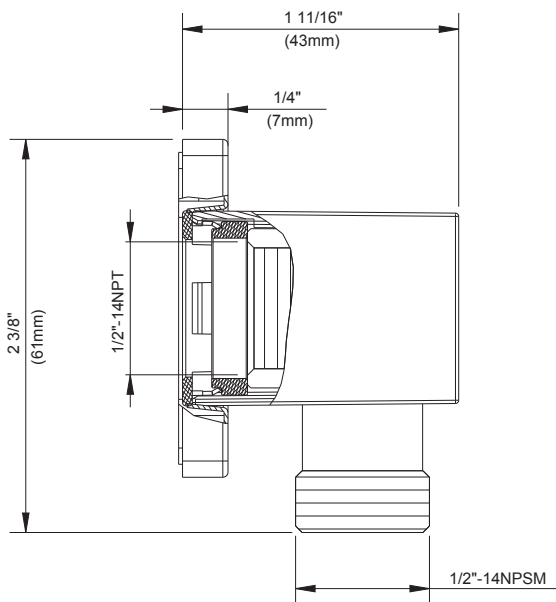

Renseignements pour la soumission :

Nom : \_\_\_\_\_

Entrepreneur : \_\_\_\_\_

Emplacement : \_\_\_\_\_

Numéro de téléphone : \_\_\_\_\_

**Codo de suministro de montaje en pared**

**ESPECIFICACIONES**



**Caractéristiques et avantages**

- Válvula de control integral
- Conexión de suministro de 1/2"

**Colores/Acabados disponibles**

Los cuadros de color son solo de referencia.

Color	Código	Descripción
		Cromo
	BN	Níquel Cepillado
	BS	Negro Satinado
	BB	Bronce Cepillado

**Estándares y certificación**

ASME A112.18.1/CSA B125.1

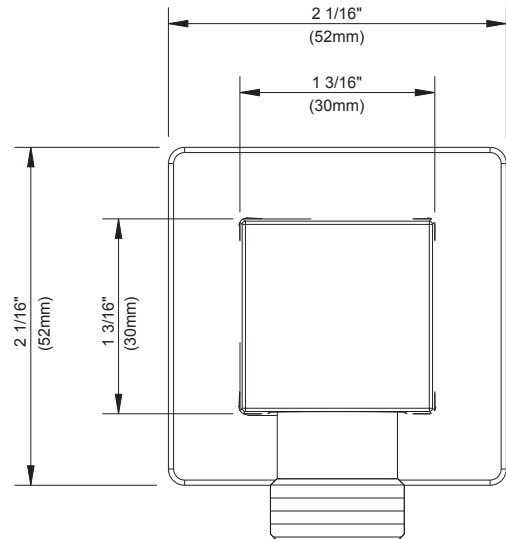
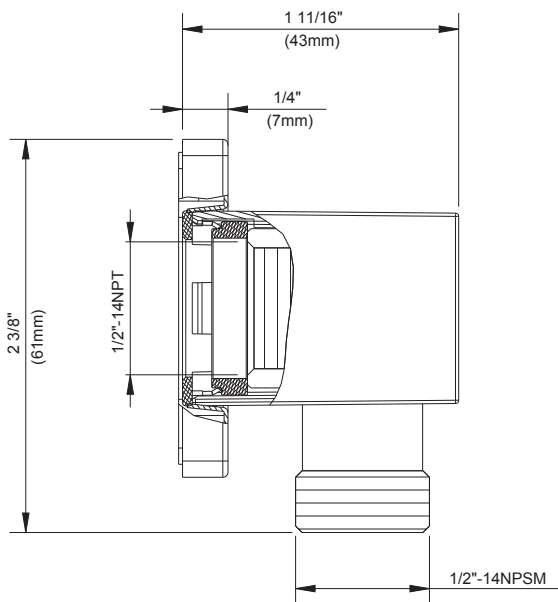

Información a presentar:

Nombre: \_\_\_\_\_  
 Ubicación: \_\_\_\_\_

Contratista: \_\_\_\_\_  
 N.º de contacto: \_\_\_\_\_