

Drain Cleaning Machine



⚠ WARNING!

Read this Operator's Manual carefully before using this tool. Failure to understand and follow the contents of this manual may result in extensive property damage and/or serious personal injury.

Table of Contents

Recording Form for Machine Serial Number 1

General Safety

- Work Area Safety 2
- Electrical Safety 2
- Personal Safety 2
- Tool Use and Care 3
- Service 3

Specific Safety Information

- Drain Cleaner Safety 3

Description, Specifications and Standard Equipment

- Description 4
- Specifications 4
- Standard Equipment 4
- Cables and Flexible Leaders 5
- Tools and Replacement Blades 5

Machine Assembly

- Instructions for Installing Handle 5
- Instructions For Installing AUTOFEED 6
- Instructions for Installing Cable 6
- Connecting/Disconnecting 5/8" and 3/4" Drum Machine Cable Couplings 6

Machine Inspection 7

Machine Set-Up 7

Operating Instructions

- Using AUTOFEED Machine 9
- Using Manual Feed Machine 10

Special Applications Procedure

- Main Sewer or Septic Tank Overrun 11
- Reverse Operation 11
- Loading the Machine On Vehicle 11
- Draining Drum 11
- AUTOFEED Adjustment Procedure 12
- Operating Machine In Reclined Position 13
- Drum Assembly Removal and Installation 13
- Installing Extra Drum (Additional Cable) 14
- Pigtail Removal and installation 14
- Proper Tool Selection 15

Accessories 15

Maintenance Instructions

- AUTOFEED Assembly 15
- Lubrication 16
- Cables 16

Machine Storage 16

Service and Repair 16

Troubleshooting 17

Wiring Diagram 17

Lifetime Warranty Back Cover

K-7500

K-7500 Drain Cleaning Machine



RIDGID[®]

K-7500 Drain Cleaning Machine

Record Serial Number below and retain product serial number which is located on nameplate.

Serial
No.

--	--

General Safety Information

WARNING! Read and understand all instructions. Failure to follow all instructions listed below may result in electric shock, fire, and/or serious personal injury.

SAVE THESE INSTRUCTIONS!

Work Area Safety

- **Keep your work area clean and well lit.** Cluttered benches and dark areas invite accidents.
- **Do not operate tools in explosive atmospheres, such as in the presence of flammable liquids, gases, or dust.** Tools create sparks which may ignite the dust or fumes.
- **Keep bystanders, children, and visitors away while operating a tool.** Distractions can cause you to lose control.

Electrical Safety

- **Grounded tools must be plugged into an outlet, properly installed and grounded in accordance with all codes and ordinances. Never remove the grounding prong or modify the plug in any way. Do not use any adapter plugs. Check with a qualified electrician if you are in doubt as to whether the outlet is properly grounded.** If the tools should electrically malfunction or break down, grounding provides a low resistance path to carry electricity away from the user.

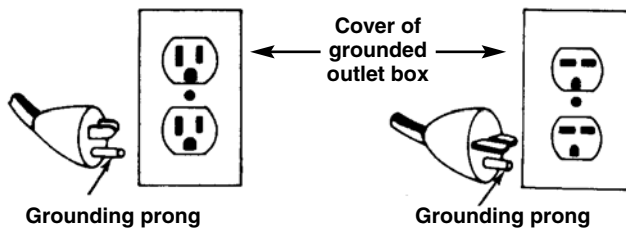

- **Avoid body contact with grounded surfaces such as pipes, radiators, ranges and refrigerators.** There is an increased risk of electrical shock if your body is grounded.
- **Don't expose electrical tools to rain or wet conditions.** Water entering a power tool will increase the risk of electrical shock.
- **Do not abuse cord. Never use the cord to carry the tools or pull the plug from an outlet. Keep cord away from heat, oil, sharp edges or moving parts. Replace damaged cords immediately.** Damaged cords increase the risk of electrical shock.

- **When operating a tool outside, use an outdoor extension cord marked "W-A" or "W".** These cords are rated for outdoor use and reduce the risk of electrical shock.
- **Use only three-wire extension cords which have three-prong grounding plugs and three-pole receptacles which accept the machine's plug.** Use of other extension cords will not ground the tool and increase the risk of electrical shock.
- **Use proper extension cords.** (See chart.) Insufficient conductor size will cause excessive voltage drop and loss of power.

Minimum Wire Gauge for Extension Cord			
Nameplate Amps	Total Length (in feet)		
	0 – 25	26 – 50	51 – 100
0 – 6	18 AWG	16 AWG	16 AWG
6 – 10	18 AWG	16 AWG	14 AWG
10 – 12	16 AWG	16 AWG	14 AWG
12 – 16	14 AWG	12 AWG	NOT RECOMMENDED

- **Before using, test the Ground Fault Circuit Interrupter (GFCI) provided with the power cord to insure it is operating correctly.** GFCI reduces the risk of electrical shock.
- **Extension cords are not recommended unless they are plugged into a Ground Fault Circuit Interrupter (GFCI) found in circuit boxes or receptacles.** The GFCI on the machine power cord will not prevent electrical shock from the extension cords.
- **Keep all electrical connections dry and off the ground. Do not touch plug with wet hands.** Reduces the risk of electrical shock.

Personal Safety

- **Stay alert, watch what you are doing and use common sense when operating a power tool. Do not use tool while tired or under the influence of drugs, alcohol, or medications.** A moment of inattention while operating power tools may result in serious personal injury.
- **Dress properly. Do not wear loose clothing or jewelry. Contain long hair. Keep your hair and clothing away from moving parts.** Loose clothes, jewelry, or long hair can be caught in moving parts.
- **Avoid accidental starting. Be sure switch is OFF before plugging in.** Carrying tools with your finger on the switch or plugging tools in that have the switch ON invites accidents.

- **Remove adjusting keys or wrenches before turning the tool ON.** A wrench or a key that is left attached to a rotating part of the tool may result in personal injury.
- **Do not over-reach. Keep proper footing and balance at all times.** Proper footing and balance enables better control of the tool in unexpected situations.
- **Use safety equipment. Always wear eye protection.** Dust mask, non-skid safety shoes, hard hat, or hearing protection must be used for appropriate conditions.

Tool Use and Care

- **Use clamp or other practical way to secure and support the workpiece to a stable platform.** Holding the work by hand or against your body is unstable and may lead to loss of control.
- **Do not force tool. Use the correct tool for your application.** The correct tool will do the job better and safer at the rate for which it is designed.
- **Do not use tool if switch does not turn it ON or OFF.** Any tool that cannot be controlled with the switch is dangerous and must be repaired.
- **Disconnect the plug from the power source before making any adjustments, changing accessories, or storing the tool.** Such preventive safety measures reduce the risk of starting the tool accidentally.
- **Store idle tools out of the reach of children and other untrained persons.** Tools are dangerous in the hands of untrained users.
- **Maintain tools with care. Keep cutting tools sharp and clean.** Properly maintained tools with sharp cutting edges are less likely to bind and are easier to control.
- **Check for misalignment or binding of moving parts, breakage of parts, and any other condition that may affect the tool's operation. If damaged, have the tool serviced before using.** Many accidents are caused by poorly maintained tools.
- **Use only accessories that are recommended by the manufacturer for your model.** Accessories that may be suitable for one tool may become hazardous when used on another tool.
- **Keep handles dry and clean; free from oil and grease.** Allows for better control of the tool.

Service

- **Tool service must be performed only by qualified repair personnel.** Service or maintenance performed by unqualified repair personnel could result in injury.

- **When servicing a tool, use only identical replacement parts. Follow instructions in the Maintenance Section of this manual.** Use of unauthorized parts or failure to follow maintenance instructions may create a risk of electrical shock or injury.

Specific Safety Information

WARNING

Read this Operator's Manual carefully before using the RIDGID® K-7500 Drain Cleaner. Failure to understand and follow the contents of this manual may result of electrical shock, fire and/or severe personal injury.

Call the Ridge Tool Company, Technical Service Department at (800) 519-3456 if you have any questions.

Drain Cleaner Safety

- **Wear gloves provided with the machine. Never grasp a rotating cable with a rag or loose fitting cloth glove.** Could become wrapped around the cable and cause serious injury.
- **Do not overstress cables. Keep one hand on the cable for control when the machine is running.** Overstressing cables because of obstruction may cause twisting or kinking or breaking of the cable and result in serious injury.
- **Position machine within three feet of inlet. Use Front Guide Hose or properly support exposed cable when it is difficult to locate the machine near the access or clean out.** Greater distances can result in cable twisting, kinking or control problems.
- **The K-7500 is designed for one-person operation.** Operator must control foot switch and cable.
- **Use foot switch to operate K-7500 while maintaining good footing and balance. Do not operate machine in (REV) reverse.** Operating machine in reverse can result in cable damage and is used only to briefly back tool out of an obstruction.
- **Keep hands away from rotating drum and guide tube. Do not reach into drum unless machine is unplugged.** Hand may be caught in the moving parts resulting in serious injury.
- **Use kickstand during operation.** The kickstand stabilizes machine to prevent tipping.
- **Be careful when cleaning drains where cleaning compounds have been used. Avoid direct contact with skin and eyes.** Serious burns can result from some drain cleaning compounds.

- **Do not operate machine if operator or machine is standing in water.** Will increase the risk of electrical shock.
- **Wear safety glasses and rubber soled, non-slip shoes.** Use of this safety equipment may prevent serious injury.
- **Only use the K-7500 to clean drain lines 4" to 10" in diameter. Follow instructions on the use of the machine.** Other uses or modifying the drain cleaner for other applications may increase the risk of injury.

Description, Specifications and Standard Equipment

Description

The RIDGID K-7500 Drain Cleaning Machine will clean drain lines 4" to 10" in diameter and up to 250 feet in length. The 4/10 HP universal motor spins 5/8" and 3/4" cable at 200 RPM. When the cable hits the blockage, the motor gears down automatically to deliver greater power and enhance operator control.

The molded polyethylene drum includes an inner drum that guards against cable flip over. An integral Ground Fault Interrupter (GFCI) is built into the line cord and a "kick-stand" base is provided for machine stability during operation. A pneumatic foot actuator provides ON/OFF control of the motor.

The drum powers a 5/8" or 3/4" cable that has a quick change coupling system for connecting or disconnecting tools. The cable is fed in an out of the drain by a AUTOFEED™ assembly at a rate of 0-28 feet/min.

Specifications

Line Capacity Generally recommended for all drain lines 4" to 10" but depends on choice of cable. Refer to the following chart for specifics.

Cable Size & Type	Recommended Line Size and Reach	
	Line Size	Reach
5/8" Hollow-Core	3" to 4"	250'
5/8" Inner-Core	3" to 4"	250'
5/8" Solid Core	3" to 6"	250'
3/4" Hollow-Core	4" to 6"	250'
3/4" Inner-Core	4" to 10"	250'

Figure 1

NOTE! 3/4" Inner-core is not recommended for use through P-Trap and severe bends in lines smaller than 4".

Drum Capacity 125' of 3/4" Cable,
150' of 5/8" Cable

Motor Type 115V 60Hz Reversible,
Universal AC Motor

Rating: 4/10 HP, 200 RPM

AMPS 6.0

Weight (Machine Only) 116 lbs.

Width 21"

Length 31"

Standard Equipment

For 3/4" Cable

- K-7500 Machine with AUTOFEED, toolbox and standard tools which include:
 - 1 Pair Work Gloves
 - T-403 P-Trap Cutter, 3"
 - T-406 Spear Blade
 - T-407 Retrieving Auger
 - T-408 Sawtooth Cutter
 - T-411 Double Cutter, 2"
 - T-413 Double Cutter, 3"
 - T-414-B Double Cutter Blade Only, 4"
 - T-416-B Double Cutter Blade Only, 6"
 - T-468 3/4" Flexible Leader
 - 4 Spacers for AUTOFEED adjustment
 - 3/16" Hex Key
- K-7500 Machine with AUTOFEED, toolbox, standard tools and C-100 Cable (3/4" x 100' Inner-Core)
- K-7500 Machine with AUTOFEED, toolbox, standard tools and C-75 Cable (3/4" x 75' Inner-Core)
- K-7500 Machine with AUTOFEED, toolbox, standard tools and C-100 Cable HC (3/4" x 100' Hollow-Core)
- K-7500 Machine with manual feed, standard tools
- K-7500 Machine with manual feed, toolbox, standard tools and C-100 Cable (3/4" x 100' Inner-Core)
- K-7500 Machine with manual feed, toolbox, standard tools and C-100 HC Cable (3/4" x 100' Hollow-Core)

For 5/8" Cable

- K-7500 Machine with AUTOFEED, toolbox and standard tools which include:
 - 1 Pair Work Gloves
 - T-403 P-Trap Cutter, 3"
 - T-406 Spear Blade
 - T-407 Retrieving Auger
 - T-408 Sawtooth Cutter
 - T-411 Double Cutter, 2"
 - T-413 Double Cutter, 3"
 - T-414-B Double Cutter Blade Only, 4"
 - T-458 5/8" Flexible Leader
 - 3/16" Hex Key

- K-7500 Machine with AUTOFEED, toolbox, standard tools and C-24 Cable (5/8" x 100' Inner-Core)

Cables and Flexible Leaders

	Catalog No.	Model No.	Description
	92460	C-25	25' I.C. Cable (7,6m)
	92465	C-26	50' I.C. Cable (15,2m)
	92470	C-27	75' I.C. Cable (22,9m)
	43647	C-24	100' I.C. Cable (30,5m)
	32737	C-27HC	75' Hollow-Core (22,9m)
	58192	C-24HC	100' Hollow-Core (30,5m)
	95762	C-25 IW	25' I.W. Cable (7,6m)
	95757	C-26 IW	50' I.W. Cable (15,2m)
	95752	C-27 IW	75' I.W. Cable (22,9m)
	95747	C-24 IW	100' I.W. Cable (30,5m)
	92475	C-28	25' I.C. Cable (7,6m)
	92480	C-29	50' I.C. Cable (15,2m)
	41212	C-75	75' I.C. Cable (22,9m)
	41697	C-100	100' I.C. Cable (30,5m)
	47427	C-75HC	75' Hollow-Core (22,9m)
	47432	C-100HC	100' Hollow-Core (30,5m)
	92555	T-458	5/8" x 2' Leader
	92560	T-468	3/4" x 2' Leader
	44122	—	5/8" Pigtail
	44117	—	3/4" Pigtail

Tools and Replacement Blades — Fits C-24, C-25, C-26, C-27, C-28, C-29, C-75, C-100, C-24HC, C-27HC, C-75HC and C-100HC

	Catalog No.	Model No.	Description	Replacement	
				Blade(s)	Holder*
	92485	T-403	P-Trap Cutter, 3"	92835	92900
	92490	T-404	P-Trap Cutter, 3 1/2"	92840	92900
	92495	T-406	Spear Blade	92850	92915
	92500	T-407	Retrieving Auger	—	—
	92505	T-408	Sawtooth Cutter	92890	92915
	51762	T-409	H-D Bulb Auger	—	—
	92510	T-411	Double Cutter, 2"	92815	92905
	92515	T-412	Double Cutter, 2 1/2"	92820	92905
	92520	T-413	Double Cutter, 3"	92825	92910
	92525	T-414	Double Cutter, 4"	92830	92910
	92530	T-416	Double Cutter, 6"	92855	92910
	92535	T-432	3-Blade Cutter, 2"	92860	92895
	92540	T-433	3-Blade Cutter, 3"	92865	92895
	92545	T-434	3-Blade Cutter, 4"	92870	92895
	92550	T-436	3-Blade Cutter, 6"	92875	92895

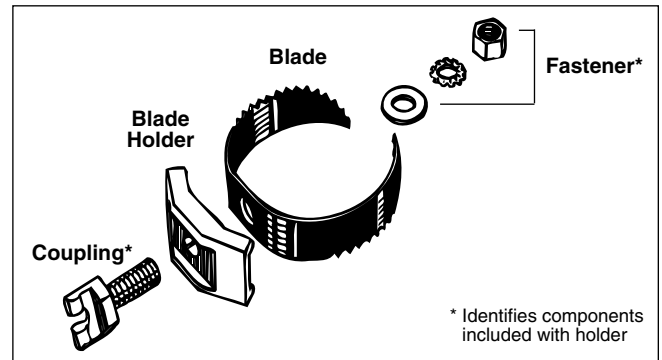

Figure 2 – Tool Assembly

Machine Assembly

⚠ WARNING



To prevent serious injury, proper assembly of the Drain Cleaner is required. The following procedures should be followed:

Instructions for Installing Handle

Raise the stair climber to the upper position by pulling out the locking pin and lifting the stair climber by the cross member until the pin locks into the upper position (Figure 3). Insert handle through the motor table rail supports and through the two holes on rear support (Figure 4). Insert the two hairpin cotter fasteners through the holes in the bottom of the handle (Figure 5). Adjust handle to desired height. Securely tighten the two T-shaped mounting knobs on rear support. Lower the stair climber.



Figure 3 – Raising Stair Climbers



Figure 4 – Inserting Handle



Figure 5 – Secure Handles with Cotter Pins. Tighten Two (2) “T” Shaped Knobs

Instructions for Installing AUTOFEED

Loosen the knob on the top bearing housing and slide the AUTOFEED onto the pigtail. Secure the AUTOFEED by tightening the T-shaped mounting knobs.

Instructions for Installing Cable

CAUTION Do not remove bands or staples from cable shipping carton. Cable is under tension and will whip, causing injury.

Retrieve end of cable through the center hole of carton and remove enough cable to connect with drum pigtail. Connect the male coupling of the cable to the pigtail coupling (see Figure 6). Confirm connection is secure. Feed cable into drum.

Connecting/Disconnecting 5/8" and 3/4" Drum Machine Cable Couplings

Keep couplings clean and lubricated. Plunger pin must move freely and fully extend to secure connection.

New style – Plunger pin

Screwdriver required.

Connecting

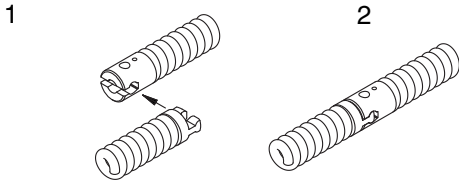

1. Slide the couplings together. If needed, depress plunger pin.
2. Confirm connection is secure. (plunger pin fully extended).

Disconnecting

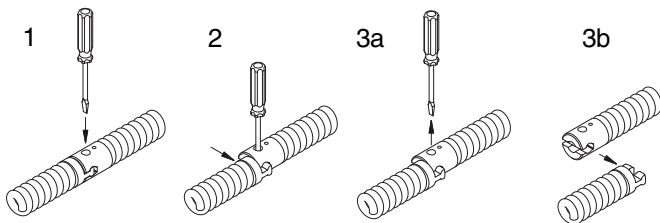

1. Insert the screwdriver to depress the plunger pin.
2. Push the couplings apart until the male coupling contacts the screwdriver.
3. Remove the screwdriver and push the couplings apart.

Old style – Rotating pin

Screwdriver required.

Connecting

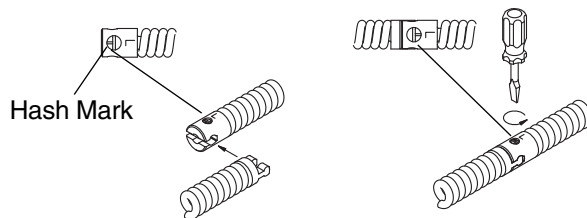

1. Slide the couplings together.
2. Rotate pin so hash mark is away from end of cable (towards “L” stamped on coupling). Confirm connection is secure.

Disconnecting

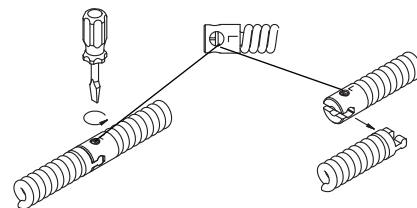

1. Rotate pin so hash mark is towards end of cable (away from “L” stamped on coupling).
2. Push the couplings apart.

Figure 6

Machine Inspection

⚠ WARNING



To prevent serious injury, inspect your Drain Cleaning Machine. The following inspection procedures should be performed before each use.

1. Make sure the Drain Cleaning Machine is unplugged and the directional switch is set to the **OFF** position.
2. Make sure the foot switch is present and attached to the Drain Cleaning Machine (Figure 10). Do not operate the Drain Cleaning Machine without a foot switch.
3. Check the belt guard to ensure that it avoids contact with the drum when drum is rotating. Reposition guard if necessary and tighten bolts. Gap between belt guard and drum should not exceed 1/2".
4. Inspect the power cord, Ground Fault Circuit Interrupter (GFCI) and plug for damage. If the plug has been modified, is missing the grounding prong drum or if the cord is damaged, do not use the Drain Cleaning Machine until the cord has been replaced.
5. Check the rear support bolt that fastens the drum assembly to the machine frame is securely tightened (Figure 7).

⚠ WARNING Unsecured drum assembly could result in serious injury and machine damage.



Figure 7 – Check Bolt to Ensure Tightness

6. Inspect the Drain Cleaning Machine for any broken, missing, misaligned or binding parts as well as any

other conditions which may affect the safe and normal operation of the machine. If any of these conditions are present, do not use the Drain Cleaning Machine until any problem has been repaired.

7. Lubricate the Drain Cleaning Machine, if necessary, according to the Maintenance Instructions.
8. Use tools and accessories that are designed for your drain cleaner and meet the needs of your application. The correct tools and accessories will allow you to do the job successfully and safely. Accessories suitable for use with other equipment may be hazardous when used with this drain cleaner.
9. Clean any oil, grease or dirt from all equipment handles and controls. This reduces the risk of injury due to a tool or control slipping from your grip.
10. Inspect the cutting edges of your tools. If necessary, have them sharpened or replaced prior to using the Drain Cleaning Machine. Dull or damaged cutting tools can lead to binding and cable breakage.
11. Inspect cables and couplings for wear and damage. Cables should be replaced when they become severely worn or corroded. A worn cable can be identified when the outside coils become flat.

⚠ WARNING Worn or damaged cables can break causing serious injury.

Machine Set-Up

⚠ WARNING



To prevent serious injury, proper set-up of the machine and work area is required. The following procedures should be followed to set-up the machine:

1. Check work area for:
 - Adequate lighting
 - Grounded electrical outlet
 - Clear path to the electrical outlet that does not contain any sources of heat or oil, sharp edges or moving parts that may damage electrical cord.
 - Dry place for machine and operator. Do not place the machine in water.
 - Flammable liquids, vapors or dust that may ignite.

2. Position the Drain Cleaning Machine within 3' of sewer inlet.

⚠ WARNING If sewer inlet is greater than 3' from the front of the machine, the cable will have a greater tendency to twist or kink. Use a front guide hose or properly support exposed cable.

3. Set the spring loaded kickstand bar by tilting the machine forward to allow the bar to pivot behind the tires (*Figure 8*). Make sure the machine rests firmly on the bar before continuing. The tires should not contact the ground.



Figure 8 – Setting Kickstand Bar



Figure 9 – Releasing Kickstand Bar

⚠ WARNING To prevent tipping during use, machine should rest firmly on the kickstand.

4. Position the air foot switch pedal for easy operator accessibility. Machine is designed for one person operation (*Figure 9*).
5. Make sure FOR/OFF/REV switch is in the OFF position.

6. Select and install the proper tool/cutter to the end of the cable. Securely install tool on the end of the cable (*See Figure 6*). If the connection is not secure, the cutting tool may fall off in use.

NOTE! 3/4" inner core cables are not recommended for use through P- traps and sewer bends in lines smaller than 4". For larger lines, flexible leaders should be used to negotiate traps. Failure to use flexible leaders may result in cable damage.

7. Plug the Drain Cleaning Machine into the electrical outlet, making sure to position the power cord along the clear path selected earlier. If the power cord does not reach the outlet, use an extension cord in good condition.

⚠ WARNING To avoid electric shock and electrical fires, never use an extension cord that is damaged or does not meet the following requirements:

- The cord has a three-prong plug similar to shown in Electrical Safety section.
- The cord is rated as "W" or "W-A" if being used outdoors.
- The cord has sufficient wire thickness (16 AWG below 50'/14 AWG 50' - 100'). If the wire thickness is too small, the cord may overheat, melting the cord's insulation or causing nearby objects to ignite.

⚠ WARNING To reduce risk of electrical shock, keep all electrical connections dry and off the ground. Do not touch plug with wet hands. Test the Ground Fault Circuit Interrupter (GFCI) provided with the electric cord to insure it is operating correctly. When test button is pushed in, the indicator light should go off. Reactivate by pushing the reset button in. If indicator light goes on, the machine is ready to use. If the GFCI does not function correctly, do not use the machine.

Operating Instructions

⚠ WARNING

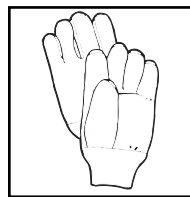

Wear gloves provided with machine. Never grasp a rotating cable with a rag or loose fitting cloth glove that may become wrapped around the cable causing serious injury.

Always wear eye protection to protect your eyes against dirt and other foreign objects. Wear rubber soled, non-slip shoes.

Be very careful when cleaning drains where cleaning compounds have been used. Avoid direct contact to the skin and especially the eyes and facial area as serious burns can result.

⚠ WARNING Always assume the correct operating posture in order to maintain proper balance (*Figure 10*). Should an unexpected situation arise, this posture provides you with the opportunity to safely keep control of the machine and cable.

- Be sure you can quickly remove your foot from the foot switch.
- Hand must be on the cable to control its twisting action when it hits an obstruction.
- Keep hands away from rotating guide tube and drum. Do not reach into drum unless machine is unplugged.



Figure 10 – Proper Operating Position

Using AUTOFEED Machine

1. Loosen the feed knob to ensure AUTOFEED is not engaged. Manually pull a sufficient length of cable out of the drum and manually push the tool and cable into the sewer inlet.
2. Move FOR/OFF/REV switch into FOR (forward) position. Do not step on the air foot switch pedal at this time.
3. To use auto feed, turn feed knob down until top bearing makes contact with the cable; then turn one full additional turn. Do not over-tighten.

⚠ WARNING

Before starting machine, operator's gloved hand must be on the cable.

4. Exert sufficient downward pressure on cable to keep it in sewer line while depressing air foot switch pedal to start cable rotating.
5. Move the feed lever in the opposite direction of the rotating drum to advance the cable (*Figure 10*). The rate at which the cable is fed (0 – 28' per minute) into the sewer is controlled by the position of the feed lever away from neutral (vertical) position. The further from vertical, the faster the feed rate. Always keep one hand on the cable to feel tension.
6. Continue to feed the cable into the line until resistance or obstruction is encountered. This condition will generally become apparent to the operator as the motor will "lug" down and/or the cable will have a tendency to twist sideways in the operator's hands.

If the cable shows signs that the cutter has stopped rotating fully reverse feed lever (move handle in the same direction of the drum rotation) to back the cutter away and to relieve the load. Gradually feed the cable into the obstruction, allowing cutter to advance slowly. Occasionally move AUTOFEED lever to neutral to allow cutter to work through the obstruction. Repeat this process until the obstruction is clear. Remember, make sure the cutters are rotating at all times and never force the cable.

TIP: If cable continues to get hung up in blockage, discontinue use of the auto feed and work cable by hand.

7. Once flow is established, use running water to wash debris and roots down the drain while finishing the job.

⚠ WARNING

Do not allow tension to build up in the cable. This will happen if the cutting tool hits a snag and stops turning, but the motor and its drum continue to rotate. Torque builds until the cable suddenly twists, potentially wrapping around your hand or arm. This can happen quickly without warning, so proceed slowly and carefully as you feed the cable into the drain. If tool gets hung up in an obstruction, refer to Reverse Operating Instructions in the "Special Procedures Section".



Figure 11 – Feed Lever Operation

8. Several passes at thoroughly blocked drain lines are recommended. Start with a grease cutter or 2" blade or a blade typically 2" smaller than the drain size. After establishing drain flow, increase cutter size to thoroughly clean the lines.

TIP: Know approximately where you are going. Over-running cable into city sewers septic tanks can cause cable damage and retrieval problems.

NOTE! Additional cable may be added if required. Refer to Special Applications Procedure section.

9. To retrieve the cable from the sewer line, move the AUTOFEED handle in the same direction of the drum rotation.

CAUTION Do not put the machine in reverse. The machine should be kept running during the retrieval process for thorough cleaning.

NOTE! A continuous flush of water should be used to clean the cable and tool as they are retrieved.

10. When the tool is inside the sewer inlet, release the air foot switch pedal and allow the machine to come to a complete stop.

WARNING Never retract tool from sewer inlet while cable is rotating. Tool can whip causing serious injury.

11. Turn FOR/OFF/REV switch to OFF position and remove cord from power source.
12. Loosen the feed knob and pull the remaining cable and tool from the sewer. Hand feed the cable into the machine.
13. Disengage the spring loaded kickstand bar by tilting the machine forward and forcing the bar forward of the tires (Figure 8).

Using Manual Feed Machine

1. Manually pull a sufficient length of cable out of the drum to form a slight loop and push the tool and cable into the sewer inlet. Apply downward pressure with both hands on cable.

NOTE! Do not force cable. Allow it to feed itself into the drain.

2. Move FOR/OFF/REV switch into FOR (forward) position.

WARNING

Before starting machine, operator's gloved hand must be on the cable.

3. Exert sufficient downward pressure on cable to keep it in sewer line while depressing air foot switch pedal to start cable rotating.
4. Pull cable out of drum and allow cable to feed itself into the line. Always keep hand on the cable to feel the tension.
5. Continue to feed the cable into the line until resistance or obstruction is encountered. The condition will generally become apparent to the operator as the motor will "lug" down and/or the cable will have a tendency to twist sideways in the operator's hands.

If the cable shows signs that the cutter has stopped rotating, pull back sharply on the cable to free the cutter and relieve the load on the cable. Slowly advance the cable back into the obstruction. Repeat this process until the obstruction is clear. Remember, make sure the cutter is rotating at all times and never force the cable.

6. Once flow is established, use running water to wash debris and roots down the drain while finishing the job.

WARNING

Do not allow tension to build up in the cable. This will happen if the cutting tool hits a snag and stops turning, but the motor and its drum continue to rotate. Torque builds until the cable suddenly twists, potentially wrapping around your hand or arm. This can happen quickly without warning, so proceed slowly and carefully as you feed the cable into the drain. If tool gets hung up in an obstruction, refer to Reverse Operating Instructions in the "Special Procedures Section".

7. Several passes at thoroughly blocked drain lines are recommended. Start with a grease cutter or 2" blade, or a blade typically 2" smaller than the drain size. After establishing drain flow, increase cutter size to thoroughly clean the lines.

TIP: Know approximately where you are going. Over-running cable into city sewers or septic tanks can cause cable damage and retrieval problems.

NOTE! Additional cable may be added if required. Refer to Special Applications Procedure section.

CAUTION Do not put the machine in reverse. The machine should be kept running during the retrieval process for thorough cleaning.

NOTE! A continuous flush of water should be used to clean the cable and tool as they are retrieved.

- When the tool is just inside the sewer inlet, release the air foot switch pedal and allow the machine to come to a complete stop.

WARNING Never retract tool from sewer inlet while cable is rotating. Tool can whip causing serious injury.

- Turn FOR/OFF/REV switch to OFF position and remove cord from power source.
- Pull the remaining cable and tool from the sewer and feed into the machine.
- Disengage the spring loaded kickstand bar by tilting the machine forward, forcing the bar forward of the tires (*Figure 9*).

Special Procedures

Main Sewer Or Septic Tank Overrun

It is very important to know the approximate distance from inlet to main sewer or septic tank. Over-running cable too far into main sewer or septic tank can allow cables to knot-up and prevent their return through small lines.

Reverse Operation

Running machine in reverse will cause premature failure of cable. Use reverse only to free a tool caught in an obstruction. If this should occur, immediately remove foot from air foot switch pedal and allow machine to come to a full and complete stop. Place FOR/OFF/REV switch to REV (reverse) position. If machine has automatic feed, loosen feed knob. Grasp cable with gloved hands and pull while jogging air foot switch pedal. When tool is dislodged and drum has stopped rotating, place FOR/OFF/REV switch in FOR (forward) position and follow normal operating procedure.

WARNING Never operate this machine in REV (reverse) for any other purpose. Operating in reverse can damage a cable and cause serious injury.

Loading The Machine On Vehicle

The stair climber can be raised from the lower position (used to move the machine up and down stairs) to the upper position (used to load the machine onto truck beds). To place the stair climber in the upper position, raise the stair climber by pulling out the locking pin and lifting the cross member until the pin locks in the upper position. Tip the machine backwards and rest the stair climbers on the truck bed. Lift up on the front of the machine and slide it onto the truck (*Figure 12*).

WARNING Use proper lifting technique – lift with your legs, not your back!!

NOTE! Take care not to damage electrical cord or air foot switch hose.



Figure 12 – Lifting Unit Onto Vehicle

Draining The Drum

Water can be drained from the drum by removing the screw plug located in the rear of the drum (*Figure 13*) and resting the machine on its back. Be sure the screw drain plug is replaced before transporting the machine.



Figure 13 – Drum Drain Hole

AUTOFEED Adjustment Procedure

1. The K-7500 AUTOFEED comes from the factory set-up to run the cable size you selected for your machine ($\frac{5}{8}$ " or $\frac{3}{4}$ "). If the operator wishes to change cable size, adjust the AUTOFEED by following Steps 2-9.
2. Make sure FOR/OFF/REV switch is in the OFF position and machine is unplugged from power source.
3. Remove tool from cable. Loosen the knob on the top bearing housing until the cable can slide freely in and out of the drum.
4. Loosen both T-shaped mounting knobs until the AUTOFEED can slide off the machine.

NOTE! It is not necessary to completely remove the mounting knobs from their base (Figure 14).

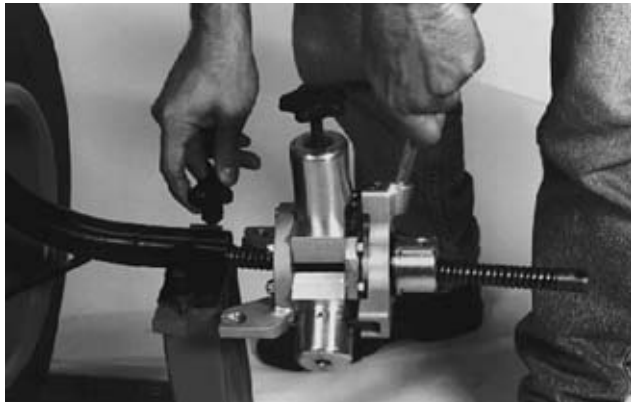

Figure 14 – Removing AUTOFEED

5. Put the AUTOFEED handle in the vertical position. Remove the top bolt on one of the lower bearing holder housings (Figure 15).

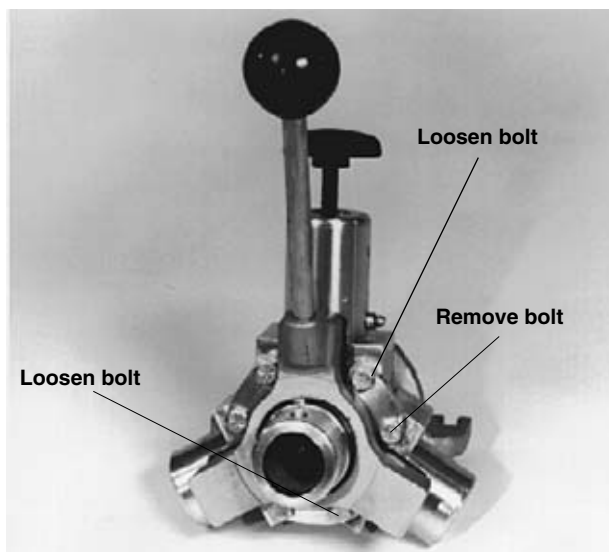

Figure 15 – Removing/Loosening Bolts

Loosen slightly the lower bolt. Pivot the bearing holder housing downward until the actuator pin is free of the actuator plate (Figure 16).

NOTE! The housing will pivot easier if the bolts on the top bearing holder housing are loosened slightly.

6. Unscrew the actuator pin and then remove the bearing holder from the housing.
- 7A. If changing from $\frac{3}{4}$ " to $\frac{5}{8}$ " cable: Insert two spacer washers into the bottom of the housing (Figure 17).
- 7B. If changing from $\frac{5}{8}$ " to $\frac{3}{4}$ " cable: Remove the two spacer washers in the bottom of the housing.

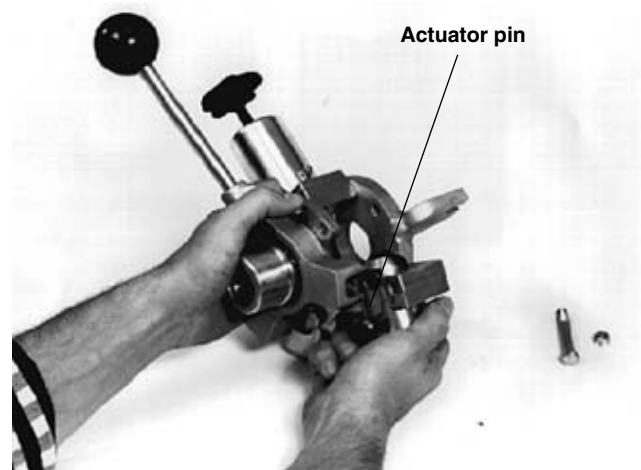

Figure 16 – Pivot Bearing Housing Downward

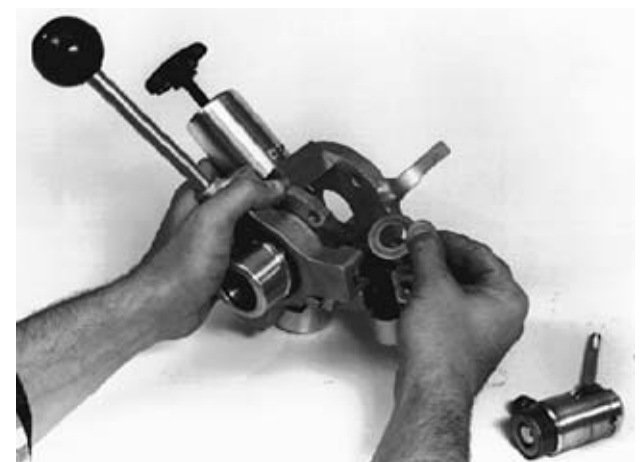

Figure 17 – Insert 2 Spacers for $\frac{5}{8}$ " Cable

8. Insert bearing holder into housing and replace actuator pin. Pivot the housing back into place making sure the actuator pin engages the slot on the actuator plate. Insert/tighten bolts.
9. Repeat Steps 5-8 on the other lower bearing holder and housing.
10. Grease all bearing housings via the grease fittings.

NOTE! When running $\frac{5}{8}$ " cable, it is best to use a $\frac{5}{8}$ " pigtail to avoid premature failure of the AUTOFEED bearings. To change a pigtail, see *Pigtail Removal and Installation* section.

Operating Machine in Reclined Position

The machine can be operated in the reclined position to access overhead waste lines. The K-7500 provides two angles of operation. The lowest angle occurs when the machine rests on its handles. A more moderate angle of operation occurs when the machine rests on the stair climber in the upright position.

⚠ WARNING If sewer inlet is greater than 3' from the front of the machine, the cable will have a greater tendency to twist or kink. Use a front guide hose or properly support exposed cable.

Drum Removal & Installation Procedure

⚠ WARNING

Make sure FOR/OFF/REV switch is in the OFF position and machine is unplugged from power source.

Removal

1. Set kickstand in the operating position to keep the machine from moving.
2. Loosen the top AUTOFEED knob to make sure the top bearing is not in contact with the cable and remove the cutter.
3. Loosen the two T-shaped mounting knobs located on the drum side of the AUTOFEED assembly. It is not necessary to remove the knobs, just loosen enough to allow the AUTOFEED assembly to slide off the front support. Slide the assembly off the cable also.
4. Push down on motor table handle to release belt tension and slip the belt off the drum (*Figure 18*).



Figure 18 – Release Belt Tension



Figure 19 – Removing Rear Support Bolt

5. At the back of the machine, remove the rear support bolt located in the center of the rear support. (This fastens the drum assembly to the machine frame) (*Figure 19*).
6. The assembly can now be removed by grasping the drum via the holes on the drum front and sliding the assembly off the mounting boss.

NOTE! If the drum sticks on the mounting boss, tilt the machine forward until the drum slides off the mounting boss.

Installation

1. Set the kickstand to keep machine from moving.
2. Grasp the drum assembly via the holes on the drum front and lift the assembly onto the mounting boss located on the middle front of the frame.

⚠ WARNING Use proper lifting technique – lift with your legs, not your back!

An alternate method is to lift the drum assembly onto the frame with the casting hole near the mounting boss. Lower the machine onto its back. Grasp the drum via the holes and lift onto the mounting boss. Gently raise machine and follow Step 3 below (Figure 20).

3. Reverse Steps 4-6 in the Removal Section. Make sure the rear support bolt is securely tightened before beginning operation.

Installing Extra Drum (Additional Cable)

The operator may wish to carry a second drum (minus the guide tube and inner drum) with cable for runs greater than 100'. For this application, the guide tube and inner drum can be removed from the original drum and installed on the extra drum.

1. Set the kickstand to keep machine from moving.



Figure 20 – Lifting Drum Assembly Onto Frame

2. Disconnect the original cable from the pigtail section. Secure the cable to keep it from falling into the drain.
3. Remove the AUTOFEED assembly as described in Steps 3-4 of Drum Assembly Removal section.
4. Remove the set screw on the knob on the center shaft. Unscrew knob and pull off shaft (Figure 21).



Figure 21 – Removing Knob From Center Shaft

5. Pull the guide tube assembly off the shaft and off the cable (Figure 22).
6. Remove the inner drum.
7. Push down on motor table handle to release belt tension and slip belt off drum.
8. At the back of the machine, remove the rear support bolt.
9. Remove the drum from the mounting boss.
10. Install the extra drum with cable by lifting it onto the mounting boss.



Figure 22 – Removing Guide Tube Assembly

11. Reverse Steps 3-8. Be sure to place the cable through the inner drum before completing Step 6. Make sure the rear support bolt and the set screw on the knob on the center shaft (front of machine) are securely tightened before operation.
12. Attach the cable from the extra drum to the cable in the drain.

Pigtail Removal And Installation

1. Set the kickstand.
2. Remove all cable from the drum except the pigtail.

3. Remove the AUTOFEED assembly, guide tube, inner drum and main drum as described in Steps 3-9 in Installing Extra Drum (Additional Cable) section.
4. Remove the bolt anchoring the pigtail. It is located on the back of the drum (*Figure 23*).



Figure 23 – Removing Pigtail Anchoring Bolt

5. Remove the pigtail from drum and insert new pigtail into the drum.
6. Align hole in pigtail fastener with the hole in the back of the drum. Insert bolt, washers and nut and tighten securely. Push the remainder of the pigtail into drum (*Figure 24*).



Figure 24 – Anchoring of Pigtail in Drum

7. Install drum onto the mounting boss and insert rear support bolt. Securely tighten bolt.
8. Grasp the end of pigtail and reverse Steps 3-7 in Installing Extra Drum (Additional Cable) section. Tighten all fasteners, especially the set screw on the knob on the center shaft.

Proper Tool Selection

A good rule of thumb is to make the first pass with either a spear cutter or blade cutter that is 2" smaller than the drain size. For additional passes, larger tools may be used. However, tools should always be at least 1" smaller than the drain size.

The style of the tool is determined by the nature of the job and is left to the discretion of the operator.

Flexible leaders should be used to negotiate bends and traps in lines.

Accessories

⚠ WARNING Only the following RIDGID products have been designed to function with the K-7500 Drain Cleaning Machine. Other accessories suitable for use with other tools may become hazardous when used on the K-7500. To prevent serious injury, use only the accessories listed below.

Catalog No.	Description
60042	Drum Assembly w/ 3/4" Pigtail
61107	Drum Assembly w/ 5/8" Pigtail
60047	Drum Only
60032	AUTOFEED Assembly
31487	5/8" Repair Splicer
92805	5/8" Male Coupling
92810	5/8" Female Coupling
31492	3/4" Repair Splicer
92880	3/4" Male Coupling
92885	3/4" Female Coupling
41937	Pair of Work Gloves
59360	Tool Box
49032	Front Guide Hose Assembly
59982	Cable Rust Inhibitor, 1 Qt.
59987	Cable Rust Inhibitor, 1 Gal.

Maintenance Instructions

⚠ WARNING

Make sure machine is unplugged from power source before performing maintenance or making any adjustment.

AUTOFEED Assembly

Proper cleaning and lubrication of the AUTOFEED is advised for long, trouble-free operation. After each use, hose out AUTOFEED with water and grease bearings.

Lubrication

Grease all exposed, moving and rotating parts as required.

Cables

Drain drum after every use. Flush drum periodically, remove sediment that can corrode cable.

Cables should be thoroughly flushed with water to prevent damaging effects of drain cleaning compounds. Periodically lubricate cables and couplings with RIDGID Cable Rust Inhibitor.

When not in use, store cables indoors to prevent deterioration by the elements.

Cables should be replaced when they become severely corroded or worn. A worn cable can be identified when outside coils of cable become flat.

Machine Storage

⚠ WARNING Motor-driven equipment must be kept indoors or well covered in rainy weather. Store the machine in a locked area that is out of reach of children and people unfamiliar with drain cleaners. This machine can cause serious injury in the hands of untrained users.

Service and Repair

⚠ WARNING



Other service and repair work on this Drain Cleaner must be performed only by qualified repair personnel. Drain Cleaner should be taken to a RIDGID Authorized Service Center or returned to the factory. When servicing this machine, only identical replacement parts should be used. Failure to follow these steps may create a risk of electrical shock or other serious injury.

For information on your nearest RIDGID® Independent Service Center or any service or repair questions:

- Contact your local RIDGID distributor.
- Visit www.RIDGID.com or www.RIDGID.eu to find your local RIDGID contact point.
- Contact Ridge Tool Technical Service Department at rttechservices@emerson.com or in the U.S. and Canada call (800) 519-3456

Chart 1. Troubleshooting

PROBLEM	CAUSE	CORRECTION
Cable kinking or breaking.	Cable is being forced. Cable used is incorrect pipe diameter. Motor switched to reverse. Cable exposed to acid. Cable worn out.	Do Not Force Cable! Let the cutter do the work. Use 3/8" cables in 3" to 6" lines and use 3/4" cables in 4" to 10" lines. Use Trap Leader. Use REVERSE only if cable gets caught in pipe. Clean and oil cables routinely. If cable is worn, replace it.
Drum stops while pedal is depressed. Restarts when pedal is re-pressed.	Hole in pedal or hose. Hole in diaphragm switch.	Replace damaged component. If no problem found with pedal or hose, replace diaphragm switch.
Drum turns in one direction but not the other.	Faulty reverse switch.	Replace switch.
Ground fault Interrupter trips when machine is plugged in or when foot pedal is depressed.	Damaged power cord. Short circuit in motor. Faulty Ground Fault Circuit Interrupter.	Replace cord set. Take motor to authorized service center. Replace cord set that includes a Ground Fault Circuit Interrupter.
AUTOFEED does not work properly.	AUTOFEED is not routinely cleaned and fills with debris. AUTOFEED is not greased enough.	Disassemble AUTOFEED and clean monthly. Apply grease to fittings weekly.
Machine wobbles or moves when cleaning a drain.	Kickstand not engaged.	Engage kickstand. Set on level surface.

Wiring Diagram

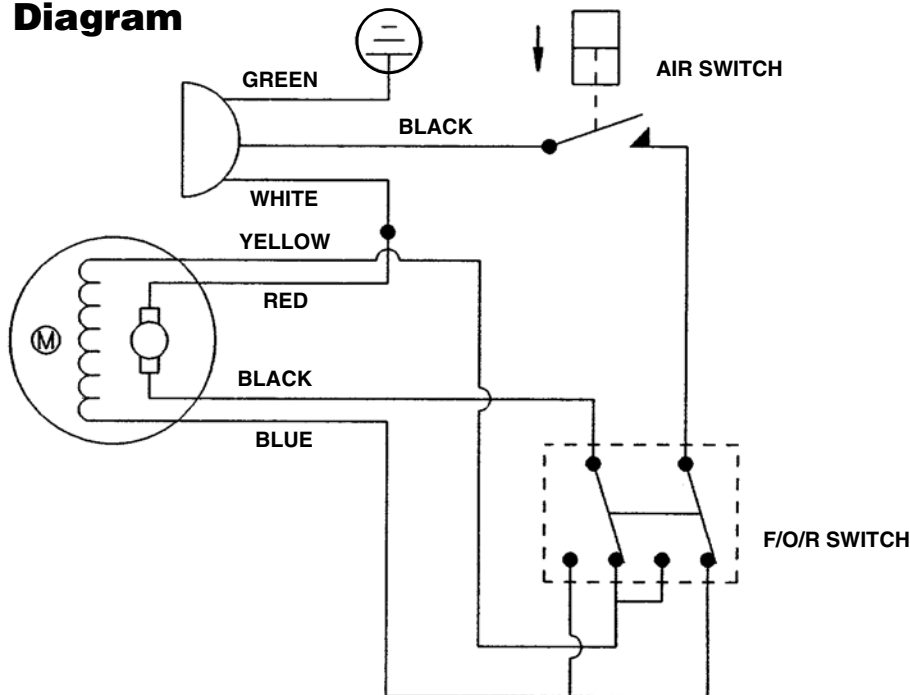

K-7500

Dégorgeoir électrique K-7500



Dégorgeoir électrique K-7500

Inscrivez ci-dessous le numéro de série de la plaque signalétique l'appareil pour future référence.

N° de
série :

Table des matières

Fiche d'enregistrement du numéro de série de la machine	19
Consignes générales de sécurité	
Sécurité du chantier	21
Sécurité électrique	21
Sécurité individuelle	21
Utilisation et entretien de l'appareil	22
Service après-vente	22
Consignes de sécurité particulières	
Sécurité du dégorgeoir	23
Description, spécifications et équipements de base	
Description	23
Spécifications	23
Équipements de base	24
Câbles et guide-câbles	24
Outils et lames de rechange	24
Assemblage de la machine	
Installation des poignées	25
Montage du système d'entraînement AUTOFEED	25
Installation des câbles	25
Accouplement/désaccouplement de raccords rapides $\frac{5}{8}$ " et $\frac{3}{4}$ " pour câbles de dégorgeoir à tambour	26
Inspection de la machine	26
Préparation de la machine	27
Utilisation de la machine	
Machine à entraînement AUTOFEED	29
Machine à entraînement manuel	30
Procédés spéciaux	
Débordement dans l'égout ou la fosse septique	31
Utilisation de la marche arrière	31
Chargement de la machine sur véhicule	31
Vidange du tambour	31
Réglage du système d'entraînement AUTOFEED	32
Utilisation de la machine en position couchée	33
Dépose et installation du tambour	33
Installation d'un tambour supplémentaire (câble supplémentaire)	34
Retrait et installation des queues de cochon	35
Sélection des outils appropriés	35
Accessoires	35
Entretien	
Système d'entraînement AUTOFEED	36
Lubrification	36
Câbles	36
Stockage de la machine	36
Service après-vente et réparations	36
Dépannage	37
Schéma électrique	38
Garantie à vie	Page de garde

Consignes générales de sécurité

MISE EN GARDE ! Familiarisez-vous complètement avec l'ensemble des instructions. Le non-respect de ces consignes augmenterait les risques de choc électrique, d'incendie et/ou de graves blessures corporelles.

CONSERVEZ CES INSTRUCTIONS !

Sécurité du chantier

- **Maintenez le chantier propre et bien éclairé.** Les établis encombrés et le manque d'éclairage sont à l'origine de nombreux accidents.
- **N'utilisez pas d'appareils électriques en présence de combustibles tels que les liquides, gaz ou poussières inflammables.** Les appareils électriques produisent des étincelles capables d'enflammer les poussières et les émanations combustibles.
- **Ecartez les curieux, les enfants et les visiteurs lorsque vous utilisez un appareil électrique.** Les distractions éventuelles peuvent vous faire perdre le contrôle de l'appareil.

Sécurité électrique

- **Les appareils électriques avec terre doivent être branchés sur une prise avec terre appropriée et conforme aux normes en vigueur. Ne jamais enlever la barrette de terre ou tenter de modifier la fiche d'aucune manière. Ne jamais utiliser d'adaptateurs de prise. Consultez un électricien qualifié en cas de doute sur la bonne mise à la terre de la prise.** En cas de panne ou de défaillance électrique de l'appareil, la mise à la terre assure un passage de faible résistance qui éloigne le courant électrique de l'opérateur.

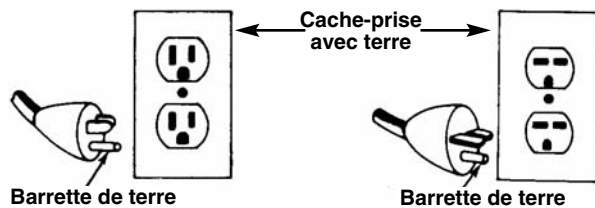

- **Évitez tout contact avec les masses telles que tuyaux, radiateurs, cuisinières ou réfrigérateurs.** Les risques de choc électrique augmentent lorsque votre corps est en contact avec une masse.
- **N'exposez pas les appareils électriques à la pluie ou aux intempéries.** Toute pénétration d'eau à l'intérieur d'un appareil électrique augmente les risques de choc électrique.

- **Ne maltraitez pas le cordon électrique de l'appareil. Ne jamais porter l'appareil par son cordon électrique, ni tirer sur celui-ci pour débrancher l'appareil. Gardez le cordon à l'abri des sources de chaleur, de l'huile, des angles tranchants et des pièces mobiles. Remplacez immédiatement tout cordon endommagé.** Les cordons endommagés augmentent les risques de choc électrique.
- **Lorsque vous utilisez l'appareil à l'extérieur, utilisez une rallonge électrique portant la désignation "W-A" ou "W".** Ce type de rallonge est prévu pour être utilisé à l'extérieur et réduit les risques de choc électrique.
- **Utilisez exclusivement des rallonges à trois fils équipées d'une fiche bipolaire plus terre à trois barrettes et d'une prise bipolaire plus terre qui correspond à la fiche de l'appareil.** L'utilisation d'autres types de rallonge électrique n'assurera pas la mise à la terre de l'appareil et augmentera les risques de choc électrique.
- **Utilisez la section de rallonge appropriée (voir tableau).** Une section de conducteurs insuffisante provoquerait une perte de tension excessive, d'où un manque de puissance.

Section minimale des fils conducteurs des rallonges			
Ampères indiqués sur la plaque signalétique	Longueur totale (en pieds)		
	0 à 25	26 à 50	51 à 100
0 à 6	18 AWG	16 AWG	16 AWG
6 à 10	18 AWG	16 AWG	14 AWG
10 à 12	16 AWG	16 AWG	14 AWG
12 à 16	14 AWG	12 AWG	Déconseillé

- **Vérifiez le bon fonctionnement du disjoncteur différentiel du cordon d'alimentation avant d'utiliser l'appareil.** Le disjoncteur différentiel réduit les risques de choc électrique.
- **L'utilisation de rallonges électriques est déconseillée sauf si celles-ci sont branchées sur une boîte de dérivation ou une prise équipée d'un disjoncteur différentiel.** Le disjoncteur différentiel du cordon d'alimentation de la machine n'assure aucune protection contre les décharges électriques venant des rallonges.
- **Gardez les connexions électriques au sec et surélevées. Ne touchez pas la fiche avec les mains mouillées.** Cela réduit les risques de choc électrique.

Sécurité individuelle

- **Soyez attentif, concentrez-vous sur ce que vous faites et faites preuve de bon sens lorsque vous utilisez un appareil électrique. N'utilisez pas ce**

type d'appareil lorsque vous êtes fatigués ou lorsque vous prenez des médicaments, de l'alcool ou des produits pharmaceutiques. Un instant d'inattention peut entraîner de graves blessures lorsque l'on utilise un appareil électrique.

- **Habillez-vous de manière appropriée. Ne portez pas de vêtements amples ou de bijoux. Attachez les cheveux longs. Gardez vos cheveux, vos vêtements et vos gants à l'écart du mécanisme.** Les vêtements amples, les bijoux et les cheveux longs peuvent s'entraver dans le mécanisme.
- **Évitez les risques de démarrage accidentel. Assurez-vous que l'interrupteur marche/arrêt est en position OFF (arrêt) avant de brancher l'appareil.** Le fait de porter l'appareil avec un doigt sur la gâchette ou le brancher lorsque son interrupteur est en position de marche (ON) est une invitation aux accidents.
- **Enlevez les clés de réglage et autres outils avant de mettre l'appareil en marche.** Une clé laissée sur une partie rotative de l'appareil peut entraîner des blessures corporelles.
- **Ne vous mettez pas en porte-à-faux. Maintenez une bonne assise et un bon équilibre à tous moments.** Une bonne assise et un bon équilibre vous permettent de mieux contrôler l'appareil en cas d'imprévu.
- **Utilisez les équipements de sécurité appropriés. Portez systématiquement des lunettes de sécurité.** Un masque à poussière, des chaussures de sécurité, le casque et/ou une protection auditive doivent être portés selon les conditions d'utilisation.

Utilisation et entretien de l'appareil

- **Utilisez un serre-joint ou autre moyen approprié pour arrimer l'ouvrage sur une plate-forme stable.** Tenir l'ouvrage à la main ou contre le corps peut vous mettre en position d'instabilité et vous faire perdre le contrôle de l'appareil.
- **Ne forcez pas l'appareil. Utilisez un appareil qui soit adapté au travail prévu.** L'outil approprié assurera un meilleur travail et une meilleure sécurité s'il est utilisé au régime prévu.
- **N'utilisez pas un appareil dont l'interrupteur ne permet pas de le mettre en marche ou de l'arrêter.** Tout appareil qui ne peut pas être contrôlé par son interrupteur est dangereux et doit être réparé.
- **Débranchez l'appareil avant tout réglage ou changement d'accessoires, et avant de le ranger.** De telles mesures préventives réduisent le risque de démarrage accidentel de l'appareil.

- **Rangez les appareils non utilisés hors de la portée des enfants et des personnes non initiées.** Ces appareils sont dangereux entre les mains de personnes non initiées.
- **Entretenez les appareils consciencieusement. Maintenez les outils de coupe bien affûtés et en bon état de propreté.** Les outils bien entretenus et affûtés réduisent les risques de grippage et sont plus faciles à contrôler.
- **Examinez la machine pour signes de mauvais alignement ou de grippage des mécanismes ou autres conditions qui pourraient entraver le bon fonctionnement de l'appareil. Le cas échéant, faire réparer l'appareil avant de vous en servir.** De nombreux accidents sont le résultat d'un appareil mal entretenu.
- **N'utilisez que les accessoires recommandés par le fabricant pour votre appareil particulier.** Des accessoires prévus pour un certain type d'appareil peuvent être dangereux lorsqu'ils sont montés sur un autre.
- **Gardez les poignées de la machine propres, sèches et dépourvues d'huile ou de graisse.** Cela vous permettra de mieux contrôler l'appareil.

Service après-vente

- **Toutes réparations de l'appareil doivent être confiées à un réparateur qualifié.** La réparation ou l'entretien de l'appareil par du personnel non qualifié peut entraîner des blessures.
- **Lors de la réparation de l'appareil, utilisez exclusivement des pièces de rechange identiques à celles d'origine. Suivez les instructions de la section "Entretien" du mode d'emploi.** L'utilisation de pièces de rechange non homologuées et le non-respect des consignes d'entretien peut créer un risque de choc électrique ou de blessure corporelle.

Consignes de sécurité particulières

▲ AVERTISSEMENT

Lisez soigneusement ce manuel avant d'utiliser le dégorgeoir RIDGID K-7500. Le non-respect des consignes ci-devant augmenterait les risques de choc électrique, d'incendie et/ou de graves blessures corporelles.

Veillez adresser toutes questions éventuelles aux services techniques de la Ridge Tool Company en composant le (800) 519-3456.

Sécurité du dégorgeoir

- **Portez les gants avec la machine. Ne jamais tenter de prendre en main un câble tournant avec un chiffon ou un gant en tissu mal ajusté.** Ceux-ci pourraient s'entortiller autour du câble et provoquer de graves blessures.
- **Ne forcez pas les câbles. Gardez les deux mains sur le câble afin de le contrôler durant sa rotation.** Forcer les câbles à la rencontre d'un obstacle risque de provoquer leur bouclage ou leur pincement et entraîner de graves blessures.
- **Positionnez la machine à moins de trois pieds de l'entrée de la canalisation. Utilisez le guide-câble avant ou tout autre moyen approprié pour soutenir le câble lorsque la machine ne peut pas être positionnée à proximité du point d'entrée ou du bouchon de dégorgement.** Un écartement plus important risque de provoquer le bouclage ou le plissage du câble.
- **Le K-7500 est prévu pour un seul opérateur.** Cet opérateur doit contrôler à la fois la pédale de commande et le câble.
- **Utilisez la pédale de commande pour faire tourner le K-7500 tout en maintenant une bonne assise et un bon équilibre. Ne faites pas tourner la machine en marche arrière (REV).** L'utilisation de la marche arrière peut endommager le câble. La marche arrière est réservée au retrait du câble lorsqu'il rencontre une obstruction.
- **Gardez vos mains à l'écart du tambour et du guide-câble. N'introduisez pas votre main à l'intérieur de la machine avant de l'avoir préalablement débranché.** Votre main risque d'être entraînée dans le mécanisme et sérieusement blessée.
- **Déployez systématiquement la béquille lors de l'utilisation de la machine.** La béquille stabilise sert de stabilisateur et empêche son renversement.
- **Prenez les précautions nécessaires lors du curage des canalisations ayant été traité avec des produits chimiques. Évitez le contact direct avec la peau et les yeux.** Certains produits de curage peuvent provoquer de graves brûlures.
- **N'utilisez pas cette machine lorsque l'opérateur et/ou la machine ont les pieds dans l'eau.** Cela augmenterait les risques de choc électrique.
- **Portez des lunettes de sécurité et des chaussures à semelle en caoutchouc.** Ces équipements de sécurité peuvent éviter de graves blessures corporelles.
- **Utilisez le K-7500 exclusivement pour le curage**

des canalisations d'évacuation de 4 à 10 po de diamètre. Respectez les consignes d'utilisation de la machine. Toute autre utilisation, ainsi que la modification du dégorgeoir pour d'autres applications augmente les risques d'accident.

Description, spécifications et équipements de base

Description

Le dégorgeoir RIDGID K-7500 est prévu pour le curage des canalisations de 4 à 10 po de diamètre d'une longueur maximale de 250 pieds. Son moteur universel de $\frac{4}{10}$ CV entraîne les câbles de $\frac{5}{8}$ et de $\frac{3}{4}$ po de diamètre à un régime de 200 t/min. Lorsque le câble rencontre un obstacle, le régime du moteur se réduit automatiquement pour assurer un plus grand couple et un meilleur contrôle.

Le tambour en polyéthylène moulé comprend un tambour interne qui empêche le renversement du câble. Le cordon d'alimentation de la machine est équipé d'un disjoncteur différentiel, et sa "béquille" sert à la stabiliser lors de son fonctionnement. La commande marche/arrêt de la machine est assurée par une pédale pneumatique.

Le tambour entraîne un câble de $\frac{5}{8}$ ou $\frac{3}{4}$ po de diamètre équipé d'un système à raccord rapide pour le montage des outils de curage. Un système d'entraînement électrique assure l'entraînement et le retrait des câbles à un régime de 0 à 28 pieds par minute.

Spécifications

Section de conduite ...Généralement recommandé pour les conduites de 4 à 10 pouces de diamètre, selon la section de câble utilisé. Se reporter au tableau suivant pour les applications spécifiques.

Type et section de câble	Section et longueur de canalisation	
	Section de conduite	Longueur de la canalisation
Câble creux Ø 5/8 po	Ø 3 à Ø 4 po	250 pieds
Câble armé Ø 5/8 po	Ø 3 à Ø 4 po	250 pieds
Câble plein Ø 5/8 po	Ø 3 à Ø 6 po	250 pieds
Câble creux Ø 3/4 po	Ø 4 à Ø 6 po	250 pieds
Câble armé Ø 3/4 po	Ø 4 à Ø 10 po	250 pieds

Figure 1

NOTA ! Les câbles de $\frac{3}{4}$ po à âme interne ne sont pas recommandés pour le franchissement des siphons ou des coudes serrés de moins de 4 po de diamètre.

Capacité du tambour...125 pieds de câble Ø $\frac{3}{4}$ po
150 pieds de câble Ø $\frac{5}{8}$ po

MoteurMoteur universel réversible à courant alternatif de 115V/60 Hz

Puissance nominale :..... $\frac{4}{10}$ CV à 200 t/min.

Intensité de courant6,0 A

Poids (Machine seule)116 livres

Largeur21 po

Longueur31 po

Equipements de base

Pour câble Ø $\frac{3}{4}$ po













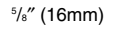

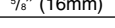

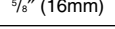
- Machine K-7500 avec entraînement AUTOFEED, boîte à outils et outils de base comprenant :
 - Paire de gants de travail
 - Couteau à siphons Ø 3 po, réf. T-403
 - Lame de lance, réf. T-406
 - Mèche de récupération, réf. T-407
 - Couteau dents de scie, réf. T-408
 - Couteau double Ø 2 po, réf. T-411
 - Couteau double Ø 3 po, réf. T-413
 - Lame de couteau double Ø 4 po, réf. T-414-B
 - Lame de couteau double Ø 6 po, réf. T-416-B
 - Guide-câble Ø $\frac{3}{4}$ po, réf. T-468
 - 4 cales de réglage pour système d'entraînement
 - Clé 6-pans de $\frac{3}{16}$ po
- Dégorgeoir K-7500 à entraînement AUTOFEED, avec boîte à outils, outils de base, et câble C-100 (câble armé Ø $\frac{3}{4}$ po de 100 pieds)
- Dégorgeoir K-7500 à entraînement AUTOFEED, avec boîte à outils, outils de base, et câble C-75 (câble armé Ø $\frac{3}{4}$ po de 75 pieds)
- Dégorgeoir K-7500 à entraînement AUTOFEED, avec boîte à outils, outils de base, et câble C-100 HC (câble creux Ø $\frac{3}{4}$ po de 100 pieds)
- Dégorgeoir K-7500 à entraînement manuel, avec outils de base
- Dégorgeoir K-7500 à entraînement manuel, avec boîte à outils, outils de base, et câble C-100 (câble armé Ø $\frac{3}{4}$ po de 100 pieds)
- Dégorgeoir K-7500 à entraînement manuel, avec boîte à outils, outils de base, et câble C-100 HC (câble creux Ø $\frac{3}{4}$ po de 100 pieds)

Pour câbles Ø $\frac{5}{8}$ po



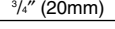
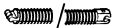
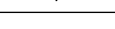











- Machine K-7500 à entraînement AUTOFEED, avec boîte à outils et outils de base comprenant :
 - Paire de gants de travail
 - Couteau à siphons Ø 3 po, réf. T-403
 - Lame de lance, réf. T-406
 - Mèche de récupération, réf. T-407

- Couteau dents de scie, réf. T-408
- Couteau double Ø 2 po, réf. T-411
- Couteau double Ø 3 po, réf. T-413
- Lame de couteau double Ø 4 po, réf. T-414-B
- Guide-câble Ø $\frac{5}{8}$ po, réf. T-458
- Clé 6-pans de $\frac{3}{16}$ po
- Machine K-7500 à entraînement AUTOFEED, avec boîte à outils, outils de base et câble C-24 (câble renforcé Ø $\frac{5}{8}$ po de 100 pieds)

Câbles et guide-câbles

	Réf. Catalogue	Modèle	Désignation
	92460	C-25	Câble renforcé de 25 pieds (7,60 m)
	92465	C-26	Câble renforcé de 50 pieds (15,20 m)
	92470	C-27	Câble renforcé de 75 pieds (22,90 m)
	43647	C-24	Câble renforcé de 100 pieds (30,50 m)
	32737	C-27HC	Câble creux de 75 pieds (22,90 m)
	58192	C-24HC	Câble creux de 100 pieds (30,50 m)
	95762	C-25 IW	Câble IW de 25 pieds (7,60 m)
	95757	C-26 IW	Câble IW de 50 pieds (15,20 m)
	95752	C-27 IW	Câble IW de 75 pieds (22,90 m)
	95747	C-24 IW	Câble IW de 100 pieds (30,50 m)
	92475	C-28	Câble renforcé de 25 pieds (7,60 m)
	92480	C-29	Câble renforcé de 50 pieds (15,20 m)
	41212	C-75	Câble renforcé de 75 pieds (22,90 m)
	41697	C-100	Câble renforcé de 100 pieds (30,50 m)
	47427	C-75HC	Câble creux de 75 pieds (22,90 m)
	47432	C-100HC	Câble creux de 100 pieds (30,50 m)
	92555	T-458	Guide-câble Ø $\frac{5}{8}$ po de 2 pieds
	92560	T-468	Guide-câble Ø $\frac{3}{4}$ po de 2 pieds
	44122	—	Queue de cochon de $\frac{5}{8}$ po
	44117	—	Queue de cochon de $\frac{3}{4}$ po

Outils et lames de rechange pour C-24, C-25, C-26, C-27, C-28, C-29, C-75, C-100, C-24HC, C-27HC, C-75HC et C-100HC

	Réf. Catalogue	Modèle	Désignation	Rechange	
				Lame(s)	Porte-lame*
	92485	T-403	Couteau à siphons Ø 3 po	92835	92900
	92490	T-404	Couteau à siphons Ø $3\frac{1}{2}$ po	92840	92900
	92495	T-406	Lame de lance	92850	92915
	92500	T-407	Mèche de récupération	—	—
	92505	T-408	Couteau à dents de scie	92890	92915
	51762	T-409	Tulipe Industrielle	—	—
	92510	T-411	Couteau double Ø 2 po	92815	92905
	92515	T-412	Couteau double Ø $2\frac{1}{2}$ po	92820	92905
	92520	T-413	Couteau double Ø 3 po	92825	92910
	92525	T-414	Couteau double Ø 4 po	92830	92910
	92530	T-416	Couteau double Ø 6 po	92855	92910
	92535	T-432	Couteau 3-lames Ø 2 po	92860	92895
	92540	T-433	Couteau 3-lames Ø 3 po	92865	92895
	92545	T-434	Couteau 3-lames Ø 4 po	92870	92895
	92550	T-436	Couteau 3-lames Ø 6 po	92875	92895

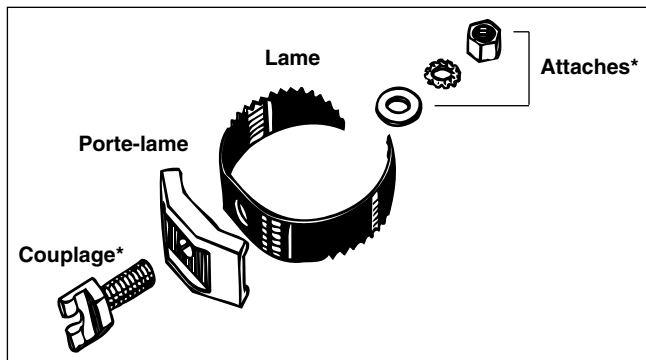

Figure 2 – Assemblage des outils

Assemblage de la machine

⚠ AVERTISSEMENT



Ce dégorgeoir doit être correctement assemblé afin d'éviter les risques d'accident. Respectez systématiquement la méthode d'assemblage suivante :

Montage de la poignée

Relevez le monte-marches en tirant sur sa broche de verrouillage, puis en relevant l'ensemble par sa traverse jusqu'à ce que la broche s'engage à nouveau dans la position relevée (Figure 3). Introduisez la poignée via les supports de rail de la table du moteur, puis dans les deux orifices du support arrière (Figure 4). Introduisez les deux goupilles dans les orifices en bas des poignées (Figure 5). Ajustez les poignées à la hauteur voulue. Serrez les deux manettes en forme de T qui se trouvent sur le support arrière. Rabaissez le monte-marches.



Figure 3 – Relevage du monte-marches



Figure 4 – Insertion de la poignée



Figure 5 – Verrouillage des poignée à l'aide des goupilles. Serrage des deux (2) manettes et forme de T.

Installation du système d'entraînement AUTOFEED

Desserrez la manette qui se trouve en tête du logement de palier et enfitez le système d'entraînement AUTOFEED sur la queue de cochon. Arrimez le système d'entraînement AUTOFEED en serrant les manettes en forme de T.

Installation des câbles

AVERTISSEMENT N'enlevez pas les bandes ou les agrafes du carton d'expédition du câble. Le câble est sous tension et fouettera, provoquant des blessures.

Retirez une longueur de câble suffisante via l'orifice central du carton pour le raccorder à la queue de cochon du tambour. Engagez le raccord mâle du câble au raccord de la queue de cochon (Figure 6). Vérifiez le raccordement, puis engagez le câble dans le tambour.

Accouplement/désaccouplement de raccords rapides 5/8" et 3/4" pour câbles de dégorgeoir à tambour

Nettoyez et lubrifiez les raccords. La goupille de verrouillage doit de déplacer librement sur toute sa course.

Nouveau modèle – Goupille plongeante

Tournevis nécessaire.

Accouplement

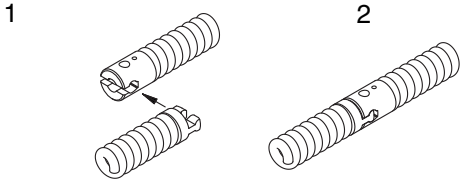

1. Engagez les deux raccords. Au besoin, enfoncez la goupille.
2. Vérifiez l'accouplement (goupille entièrement déployée).

Désaccouplement

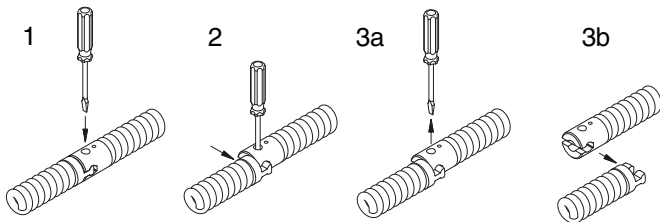

1. Introduisez le tournevis pour enfoncez la goupille.
2. Désengagez les deux raccords jusqu'à ce que le raccord mâle entre en contact avec le tournevis.
3. Retirez le tournevis et désengagez les raccords.

Ancien modèle – Goupille tournante

Tournevis nécessaire.

Accouplement

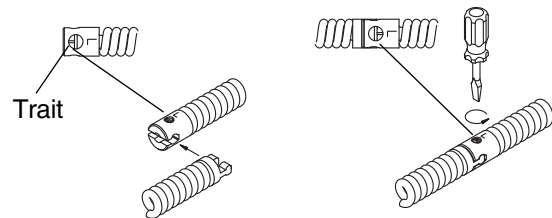

1. Engagez les deux raccords.
2. Tournez la goupille jusqu'à ce que son trait soit orienté vers le repère « L » du raccord (à l'opposé de l'extrémité du câble). Vérifiez l'accouplement.

Désaccouplement

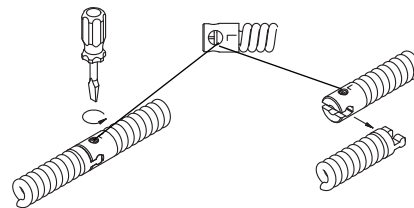

1. Tournez la goupille jusqu'à ce que son trait soit orienté vers l'extrémité du câble (à l'opposé du repère « L » du raccord).
2. Désengagez les raccords.

Figure 6

Inspection de la machine

⚠ AVERTISSEMENT



L'inspection du dégorgeoir vous permettra de limiter les risques d'accident. Le processus d'inspection suivant devrait précéder chaque utilisation de la machine.

1. Assurez-vous que le dégorgeoir est débranché et que son commutateur directionnel se trouve en position **OFF** (arrêt).

2. Assurez-vous que la pédale de commande est raccordée au dégorgeoir (Figure 10). Ne pas utiliser cet appareil sans pédale de commande.
3. Vérifiez que le carter de courroie ne touche pas le tambour lorsque cette dernière tourne. Le cas échéant, ralinguez le carter et serrez ses boulons. L'espace entre le carter de courroie et le tambour ne doit pas dépasser 1/2 po.
4. Examinez le cordon d'alimentation, le disjoncteur différentiel et la fiche du cordon pour signes de détérioration. Si la fiche a été modifiée, qui lui manque sa barrette de terre ou que le cordon d'alimentation est endommagé, n'utilisez pas le dégorgeoir avant que le cordon ait été remplacé.
5. Assurez-vous que le boulon de fixation du tambour est suffisamment serré (Figure 7).

⚠ MISE EN GARDE Un tambour mal arrimé risque de provoquer des blessures corporelles et d'endommager la machine.



Figure 7 – Vérifiez le serrage du boulon

6. Examinez le dégorgeoir pour signes de pièces endommagées, manquantes, désalignées ou grippées, ainsi que pour toute autre anomalie qui pourrait nuire au bon fonctionnement et à la sécurité de la machine. Le cas échéant, n'utilisez pas le dégorgeoir avant que toute anomalie ait été réparée.
7. Si nécessaire, lubrifiez la machine et son guide-câble selon les consignes de la section Entretien.
8. Utilisez les outils et accessoires prévus pour cet appareil et adaptés au chantier en question. Les outils et accessoires appropriés vous permettront de faire le travail correctement et en toute sécurité. Les accessoires prévus pour d'autres types d'appareil peuvent être dangereux lorsqu'ils sont utilisés avec ce type de dégorgeoir.
9. Éliminez toutes traces d'huile de graisse ou de crasse des commandes et poignées du matériel. Cela réduira les risques de blessure lorsqu'un outil ou une commande s'échappe de votre main.
10. Examinez le tranchant des outils utilisés. Si nécessaire, faites-les affûter ou remplacer avant d'utiliser le dégorgeoir. Des outils émoussés ou endommagés peuvent éventuellement provoquer le grippage et le bris des câbles.
11. Examinez les câbles et les raccords pour signes d'usure et de détérioration. Les câbles doivent être remplacés dès qu'ils deviennent excessivement usés ou corrodés. Un câble est considéré usé lorsque les brins extérieurs s'aplatissent.

⚠ MISE EN GARDE Les câbles usés ou endommagés risquent de rompre et de provoquer de graves blessures corporelles.

Préparation de la machine

⚠ AVERTISSEMENT



Une bonne préparation de la machine et du chantier permettra de limiter les risques d'accident. Le processus de préparation suivant doit être respecté lors de l'installation de la machine :

1. Examinez le chantier pour :
 - Un éclairage suffisant.
 - Une prise de courant avec terre.
 - Un passage dégagé jusqu'à la prise de courant, dépourvu de sources de chaleur, d'huile, d'arêtes vives et de mécanismes qui risquent d'endommager le cordon électrique.
 - Un endroit sec pour la machine et son utilisateur. N'utilisez pas la machine lorsque vous avez les pieds dans l'eau.
 - La présence de liquides, de gaz ou de poussières inflammables qui risquent de s'enflammer.
2. Positionnez le dégorgeoir à moins de 3 pieds du point d'entrée.

⚠ MISE EN GARDE Si le point d'entrée se trouve à plus de trois pieds de la machine, le câble aura plus tendance à se boucler ou se plisser. Utilisez le guide-câble avant ou un autre moyen approprié pour soutenir le câble exposé.

3. Déployez la béquille de l'appareil en penchant la machine en avant pour permettre à la béquille de passer derrière les roues (Figure 8). Assurez-vous que la machine est fermement assise sur la béquille avant de continuer. Les roues ne doivent pas toucher le sol.



Figure 8 – Engagement de la béquille

Figure 9 – Replis de la béquille

⚠ MISE EN GARDE La machine doit toujours reposer sur sa béquille afin d'éviter son renversement en cours d'utilisation.

4. Positionnez la pédale de commande pneumatique de manière à pouvoir y accéder à tout moment. Cette machine ne nécessite qu'un seul opérateur (*Figure 10*).
5. Assurez-vous que le sélecteur FOR/OFF/REV se trouve en position OFF (arrêt).
6. Sélectionnez l'outil ou le couteau approprié, puis montez-le en bout du câble selon les indications de la *Figure 6*, et vérifiez son verrouillage afin d'éviter qu'il ne se détache en cours d'opération.

NOTA ! Il est déconseillé d'utiliser les câbles renforcés de 3/4 po dans les siphons et coudes de moins de 4 po de diamètre. Dans le cas des conduites de section plus importante, des flexibles de guidage devraient être utilisés pour le franchissement des siphons, faute de quoi, le câble risque d'être endommagé.

7. Branchez le dégorgeoir sur la prise électrique en vous assurant que son cordon d'alimentation suit le chemin dégagé précédemment sélectionné. Si le cordon d'alimentation n'arrive pas jusqu'à la prise, servez-vous d'une rallonge en bon état.

Afin d'éviter les risques de choc et d'incendie électrique, ne jamais utiliser une rallonge électrique endommagée ou

⚠ MISE EN GARDE qui ne répond pas aux critères suivants :

- Toute rallonge électrique doit être équipée d'une fiche à trois barrettes, semblable à celle indiquée à la section Sécurité électrique.
- Toute rallonge électrique utilisée à l'extérieur doit être du type "W" ou "W-A".
- La rallonge électrique utilisée doit avoir des conducteurs de section suffisante (16 AWG jusqu'à 50 pieds

et 14 AWG de 50 à 100 pieds de longueur). Une section de conducteurs insuffisante risque de provoquer la surchauffe de la rallonge au point de fondre son isolation et enflammer les objets à proximité.

Afin de limiter les risques de choc électrique, gardez toutes connexions électriques au

⚠ MISE EN GARDE sec et surélevées. Ne touchez pas les fiches avec les mains mouillées. Testez le disjoncteur différentiel fourni avec le cordon d'alimentation afin de vous assurer de son bon fonctionnement. Lorsque la touche d'essai est enfoncée, le témoin lumineux doit s'éteindre. Réactivez-le en appuyant sur la touche de réarmement. Si le témoin lumineux s'allume, c'est que la machine est prête à fonctionner. Si le disjoncteur différentiel ne fonctionne pas correctement, n'utilisez pas la machine.

Utilisation de la machine

⚠ AVERTISSEMENT

Portez les gants fournis avec la machine. Ne jamais tenter d'attraper un câble en rotation avec

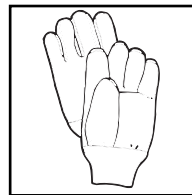

un chiffon ou des gants en tissu mal ajustés qui risqueraient de s'entortiller autour du câble et provoquer de graves blessures.

Portez systématiquement des lunettes de sécurité afin de protéger vos yeux contre la projection de débris ou autres objets divers. Portez des chaussures antidérapantes avec semelles en caoutchouc.

Faites particulièrement attention lors du curage de canalisations qui ont été préalablement traités aux produits chimiques. Portez des gants lors de la manipulation des câbles, et évitez tout contact direct avec la peau et surtout avec les yeux et le visage, car de graves brûlures pourraient en résulter.

Mettez-vous en position appropriée afin de maintenir votre équilibre (*Figure 10*). En cas

⚠ MISE EN GARDE d'imprévu, cette position vous permettra de garder le contrôle de la machine et du câble en toute sécurité.

- Assurez-vous de pouvoir lâcher le levier d'embrayage instantanément.
- Vous devez garder une main sur le câble pour l'empêcher de fouetter lorsqu'il rencontre un obstacle.

- Ecartez vos mains du guide-câble et du tambour lorsqu'ils tournent. Ne pas introduire votre main dans le tambour sans avoir préalablement débranché la machine.



Figure 10 – Position de travail appropriée

Utilisation des machines à entraînement AUTOFEED

1. Desserrez la manette d'entraînement afin de vous assurer que le système d'entraînement AUTOFEED n'est pas engagé. Retirez manuellement une longueur suffisante de câble du tambour, puis enfoncez l'outil et le câble dans le point d'entrée.
2. Mettez le sélecteur FOR/OFF/REV en position FOR (marche avant), mais sans appuyer sur la pédale de commande pneumatique.
3. Pour engager le système d'entraînement AUTOFEED, vissez la manette d'entraînement jusqu'à ce que le palier supérieur vienne en contact avec le câble ; ensuite, serrez-la d'un tour supplémentaire. Faites attention de ne pas trop la serrer.

⚠ AVERTISSEMENT

L'utilisateur doit systématiquement avoir sa main gantée sur le câble avant de démarrer la machine.

4. Tout en appuyant sur la pédale de commande pneumatique, appuyez sur le câble avec suffisamment de force pour l'empêcher de sortir de la canalisation.
5. Poussez le levier d'entraînement en direction opposée à celle de la rotation du tambour pour faire avancer le câble (Figure 11). La vitesse d'entraînement du câble, allant de 0 à 28 pieds/minute, dépend de la position du levier d'entraînement par rapport au neutre (position verticale). Plus le levier s'éloigne de la

verticale, plus le câble avance rapidement. Maintenez toujours une main sur le câble afin de déceler une résistance éventuelle.

6. Continuez à faire avancer le câble jusqu'à ce que vous rencontriez une résistance ou un obstacle. De manière générale, cela se manifestera par un ralentissement du moteur et/ou la tendance du câble à se tortiller latéralement entre les mains de l'utilisateur.

Dès que le câble indique que l'outil a cessé de tourner, mettez immédiatement le levier d'entraînement en marche arrière (dans le sens de rotation du tambour) afin de dégager l'outil et soulager le câble. Ensuite, avancez le câble lentement afin de permettre à l'outil de franchir l'obstacle progressivement. Ramenez occasionnellement le levier d'entraînement au point mort afin de permettre au couteau de se tailler un chemin à travers l'obstacle. Répétez ce processus jusqu'à ce que l'obstacle soit éliminé. N'oubliez pas que les couteaux ne doivent jamais cesser de tourner et qu'il ne faut jamais forcer le câble.

CONSEIL : Si le câble continue à s'accrocher dans un blocage, désengagez le système d'entraînement AUTOFEED et procédez à la main.

7. Une fois le fil d'eau rétabli, ouvrez l'eau afin d'évacuer tous débris et racines éventuels de la canalisation tandis que vous terminez le travail.



Figure 11 – Utilisation du levier d'entraînement

⚠ AVERTISSEMENT

Ne jamais permettre au câble de se mettre en charge. Cela arrivera lorsque l'outil de coupe s'accroche et s'immobilise, tandis que le moteur et le câble continuent à tourner. La torsion du câble augmente jusqu'à ce que le câble se boucle, éventuellement autour de votre bras ou de votre main. Cela peut arriver soudainement et sans préavis, d'où l'importance de procéder lentement et

précautionneusement lorsque vous faites avancer le câble dans la canalisation. Le fait de lâcher le levier d'embrayage arrêtera la rotation du câble et le soulagera. Lorsqu'un outil s'entrave dans un obstacle, reportez-vous au chapitre 'Utilisation de la marche arrière' de la section 'Procédés spéciaux'.

8. Il est conseillé d'effectuer plusieurs passes dans les canalisations complètement bouchées. Commencez par un couteau dont la section est de 2 po inférieure à celle de la canalisation. Une fois le fil d'eau rétabli, augmentez la section du couteau afin de parfaire le curage.

CONSEIL : Sachez approximativement où vous allez. Le débordement du câble dans l'égout ou dans une fosse septique risque d'endommager le câble et de créer des problèmes au niveau de sa récupération.

NOTA ! Au besoin, il est possible de rajouter des longueurs de câble supplémentaires. Reportez-vous à la section 'Procédés spéciaux'.

9. Pour retirer le câble de la canalisation, poussez le levier d'entraînement dans la direction de rotation du câble.

AVERTISSEMENT Ne mettez pas la machine en marche arrière. La machine doit continuer à tourner normalement durant le processus de retrait afin de parfaire le nettoyage de la canalisation.

NOTA ! Maintenez le courant d'eau afin de nettoyer le câble et l'outil lors de leur retrait.

10. Lorsque l'outil arrive au point d'entrée, lâchez la pédale de commande pneumatique et laissez la machine s'arrêter complètement.

⚠ MISE EN GARDE Ne jamais retirer l'outil de la canalisation tant que le câble tourne, car il risque de fouetter dangereusement.

11. Mettez le sélecteur FOR/OFF/REV en position OFF, puis débranchez l'appareil.
12. Desserrez la manette d'entraînement, puis retirez le restant de câble et l'outil de la canalisation. Réintroduisez le câble manuellement dans la machine.
13. Désengagez la béquille en penchant la machine en avant et en poussant la béquille vers les pneus (Figure 9).

Utilisation des machines à entraînement manuel

1. Retirez une longer suffisante de câble du tambour pour former une boucle, puis introduisez l'outil et le câble dans la canalisation. Appuyez sur le câble des deux mains.

NOTA ! Ne forcez pas le câble. Laissez-le avancer tout seul dans la canalisation.

2. Mettez le sélecteur FOR/OFF/REV à la position FOR (marche avant).

⚠ AVERTISSEMENT

La main gantée de l'utilisateur doit être appuyée sur le câble avant le démarrage de la machine.

3. Tout en appuyant sur le câble avec suffisamment de force pour l'empêcher se ressortir de la canalisation, appuyez sur la pédale de commande pneumatique pour lancer sa rotation.
4. Tout en gardant une main sur le câble afin d'en juger la résistance, retirez le câble du tambour à un régime suffisant pour lui permettre d'avancer le long de la canalisation.
5. Continuez à faire avancer le câble jusqu'à ce que vous rencontriez une résistance ou un obstacle. De manière générale, cela se manifestera par un ralentissement du moteur et/ou la tendance du câble à se tortiller latéralement entre les mains de l'utilisateur.

Si le câble s'arrête de tourner, retirez-le sèchement afin de libérer le couteau et soulager le câble. Ensuite, avancez le câble lentement vers l'obstacle. Répétez ce processus jusqu'à ce que l'obstacle ait été éliminé. N'oubliez pas que le couteau ne doit jamais cesser de tourner et qu'il ne faut jamais forcer le câble.

6. Une fois le fil d'eau rétabli, laissez courir l'eau afin d'évacuer tous débris et racines éventuels de la canalisation tandis que vous terminez le travail.

⚠ AVERTISSEMENT

Ne jamais permettre au câble de se mettre en charge. Cela arrivera lorsque l'outil de coupe s'accroche et s'immobilise, tandis que le moteur et le tambour continuent à tourner. La torsion du câble augmente jusqu'à ce que le câble se boucle, éventuellement autour de votre bras ou de votre main. Cela peut arriver soudainement et sans préavis, d'où l'importance de procéder lentement et précautionneusement lorsque vous faites avancer le câble dans la canalisation. Le fait de lâcher le levier d'embrayage arrêtera la rotation du câble et le soulagera. Lorsqu'un outil s'entrave dans un obstacle, reportez-vous au chapitre 'Utilisation de la marche arrière' de la section 'Procédés spéciaux'.

7. Il est conseillé d'effectuer plusieurs passes dans les canalisations complètement bouchées. Commencez en utilisant un couteau à graisse ou une lame dont la section est de 2 po inférieure à celle de la canalisation. Une fois le fil d'eau rétabli, augmentez la section du couteau afin de parfaire le curage.

CONSEIL : Sachez approximativement où vous allez. Le débordement du câble dans l'égout ou dans une fosse septique risque d'endommager le câble et de créer des problèmes au niveau de sa récupération.

NOTA ! Au besoin, il est possible de rajouter des longueurs de câble supplémentaires. Reportez-vous à la section 'Procédés spéciaux'.

AVERTISSEMENT Ne mettez pas la machine en marche arrière. La machine doit tourner constamment lors du processus de retrait afin de parfaire le nettoyage.

NOTA ! Laissez couler l'eau durant le retrait de l'outil et du câble afin de les nettoyer.

8. Lâchez la pédale de commande pneumatique dès que l'outil arrive à proximité du point d'entrée et laissez la machine s'arrêter complètement.

⚠ MISE EN GARDE Ne jamais retirer l'outil de la canalisation tant que le câble tourne, car il risque de fouetter dangereusement.

9. Mettez le sélecteur FOR/OFF/REV à la position OFF et débranchez le cordon d'alimentation.
10. Retirez le câble restant de la canalisation, puis rembobinez-le dans la machine.
11. Repliez la béquille en penchant la machine en avant afin de forcer la barre en avant des pneus (*Figure 9*).

Procédés spéciaux

Débordement dans l'égout ou dans une fosse septique

Il est essentiel de connaître la distance approximative entre le point d'entrée et l'égout ou la fosse septique à l'autre bout. Tout débordement excessif du câble dans ceux-ci risque de le boucler et d'empêcher son retrait.

Utilisation de la marche arrière

L'utilisation de la marche arrière entraînera la défaillance prématurée du câble. N'utilisez la marche arrière que pour déloger un outil entravé dans un obstacle. Le cas échéant, retirez immédiatement votre pied de la pédale de commande pneumatique et laissez la machine s'arrêter complètement. Mettez le commutateur FOR/OFF/REV en position REV (marche arrière). Si la machine est équipée d'un système d'entraînement AUTOFEED, desserrez la manette d'entraînement. Tirez sur le câble avec vos mains gantées tout en tapotant sur la pédale de commande pneumatique. Lorsque l'outil est dégagé et que le tambour ne tourne plus, mettez le sélecteur FOR/OFF/REV en position FOR (marche avant), puis reprenez le travail normal.

⚠ MISE EN GARDE Ne jamais utiliser la position REV (marche arrière) pour d'autres raisons quelconques. L'utilisation de la marche arrière risque d'endommager le câble et provoquer de graves blessures.

Chargement de la machine sur véhicule

Le monte-marches peut aller de la position basse (utilisée pour monter et descendre les escaliers) à la position haute (utilisée pour le chargement et le déchargement de la machine sur plateau de camion). Pour mettre le monte-marches en position haute, soulevez-le en retirant la broche de verrouillage et en ramenant son entretoise vers le haut jusqu'à ce que la broche se verrouille en position haute. Renversez la machine en arrière, puis reposez le monte-marches sur le plateau du camion. Soulevez l'avant de la machine et glissez-la sur le camion (*Figure 12*).

⚠ MISE EN GARDE Utilisez la technique de maintenance appropriée – utilisez vos jambes et non votre dos pour lever l'appareil !

NOTA ! Faites attention de ne pas endommager le cordon électrique ou le flexible de la pédale pneumatique.



Figure 12 – Montage de l'appareil sur véhicule

Vidange du tambour

L'eau du tambour peut être vidangée en retirant le bouchon fileté qui se trouve à l'arrière du tambour (*Figure 13*), puis en reposant la machine sur son dos. N'oubliez pas de réinstaller le bouchon de vidage avant de transporter la machine.



Figure 13 – Orifice de vidange du tambour

Réglage du système d'entraînement AUTOFEED

1. Le système d'entraînement AUTOFEED du K-7500 est livré d'usine réglé pour la section de câble que vous aviez initialement choisi ($\frac{5}{8}$ ou $\frac{3}{4}$ po). Si vous désirez changer de section de câble, vous pouvez régler le système d'entraînement selon la méthode décrite aux étapes 2 à 9 :
2. Assurez-vous que le sélecteur FOR/OFF/REV se trouve en position OFF et que la machine est débranchée.
3. Enlevez l'outil du câble. Desserrez la manette qui se trouve en tête du logement de palier jusqu'à ce que le câble coulisse librement depuis et vers le tambour.
4. Desserrez les deux manettes en T jusqu'à ce que le système d'entraînement puisse être dégagé de la machine.

NOTA ! Il n'est pas nécessaire d'enlever les manettes (Figure 14).

5. Mettez le levier du système d'entraînement AUTOFEED à la verticale. Enlevez le boulon supérieur d'un des logements de palier inférieur (Figure 15).



Figure 14 – Retrait du système d'entraînement AUTOFEED

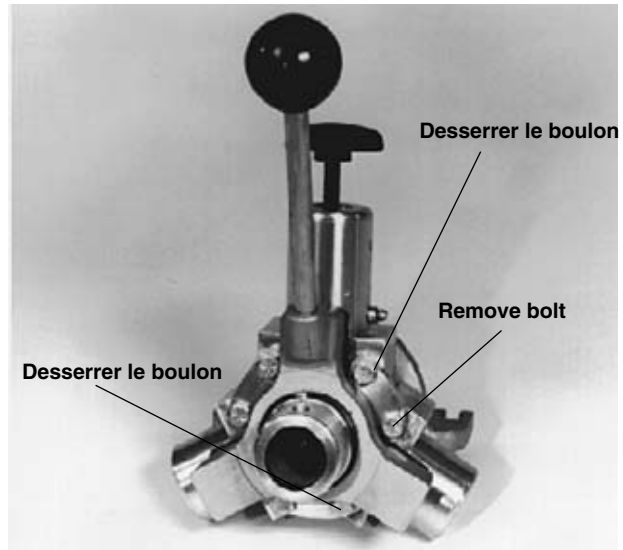

Figure 15 – Retrait et desserrage des boulons

Desserrez légèrement le boulon inférieur. Pivotez le logement de palier vers le bas jusqu'à ce que la broche d'engagement se dégage de la plaque d'engagement (Figure 16).

NOTA ! Le logement pivotera plus facilement si les boulons en tête du logement sont légèrement desserrés.

6. Dévissez la broche d'engagement et retirez le support de palier du logement.
- 7A. Pour aller d'un câble de $\frac{3}{4}$ po à un câble de $\frac{5}{8}$ po, installez deux rondelles d'écartement au fond du logement (Figure 17).
- 7B. Pour aller d'un câble de $\frac{5}{8}$ po à un câble de $\frac{3}{4}$ po, retirez les deux rondelles d'écartement du fond du logement.

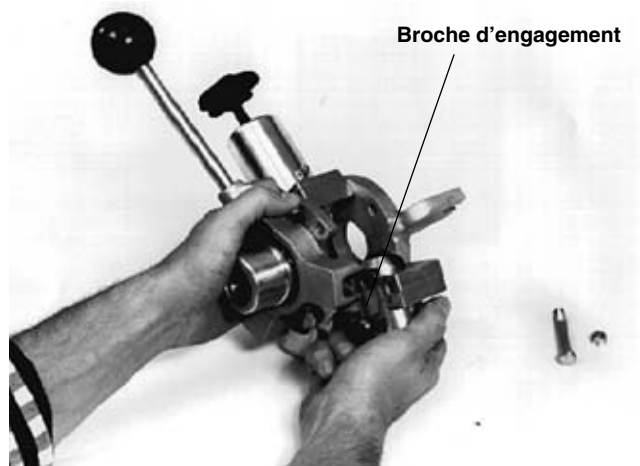

Figure 16 – Pivoter le logement de palier vers le bas



Figure 17 – Installer deux rondelles d'écartement pour câble de 5/8 po

8. Introduisez le support de palier dans le logement et réinstallez la broche d'engagement. Ramenez le logement à sa position initiale en vous assurant que la broche d'engagement s'engage dans la fente de la plaque d'engagement. Réinstallez et serrez les boulons.
9. Répétez les étapes 5 à 8 sur l'autre logement et support de palier inférieur.
10. Graissez les logements de palier à l'aide des graisseurs prévus.

NOTA ! Lors de l'utilisation des câbles de 5/8 po, il est également conseillé d'utiliser une queue de cochon de 5/8 po afin d'éviter la défaillance prématurée des paliers du système d'entraînement AUTOFEED. Remplacez la queue de cochon selon les indications de la section 'Retrait et installation des queues de cochon'.

Utilisation de la machine en position inclinée

Cette machine peut fonctionner en position inclinée afin d'accéder aux canalisations en élévation ou en plafond. Le K-7500 offre deux possibilités d'inclinaison. L'une consiste à reposer la machine sur ses poignées, et l'autre, plus verticale, à la reposer sur le monte-marches.

⚠ MISE EN GARDE Lorsque le point d'entrée de la canalisation se trouve à plus de 3 pieds de l'avant de la machine, le câble aura plus tendance à boucler ou vriller. Utilisez un guide-câble avant ou soutenez la partie exposée du câble de manière appropriée.

Dépose et installation du tambour

⚠ AVERTISSEMENT

Vérifiez que le sélecteur FOR/OFF/REV est en position OFF (arrêt) et que la machine est débranchée.

Dépose

1. Déployez la béquille afin d'immobiliser la machine.
2. Desserrez la manette supérieure du système d'entraînement AUTOFEED afin de vous assurer que le palier supérieur n'est pas en contact avec le câble, puis enlevez le couteau.
3. Desserrez les deux manettes en T situées du côté tambour du système d'entraînement AUTOFEED. Il n'est pas nécessaire d'enlever ces manettes, mais simplement de les desserrer suffisamment pour que le système d'entraînement AUTOFEED puisse être retiré du support avant. Glissez l'ensemble par dessus le câble également.
4. Appuyez sur la poignée de la table du moteur afin de soulager la courroie et pouvoir l'enlever du tambour (Figure 18).
5. A l'arrière de la machine, enlevez le boulon du support arrière qui se trouve au centre du support. Ce boulon retient le tambour au cadre de la machine (Figure 19).



Figure 18 – Soulagement de la courroie

6. L'ensemble peut alors être retiré en tenant le tambour par les trous de sa face avant et en le tirant du bossage de montage.

NOTA ! Si le tambour a tendance à coller au bossage, penchez la machine en avant jusqu'à ce que le tambour glisse du bossage.



Figure 19 – Retrait du boulon du support arrière

Installation

1. Déployez la béquille afin d'immobiliser la machine.
2. Soulevez le tambour par les trous de sa face avant et positionnez-le sur le bossage situé au milieu de la partie avant du cadre.

⚠ MISE EN GARDE Utilisez la technique de levage appropriée – soulevez avec vos jambes, et non avec votre dos !

Il est également possible de poser le tambour sur le cadre avec son orifice près du bossage, de basculer la machine sur son dos, puis de reprendre le tambour par les trous avant pour le positionner sur le bossage. Ensuite, relevez la machine délicatement avant de procéder à la prochaine étape (Figure 20).

3. Inversez le processus décrit dans les étapes 4 à 6 de la section 'Dépose'. Assurez-vous du bon serrage du boulon du support arrière avant d'utiliser la machine.

Installation d'un tambour supplémentaire (câble supplémentaire)

Lorsqu'il s'agit de curer des canalisations sur des distances supérieures à 100 pieds, il est possible d'ajouter un tambour supplémentaire (sans guide-câble ou tambour interne). Le cas échéant, le guide-câble et le tambour

interne du tambour d'origine peuvent être enlevés et réinstallés sur le tambour supplémentaire.

1. Déployez la béquille afin d'immobiliser la machine.



Figure 20 – Positionnement du tambour sur le cadre

2. Déconnectez le câble d'origine de la queue de cochon. Arrimez le câble afin de l'empêcher de s'échapper dans la canalisation.
3. Enlevez le système d'entraînement AUTOFEED selon les étapes 3 et 4 de la section 'Dépose du tambour'.
4. Enlevez la vis de blocage de la manette de l'arbre central. Dévissez la manette et retirez l'arbre (Figure 21).
5. Retirez le guide-câble de l'arbre et du câble (Figure 22).
6. Enlevez le tambour interne.
7. Appuyez sur la poignée de la table du moteur afin de soulager la courroie et l'enlever du tambour.
8. Enlevez le boulon du support arrière qui se trouve au dos de la machine.
9. Retirez le tambour du bossage de montage.
10. Installez le tambour supplémentaire et son câble sur le bossage.



Figure 21 – Retrait de la manette de l'arbre central



Figure 22 – Retrait du guide-câble

11. Inversez le processus décrit dans les étapes 3 à 8. N'oubliez pas de passer le câble à travers le tambour interne avant de procéder à l'étape 6. Assurez-vous que le boulon du support arrière et que la vis de blocage de la manette de l'arbre central (à l'avant) sont correctement serrés avant d'utiliser la machine..
12. Raccordez le câble du tambour supplémentaire à celui qui se trouve dans la canalisation.

Dépose et installation des queues de cochon

1. Déployez la béquille.
2. Retirez tout le câble du tambour, à l'exception de la queue de cochon.
3. Enlevez le système d'entraînement AUTOFEED, le guide-câble, le tambour interne et le tambour principal selon les indications des étapes 3 à 9 de la section 'Installation d'un tambour supplémentaire (câble supplémentaire)'.
4. Enlevez le boulon de fixation de la queue de cochon. Celui-ci se trouve au dos du tambour (Figure 23).



Figure 23 – Retrait du boulon de fixation de la queue de cochon

5. Retirez la queue de cochon du tambour, puis introduisez une nouvelle queue de cochon dans le tambour.
6. Alignez l'orifice du collier de fixation de la queue de cochon sur l'orifice au dos du tambour. Introduisez le boulon, installez les rondelles et l'écrou, puis serrer à fond. Repoussez le reste de la queue de cochon à l'intérieur du tambour (Figure 24).



Figure 24 – Arrimage de la queue de cochon à l'intérieur du tambour

7. Installez le tambour sur le bossage de montage, puis installez le boulon du support arrière. Vissez le boulon à fond.
8. Prenez le bout de la queue de cochon et inversez le processus décrit dans les étapes 3 à 7 de la section 'Installation d'un tambour supplémentaire (câble supplémentaire)'. Serrez toute la boulonnerie, et surtout la vis de blocage de la manette de l'arbre central.

Sélection de l'outil approprié

En règle générale, il est préférable d'effectuer une première passe en utilisant un outil d'un diamètre de 2 pouces inférieur à celui de la canalisation. Les passes successives peuvent utiliser des outils de diamètre plus important, mais ceux-ci doivent toujours avoir un diamètre d'au moins 1 pouce de moins que la canalisation.

Dans la mesure où le type d'outil utilisé dépendra de la nature du travail, son choix est laissé à la discrétion de l'utilisateur.

Des câbles de guidage flexibles devraient être prévus pour la négociation des coudes et des siphons.

Accessoires

⚠ MISE EN GARDE Seuls les produits RIDGID suivants sont adaptés au dégorgeoir K-7500. Toute tentative d'adaptation d'accessoires prévus pour d'autres types d'appareils peut s'avérer dangereuse. Afin d'éviter les risques de blessure grave, n'utilisez que les accessoires ci-après.

Réf. Catalogue	Description
60042	Tambour avec queue de cochon Ø 3/4 po
61107	Tambour avec queue de cochon Ø 5/8 po
60047	Tambour seul
60032	Système d'entraînement AUTOFEED
31487	Raccord de réparation Ø 5/8 po
92805	Raccord mâle Ø 5/8 po
92810	Raccord femelle Ø 5/8 po
31492	Raccord de réparation Ø 3/4 po
92880	Raccord mâle Ø 3/4 po
92885	Raccord femelle Ø 3/4 po
41937	Paire de gants de travail
59360	Boîte à outils
49032	Guide-câble avant
59982	Antirouille Cable Rust Inhibitor (1 pinte) 1 Qt.
59987	Antirouille Cable Rust inhibitor (1 gallon)

Entretien

⚠ AVERTISSEMENT

Assurez-vous que la machine est débranchée avant toute intervention.

Système d'entraînement AUTOFEED

Le nettoyage et la lubrification appropriés du système d'entraînement AUTOFEED sont essentiels à sa longévité et à sa fiabilité. Suite à chaque intervention, le système d'entraînement AUTOFEED doit être rincé à l'eau et lubrifié avec de l'huile minérale légère.

Lubrification

Graissez tous les mécanismes exposés selon besoin.

Câbles

Vidangez le tambour suite à chaque intervention. Rincez le tambour périodiquement afin d'éliminer les dépôts qui risqueraient de faire rouiller le câble.

Les câbles doivent être soigneusement rincés à l'eau afin d'éliminer toutes traces de dépôts et des produits de nettoyage corrosifs. Lubrifiez les câbles et les raccords régulièrement avec de l'huile Cable Rust Inhibitor de RIDGID.

Stockez les câbles non utilisés à l'intérieur afin de les protéger contre les intempéries.

Tout câble excessivement corrodé ou usé doit être remplacé. Un câble usé se voit par l'aplatissement de ses fils extérieurs.

Stockage de la machine

⚠ MISE EN GARDE Tout matériel électrique doit être stocké à l'intérieur ou convenablement protégé contre la pluie. Stockez la machine dans un endroit clos, hors de la portée des enfants et des personnes non familiarisés avec les dégorgeoirs. Cette machine peut être très dangereuse entre les mains d'un novice.

Entretien et réparations

⚠ AVERTISSEMENT



Toutes autres interventions doivent être adressées à un réparateur RIDGID autorisé. Le dégorgeoir doit être alors confié à un réparateur RIDGID autorisé ou renvoyé à l'usine. Utilisez exclusivement des pièces de rechange d'origine lors de la réparation de cette machine. Des chocs électriques ou de graves blessures corporelles peuvent résulter du non-respect de cette consigne.

Pour localiser le réparateur RIDGID le plus proche, ou bien pour poser d'éventuelles questions visant la révision ou la réparation de l'appareil, veuillez :

- Consulter le point de vente RIDGID le plus proche.
- Visiter le site www.RIDGID.com ou www.RIDGID.eu pour localiser le contact RIDGID le plus proche.
- Consulter les services techniques Ridge Tool par mail adressé à : rttechservices@emerson.com, ou par téléphone en composant le 800-519-3456 depuis les Etats-Unis ou le Canada.

Tableau 1 : Dépannage

PROBLEME	RAISONS POSSIBLES	SOLUTION
Plissage ou bris du câble.	Câble forcé. Câble mal adapté au diamètre du tuyau. Moteur en marche arrière. Câble exposé aux acides. Câble usé.	Ne pas forcer le câble. Laissez le couteau faire le travail. Utilisez des câbles de 5/8 po dans les canalisations de 3 à 6 po de diamètre et des câbles de 3/4 po dans celles de 4 à 10 po de diamètre. N'utilisez la marche arrière que pour débloquer le câble. Nettoyez et lubrifiez les câbles régulièrement. Remplacez le câble usé.
Le tambour s'arrête tandis que la pédale est appuyée. Il redémarre lorsqu'on appui à nouveau sur la pédale.	Trou dans la pédale ou son flexible. Trou dans l'interrupteur à membrane.	Remplacez le composant défectueux. En l'absence d'anomalie au niveau de la pédale ou du flexible, replacez l'interrupteur à membrane.
Le tambour tourne dans un sens, mais pas l'autre	Défaillance du sélecteur	Remplacez le sélecteur.
Le disjoncteur différentiel disjoncte dès le branchement de la machine ou la dépression de la pédale de commande.	Cordon d'alimentation endommagé. Court circuit au niveau du moteur. Disjoncteur différentiel défectueux.	Remplacez le cordon d'alimentation. Confiez le moteur à un réparateur agréé. Remplacez le cordon d'alimentation et son disjoncteur différentiel incorporé
Le système d'entraînement AUTOFEED ne fonctionne pas correctement.	Le système manque d'entretien et se remplit de débris Le système manque de graisse.	Démontez et nettoyez le système d'entraînement AUTOFEED une fois par mois. Graissez les graisseurs une fois par semaine.
La machine oscille ou se déplace en cours de curage.	La béquille n'est pas déployée.	Déployez la béquille. Installez l'appareil sur une surface de niveau.

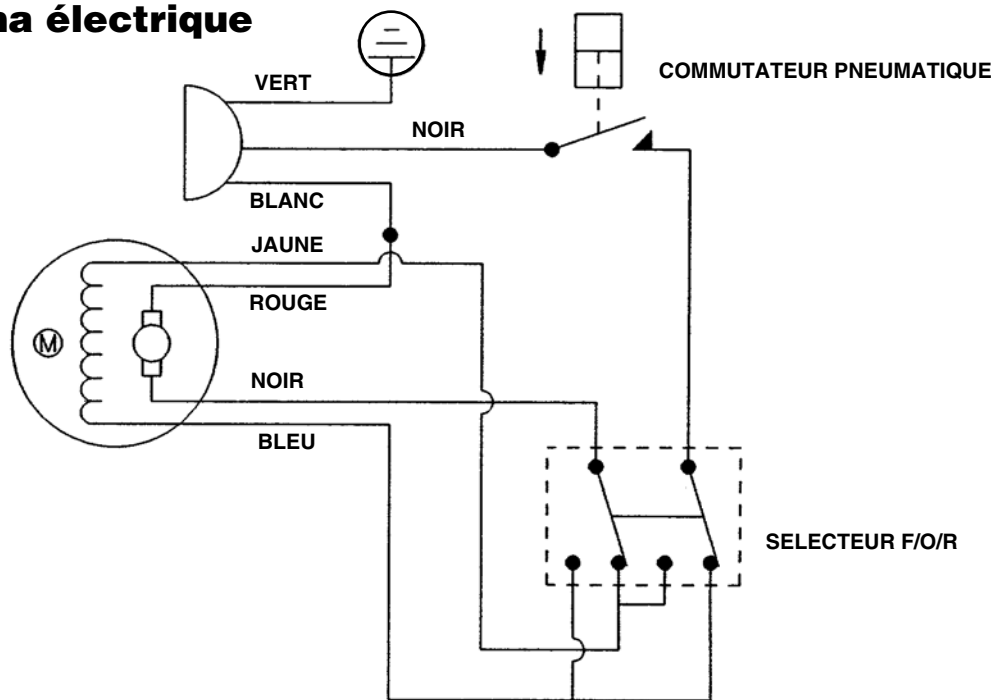
Schéma électrique

K-7500

Limpiadora de desagües K-7500



Limpiadora de desagües K-7500

A continuación apunte y retenga el número de serie de la máquina que se encuentra en su placa de características.

No. de
serie

--	--

Índice

Ficha para apuntar el Número de Serie de la máquina	39
Información general de seguridad	
Seguridad en la zona de trabajo	41
Seguridad eléctrica.....	41
Seguridad personal	42
Uso y cuidado de la máquina	42
Servicio.....	42
Información específica de seguridad	
Seguridad de la limpiadora de desagües	43
Descripción, especificaciones y equipo estándar	
Descripción.....	43
Especificaciones.....	43
Equipo estándar	44
Cables y punteros (líderes) flexibles	44
Barrenas y cuchillas de repuesto	45
Montaje de la máquina	
Instrucciones para instalar los mangos	45
Instrucciones para instalar el aparato AUTOFEED	46
Instrucciones para instalar el cable	46
Conexión y desconexión de acoplamientos de 5/8" y 3/4" de la máquina de tambor.....	46
Revisión de la máquina	47
Preparación de la máquina	48
Instrucciones para el funcionamiento	
Con aparato AUTOFEED	49
Con alimentación manual.....	51
Procedimientos para usos especiales	
Exceso de cable en la alcantarilla principal o el pozo séptico.....	51
Funcionamiento en reversa.....	52
Cómo subir la máquina a un vehículo	52
Cómo desaguar el tambor.....	52
Procedimiento para regular el aparato AUTOFEED	52
Funcionamiento de la máquina en posición reclinada	54
Extracción e instalación del conjunto del tambor	54
Instalación de cable adicional	55
Extracción e instalación de la "colita de cerdo"	55
Selección de la barrena adecuada.....	56
Accesorios	56
Instrucciones de mantenimiento	
Conjunto AUTOFEED	57
Lubricación	57
Cables	57
Almacenaje de la máquina	57
Servicio y reparaciones	57
Detección de averías	58
Diagrama de cableado	59
Garantía vitalicia	carátula posterior

Información general de seguridad

¡ADVERTENCIA! Lea y comprenda todas las instrucciones. Pueden ocurrir golpes eléctricos, incendios y/o lesiones corporales graves si no se siguen todas las instrucciones detalladas a continuación.

¡GUARDE ESTAS INSTRUCCIONES!

Seguridad en la zona de trabajo

- Mantenga su zona de trabajo limpia y bien alumbrada. Los bancos de trabajo desordenados y las zonas oscuras provocan accidentes.
- No haga funcionar máquinas motorizadas en atmósferas explosivas, como por ejemplo en la presencia de líquidos, gases o polvos inflamables. Las máquinas a motor generan chispas que pueden encender el polvo o los gases.
- Al hacer funcionar una máquina a motor, mantenga apartados a los espectadores, niños y visitantes. Las distracciones pueden hacerlo perder el control de la máquina.

Seguridad eléctrica

- Las máquinas provistas de una conexión a tierra deben ser enchufadas a un tomacorriente debidamente instalado y conectado a tierra de acuerdo con todos los códigos y reglamentos. Nunca elimine del enchufe la clavija de conexión a tierra ni lo modifique de manera alguna. No use ningún tipo de enchufe adaptador. Si tiene dudas acerca de la conexión a tierra del enchufe, consulte con un electricista calificado. En caso de que la máquina sufra una avería eléctrica o de otro tipo, la conexión a tierra proporciona una vía de baja resistencia para conducir la electricidad lejos del usuario.

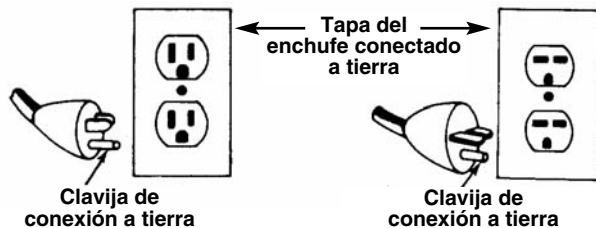

- Evite el contacto del cuerpo con superficies conectadas a tierra tales como cañerías, radiadores, estufas, cocinas o refrigeradores. Si su cuerpo ofrece conducción a tierra, aumenta el riesgo de que se produzca un choque eléctrico.
- No se deben exponer las máquinas eléctricas a la lluvia o a condiciones mojadas. Si agua penetra

en una máquina a motor, aumenta el riesgo de que se produzca un golpe eléctrico.

- No maltrate el cordón. Nunca use el cordón para transportar una máquina o para retirar el enchufe del tomacorriente. Mantenga el cordón lejos del calor, aceite, bordes cortantes o piezas móviles. Recambie los cordones dañados inmediatamente. Los cordones dañados aumentan el riesgo de que se produzca un choque eléctrico.
- Al hacer funcionar una máquina eléctrica al aire libre, emplee un cordón de extensión fabricado para uso exterior y rotulado "W-A" o "W". Estos cordones han sido diseñados para su empleo al aire libre y reducen el riesgo de que se produzca un choque eléctrico.
- Sólo use cordones de extensión de tres alambres que vengan equipados con enchufes para conexión a tierra de tres clavijas, y conéctelos únicamente a tomacorrientes tripolares que acepten el enchufe de la máquina. Otros cordones de extensión no conectarán la máquina a tierra y aumentarán los riesgos de que se produzca una descarga eléctrica.
- Use cordones de extensión apropiados (vea la tabla). Una dimensión insuficiente del conductor causará una caída excesiva del voltaje, una pérdida de potencia.

Dimensión mínima de alambre para cordones de extensión			
Amperios en la placa de características	Longitud total (en pies)		
	0-25	26-50	51-100
0-6	18 AWG	16 AWG	16 AWG
6-10	18 AWG	16 AWG	14 AWG
10-12	16 AWG	16 AWG	14 AWG
12-16	14 AWG	12 AWG	NO SE RECOMIENDA

- Antes de usarla, pruebe el Interruptor del Circuito de Pérdida a Tierra (GFCI) incorporado en el cordón de suministro para cerciorarse de que funciona correctamente. El GFCI reduce el riesgo de que ocurran choques eléctricos.
- No se recomienda el uso de cordones de extensión al menos que vayan enchufados a un Interruptor del Circuito de Pérdida a Tierra (GFCI) situados en cajas de circuitos o tomacorrientes. El interruptor GFCI en el cordón de la máquina no impedirá la ocurrencia de choques eléctricos provenientes de un cordón de extensión.
- Mantenga todas las conexiones eléctricas secas y levantadas del suelo. No toque el enchufe con las manos mojadas. De esta manera se evita un choque eléctrico.

Seguridad personal

- **Manténgase alerta, preste atención a lo que está haciendo y use sentido común cuando trabaje con una máquina a motor. No la use si está cansado o se encuentra bajo la influencia de drogas, alcohol o medicamentos.** Sólo un breve descuido mientras hace funcionar una máquina motorizada puede resultar en lesiones personales graves.
- **Vístase adecuadamente. No lleve ropa suelta ni joyas. Amarre una cabellera larga. Mantenga su cabello, ropa y guantes apartados de las piezas en movimiento.** La ropa suelta, las joyas o el pelo largo pueden engancharse en las piezas móviles.
- **Evite echar a andar la máquina sin querer. Antes de enchufarla, asegure que su interruptor se encuentre en la posición OFF (apagada).** Se producen accidentes cuando se enchufan máquinas que tienen su interruptor en la posición de encendido (ON).
- **Antes de encender la máquina, extraiga todas las llaves de regulación.** Una llave mecánica o una llave que se haya dejado acoplada a una pieza giratoria de la máquina puede ocasionar lesiones corporales.
- **No trate de extender su cuerpo para alcanzar algo. Mantenga sus pies firmes en tierra y un buen equilibrio en todo momento.** Al mantener el equilibrio y los pies firmes, tendrá mejor control sobre la máquina en situaciones inesperadas.
- **Use equipo de seguridad. Siempre lleve protección para la vista.** Cuando las condiciones lo requieran, debe usar mascarilla para el polvo, calzado de seguridad antideslizante, casco duro o protección para los oídos.

Uso y cuidado de la máquina

- **Use clamp or other practical way to secure and support the workpiece to a stable platform.** Holding the work by hand or against your body is unstable and may lead to loss of control.
- **No fuerce la máquina. Use la barrena o herramienta adecuada para el trabajo que va a realizar.** La barrena correcta hará un trabajo mejor, en forma segura y a la velocidad para la cual fue diseñada.
- **Si el interruptor de la máquina no la enciende o apaga, no use la máquina.** Cualquier máquina que no pueda ser controlada mediante su interruptor es peligrosa y debe ser reparada.
- **Antes de efectuar trabajos de regulación, de cambiar accesorios o de almacenar la máquina, desconecte el enchufe de la fuente de corriente eléc-**

trica. Este tipo de seguridad preventiva reduce el riesgo de poner la máquina en marcha involuntariamente.

- **Almacene las máquinas que no estén en uso fuera del alcance de los niños y de otras personas sin entrenamiento.** Las máquinas son peligrosas en manos de usuarios no capacitados.
- **Efectúele cuidadoso mantenimiento a su máquina. Mantenga las barrenas de corte afiladas y limpias.** Es menos probable que una máquina bien mantenida y con barrenas de corte afiladas se traben, y es más fácil de controlar.
- **Revise que no haya piezas móviles desalineadas o agarrotadas, piezas quebradas, o alguna otra condición que pueda afectar el buen funcionamiento de la máquina. En el caso de estar dañada, antes de usar la máquina, hágala componer.** Numerosos accidentes son causados por máquinas que no han recibido mantenimiento adecuado.
- **Solamente use los accesorios recomendados por el fabricante para su modelo.** Los accesorios que son los adecuados para una máquina pueden ser peligrosos acoplados a otra máquina.
- **Mantenga los mangos limpios y secos, libres de aceite y grasa.** Esto permite un mejor control de la máquina.

Servicio

- **Los trabajos de reparación y mantenimiento de la máquina sólo deben ser efectuados por personal técnico calificado.** El mantenimiento o reparaciones practicados por personal no calificado puede ocasionar lesiones.
- **Cuando se le haga servicio a la máquina, deben usarse únicamente repuestos o piezas de recambio idénticas. Siga las instrucciones en la sección de Mantenimiento de este manual.** Pueden producirse choques eléctricos o lesiones si no se emplean piezas y partes autorizadas o si no se siguen las instrucciones de mantenimiento.

Información específica de seguridad

⚠ ADVERTENCIA

Lea este Manual del Operario detenidamente antes de hacer funcionar la Limpiadora de Desagües K-7500 de RIDGID. Si no se siguen o no se comprenden las instrucciones de este manual, es posible que ocurran choques eléctricos, incendios y/o lesiones personales graves.

Si tiene cualquier pregunta, llame al Departamento de Servicio Técnico de Ridge Tool Company al (800) 519-3456.

Seguridad de la Limpiadora de Desagües

- **Use los guantes provistos con la máquina. Nunca agarre un cable que está girando con un trapo o con un guante de tela que le queda suelto.** Pueden enredarse en el cable y lesionarlo gravemente.
- **No someta los cables a un esfuerzo excesivo.** Cuando la máquina esté en marcha, mantenga una mano sobre el cable para controlarlo. Cuando se está tratando de atravesar una obstrucción, no someta el cable a demasiada tensión. El cable se puede doblar, enroscar o romper y lesionar gravemente al operario.
- **Coloque la máquina a menos de tres pies de la entrada al desagüe.** Cuando no sea posible ubicar la máquina cerca del acceso al desagüe, emplee un tubo guía delantero o sujete debidamente el cable que se encuentra fuera del tambor. Si se sitúa la máquina demasiado lejos, el cable se puede torcer o enroscar y se hará difícil controlarlo.
- **La Limpiadora K-7500 fue diseñada para ser manejada por una persona.** El operario debe controlar tanto el interruptor de pie como el cable.
- **Emplee el interruptor de pie para hacer funcionar la máquina K-7500; mantenga sus pies firmes en tierra y un buen equilibrio. No haga funcionar la máquina en marcha atrás o reversa (REV). El empleo de la marcha atrás puede dañar el cable.** Sólo se usa la reversa brevemente para retraer la barrena fuera de una obstrucción.
- **Mantenga las manos apartadas del tambor que gira y del tubo-guía. No meta las manos dentro del tambor, salvo que la máquina esté desenchufada.** Puede engancharse una mano en las piezas móviles y sufrir lesiones graves.
- **Emplee el soporte o carretilla durante el funcionamiento de la máquina.** La carretilla estabiliza la máquina para que no se vuelque.
- **Tenga cuidado cuando limpie desagües por los cuales se han vaciado compuestos químicos de limpieza. Procure que sus ojos y piel no hagan contacto con el cable.** Ciertos agentes químicos provocan quemaduras de gravedad.
- **No haga funcionar la máquina si el operario o la máquina estarán parados sobre agua.** Esto aumenta la posibilidad de una descarga eléctrica.

- **Use anteojos de seguridad y zapatos con suelas de goma antideslizantes.** Así se evitan lesiones de gravedad.
- **Emplee la K-7500 únicamente para limpiar desagües de entre 4 y 10 pulgadas de diámetro. Siga las instrucciones sobre el uso de la máquina.** Si se somete la limpiadora de desagües a otros usos o se la modifica para efectuar con ella trabajos para los cuales no fue hecha, aumenta el riesgo de que provoque lesiones.

Descripción, especificaciones y equipo estándar

Descripción

La máquina limpiadora de desagües RIDGID K-7500 limpia desagües de 4 a 10 pulgadas de diámetro hasta una distancia de 250 pies. El motor universal de $\frac{4}{10}$ HP hace girar un cable de $\frac{5}{8}$ ó de $\frac{3}{4}$ pulgada a 200 rpm. Cuando el cable topa con una obstrucción, el motor reduce la velocidad (por engranajes) automáticamente para generar más fuerza y aumentar la capacidad de control del operario.

El tambor moldeado de polietileno contiene otro tambor interno, cuya misión es evitar que el cable se voltee o dé la vuelta. El cordón de suministro de la Limpiadora trae incorporado un Interruptor del Circuito de Pérdida a Tierra (GFCI, en inglés). Una base o apoyapiés le da estabilidad a la máquina durante su funcionamiento. Un accionador neumático de pie permite el control ON/OFF (encendido/apagado) del motor.

El tambor propulsa cables de $\frac{5}{8}$ ó $\frac{3}{4}$ pulgada de diámetro provisto de un sistema de acoplamiento rápido en su punta para conectarle o desconectarle barrenas. Una alimentación autopropulsada hace avanzar o retrae el cable por el desagüe, a razón de 0 a 28 pies por minuto.

Especificaciones

Capacidadrecomendada en general para desagües de 4 a 10 pulgs. de diámetro, según el cable que se elija. Consulte la tabla siguiente:

Tipo y diámetro del cable	Recomendada para:	
	Diámetro del desagüe	Alcance del cable
$\frac{5}{8}$ pulg. de alma hueca	3 a 4 pulgs.	250 pies
$\frac{5}{8}$ pulg. de alma interior	3 a 4 pulgs.	250 pies
$\frac{5}{8}$ pulg. de alma maciza	3 a 6 pulgs.	250 pies
$\frac{3}{4}$ pulg. de alma hueca	4 a 6 pulgs.	250 pies
$\frac{3}{4}$ pulg. de alma interior	4 a 10 pulgs.	250 pies

Figura 1

¡NOTA! No se recomienda el empleo de un cable de alma interior de 3/4 pulg. para atravesar trampillas en P, u otros codos difíciles, en desagües de menos de 4 pulgadas de diámetro.

Capacidad

del tamborCable de 3/4 pulg. de diámetro por 125 pies de largo, cable de 5/8 pulg. de diámetro por 150 pies de largo

Motor Tipo:.....universal, corriente alterna, 115V/60Hz, reversible

Potencia y velocidad...⁴/₁₀ hp, 200 rpm

Amperios.....6,0

Peso

(máquina solamente) ...116 libras

Ancho21 pulgadas

Longitud31 pulgadas

Equipo estándar

Para cable de 3/4 pulgada

- Máquina K-7500 con autoalimentadora, caja de herramientas y barrenas estándar, incluye:
 - un par de guantes de trabajo
 - Barrena cortadora de 3 pulg. para sifón en P, T-403
 - Barrena con cuchilla de lanza, T-406
 - Barrena recuperadora T-407
 - Cortadora de cuchilla serrada T-408
 - Barrena cortadora doble, 2 pulgs., T-411
 - Barrena cortadora doble, 3 pulgs., T-413
 - Barrena cortadora doble solamente, 4 pulgs., T-414-B
 - Barrena cortadora doble solamente, 6 pulgs. T-416-B
 - Líder flexible de 3/4 pulg., T-468
 - 4 espaciadores para el ajuste de la autoalimentadora
 - llave hexagonal de 3/16 pulg.
- Máquina K-7500 con AUTOFEED, caja de herramientas, barrenas estándar y cable C-100 de alma interior (3/4 pulg. x 100 pies)
- Máquina K-7500 con AUTOFEED, caja de herramientas, barrenas estándar y cable C-75 de alma interior (3/4 pulg. x 75 pies)
- Máquina K-7500 con AUTOFEED, caja de herramientas, barrenas estándar y cable C-100 HC de alma hueca (3/4 pulg. x 100 pies)
- Máquina K-7500 con alimentación manual y barrenas estándar
- Máquina K-7500 con alimentación manual, caja de herramientas, barrenas estándar y cable C-100 de alma interior (3/4 pulg. x 100 pies)

- Máquina K-7500 con alimentación manual, caja de herramientas, barrenas estándar y cable C-100 HC de alma hueca (3/4 pulg. x 100 pies)

Para cable de 5/8 pulgada

- Máquina K-7500 con AUTOFEED, caja de herramientas y barrenas estándar, incluye:
 - un par de guantes de trabajo
 - Barrena cortadora de 3 pulg. para sifón en P, T-403
 - Barrena con cuchilla de lanza, T-406
 - Barrena recuperadora T-407
 - Cortadora de cuchilla serrada T-408
 - Barrena cortadora doble, 2 pulgs., T-411
 - Barrena cortadora doble, 3 pulgs., T-413
 - Barrena cortadora doble solamente, 4 pulgs., T-414-B
 - Líder flexible de 5/8 pulg., T-458
 - llave hexagonal de 3/16 pulg.
- Máquina K-7500 con AUTOFEED, caja de herramientas, barrenas estándar y cable C-24 de alma interior (5/8 pulg. x 100 pies)

Cables y punteros flexibles

	No. en el catálogo	Modelo No.	Descripción
	92460	C-25	Cable de alma interior de 25 pies (7,6 m)
	92465	C-26	Cable de alma interior de 50 pies (15,2 m)
	92470	C-27	Cable de alma interior de 75 pies (22,9 m)
	43647	C-24	Cable de alma interior de 100 pies (30,5 m)
	32737	C-27HC	Cable de alma hueca de 75 pies (22,9 m)
	58192	C-24HC	Cable de alma hueca de 100 pies (30,5m)
	95762	C-25 IW	Cable IW* de 25 pies (7,6 m)
	95757	C-26 IW	Cable IW* de 50 pies (15,2 m)
	95752	C-27 IW	Cable IW* de 75 pies (22,9 m)
	95747	C-24 IW	Cable IW* de 100 pies (30,5 m)
	92475	C-28	25' I.C. Cable (7,6m)
	92480	C-29	50' I.C. Cable (15,2m)
	41212	C-75	75' I.C. Cable (22,9m)
	41697	C-100	100' I.C. Cable (30,5m)
	47427	C-75HC	Cable de alma hueca de 75 pies (22,9 m)
	47432	C-100HC	Cable de alma hueca de 100 pies (30,5 m)
	92555	T-458	Puntero flexible de 5/8 pulg. x 2 pies
	92560	T-468	Puntero flexible de 3/4 pulg. x 2 pies
	44122	—	Colita de cerdo de 5/8 pulg.
	44117	—	Colita de cerdo de 3/4 pulg.

*Cable IW: intra-embobinado

Barrenas y cuchillas de repuesto – para colocar en cables C-24, C-25, C-26, C-27, C-28, C-29, C-75, C-100, C-24HC, C-27HC, C-75HC y C-100HC**

	No. en el catálogo	Modelo No.	Descripción	Repuesto	
				cuchilla(s)	portaherramienta*
	92485	T-403	Barrena cortadora de 3 pulg. para sifón en P	92835	92900
	92490	T-404	Barrena cortadora de 3,5 pulg. para sifón en P	92840	92900
	92495	T-406	Barrena cortagrasa de cuchilla de lanza	92850	92915
	92500	T-407	Barrena recuperadora	—	—
	92505	T-408	Cortadora de cuchilla serrada	92890	92915
	51762	T-409	Barrena de bulbo de tipo industrial	—	—
	92510	T-411	Barrena cortadora doble, 2 pulgs.	92815	92905
	92515	T-412	Barrena cortadora doble, 2 1/2 pulg.	92820	92905
	92520	T-413	Barrena cortadora doble, 3 pulgs.	92825	92910
	92525	T-414	Barrena cortadora doble, 4 pulgs.	92830	92910
	92530	T-416	Barrena cortadora doble, 6 pulgs.	92855	92910
	92535	T-432	Barrena cortadora de triple cuchilla, 2 pulgs.	92860	92895
	92540	T-433	Barrena cortadora de triple cuchilla, 3 pulgs.	92865	92895
	92545	T-434	Barrena cortadora de triple cuchilla, 4 pulgs.	92870	92895
	92550	T-436	Barrena cortadora de triple cuchilla, 6 pulgs.	92875	92895

** Cable HC: de alma hueca



Figura 2 – Ensamble de la barrena cortadora

Montaje de la máquina

⚠ ADVERTENCIA

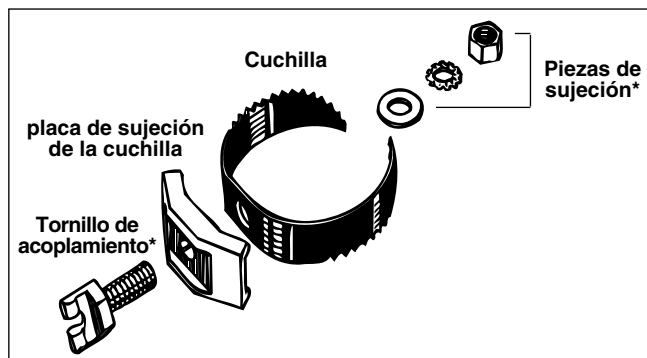

Para prevenir lesiones graves, se requiere montar la máquina correctamente. Deben seguirse los siguientes procedimientos:

Instrucciones para instalar el mango

Alce el trepaescaleras hasta su posición superior tirando del pasador de enclavamiento y levantando el travesaño del trepaescaleras hasta que el pasador se enclave en la posición superior (*Figura 3*). Introduzca el mango a través de los soportes de los rieles de la tabla del motor y a través de los dos agujeros en el soporte trasero (*Figura 4*). Introduzca las dos chavetas de sujeción a través de los dos agujeros situados en la parte inferior de los mangos (*Figura 5*). Regule los mangos a la altura deseada. Apriete las dos perillas de montaje en forma de T en el soporte trasero. Baje el trepaescaleras.



Figura 3 – Cómo levantar el trepaescaleras



Figura 4 – Inserción del mango



Figura 5 – Asegure el mango con las chavetas de sujeción. Apriete las dos (2) perillas en forma de T

Instrucciones para instalar el AUTOFEED

Afloje la perilla situada en el alojamiento del rodamiento superior y meta el AUTOFEED por la colita de cerdo. Asegure el AUTOFEED apretando las perillas de montaje en forma de T.

Instrucciones para instalar el cable

¡CUIDADO! No extraiga las bandas o las grapas de la caja de cartón en que viene embalado el cable. Dentro de la caja el cable se encuentra bajo tensión y, al salirse, dará latigazos que pueden herir a una persona.

Saque el extremo del cable a través del agujero central de la caja de cartón y extraiga la suficiente longitud de cable

Modo de acoplar y desacoplar los cables de 5/8 y 3/4 pulgada Ø de las limpiadoras de desagües de tambor

Mantenga los acopladores limpios y lubricados. El pasador debe hundirse y subir sin atascarse, y quedar completamente extendido para sujetar la conexión.

Estilo nuevo – Pasador

Se requiere un destornillador.

Conexión

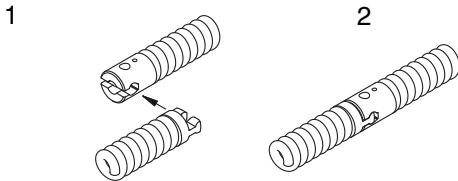

1. Deslice la mitad macho del acoplador por la ranura de la otra mitad hembra, para juntarlas. Si fuera necesario, oprima el pasador.
2. Confirme que la conexión esté firme y que el pasador no haya quedado hundido.

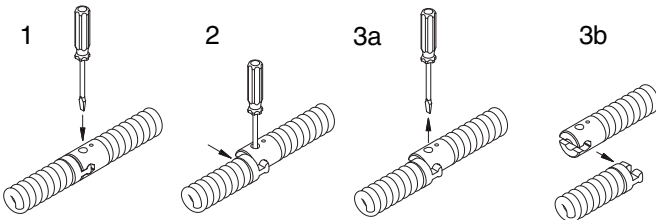

Desconexión

1. Con el destornillador presione la cabeza del pasador hacia abajo, para hundirlo.
2. Separe las dos partes del acoplador hasta que la parte macho tope con el destornillador.
3. Retire el destornillador y separe las dos partes del acoplador por completo..

Estilo antiguo – Pasador giratorio

Se requiere un destornillador.

Conexión

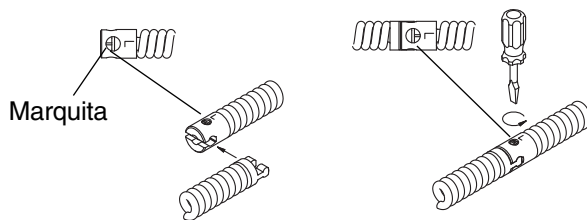

1. Deslice la mitad macho del acoplador por la ranura de la otra mitad hembra, para juntarlas.
2. Con el destornillador, gire la cabeza del pasador hasta que la marquita quede apuntando hacia la "L" estampada en el acoplador. Confirme que la conexión haya quedado firme.

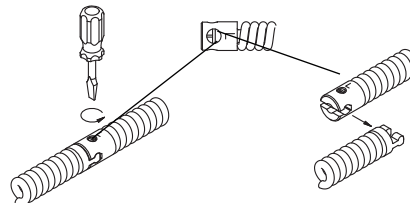

Desconexión

1. Gire la cabeza del pasador hasta que la marquita apunte hacia el lado contrario de la "L" estampada en el acoplador.
2. Separe las dos partes del acoplador.

Figura 6

para lograr conectarlo con la “colita de cerdo” del tambor. Conecte el acoplamiento macho del cable al acoplamiento de colita de cerdo (vea la Figura 6). Confirme que la conexión esté bien trabada. Meta el cable dentro del tambor.

Revisión de la máquina

⚠ ADVERTENCIA



Revise su Limpiadora de Desagües para evitar lesiones corporales graves. Antes de cada uso deben realizarse los siguientes procedimientos de inspección.

1. Asegure que la máquina limpiadora esté desenchufada y el interruptor direccional esté en la posición de OFF.
2. Asegure que el interruptor de pie está presente y acoplado a la Limpiadora (Figura 10). No use la Limpiadora sin su interruptor de pie.
3. Revise la cubierta protectora de la correa para asegurar que evita el contacto entre la correa y el tambor que gira. En caso necesario, acomode la cubierta protectora de la correa y apriete sus pernos. El espacio entre la cubierta de la correa y el tambor no debe ser mayor a 1/2 pulgada.
4. Revise el cordón de suministro, el interruptor GFCI y el enchufe, por si están dañados. Si el enchufe ha sido modificado, le falta su clavija de conexión a tierra, o si el cordón se encuentra dañado, no use la Limpiadora hasta que el cordón haya sido cambiado.
5. Revise que el perno del soporte trasero, que sujeta el conjunto del tambor contra la el bastidor de la máquina, esté bien apretado.

⚠ ADVERTENCIA Un tambor que no se encuentra firmemente sujeto puede causar graves lesiones y daños a la máquina.



Figura 7 – Revise el perno para asegurar que se encuentra apretado

6. Revise la máquina limpiadora de desagües por si alguna de sus partes está quebrada, faltando, desalineada o agarrotada, y si existe cualquiera otra condición que pueda afectar el funcionamiento normal y seguro de la máquina. Si detecta algún daño, no use la Limpiadora de Desagües hasta que haya sido reparada.
7. Lubrique la Limpiadora de Desagües, si es necesario, de acuerdo a las Instrucciones de Mantenimiento.
8. Emplee las barrenas y accesorios diseñados para usarse con su limpiadora y que son los requeridos para cada uso determinado. Los accesorios y barrenas correctos le permitirán realizar su labor en forma exitosa y segura. Los accesorios de otras máquinas pueden resultar peligrosos si se usan con esta limpiadora de desagües.
9. Limpie el aceite, grasa o mugre de todos los mangos y controles de la máquina. Esto reduce el riesgo de que la máquina se resbale de sus manos lesionándolo.
10. Revise los filos de corte de las barrenas que se acoplan a la punta del cable. Si es necesario, hágalas afilar o cámbielas antes de usar la Limpiadora de Desagües. Las barrenas desafiladas o dañadas pueden atascarse y romper el cable.
11. Revise los cables y acoplamientos por si estuvieran desgastados o dañados. Los cables deben cambiarse cuando se vuelvan muy desgastados o corroídos. Un cable está desgastado cuando sus espirales exteriores se han aplanado.

⚠ ADVERTENCIA Los cables desgastados o dañados pueden cortarse y causar graves lesiones.

Preparación de la máquina

⚠ ADVERTENCIA

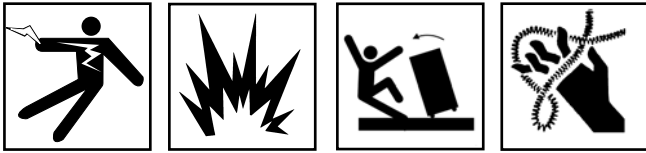

Para evitar lesiones graves, se requiere preparar la máquina y la zona de trabajo debidamente. Para preparar la máquina para su uso deben seguirse los siguientes procedimientos:

1. Verifique que la zona de trabajo:
 - tenga suficiente luz.
 - tenga una salida de corriente con conexión a tierra.
 - tenga un camino despejado hacia la salida del suministro de corriente, sin fuentes de calor o aceite, bordes afilados o piezas movibles que puedan dañar el cordón eléctrico.
 - tenga un lugar seco para el operario y la máquina. No ponga la máquina donde hay agua.
 - no tenga líquidos inflamables, vapores o polvo que puedan provocar un incendio.
2. Sitúe la Limpiadora de Desagües a menos de 3 pies de la entrada al desagüe.

⚠ ADVERTENCIA Si la parte delantera de la máquina se sitúa a más de 3 pies del acceso al desagüe, el cable tendrá más tendencia a doblarse o enroscarse. Emplee un tubo guía delantero o sujete firmemente la parte expuesta del cable.

3. Incline la máquina hacia adelante para permitir que la barra apoyapiés a resorte pase hasta la parte posterior de las llantas de la carretilla o soporte (Figura 8). Asegure que la máquina descance firmemente sobre la barra antes de continuar. Las llantas no deben tocar el suelo.



Figura 8 – Enganche de la barra apoyapiés en posición de trabajo



Figura 9 – Incline la máquina hacia adelante para desenganchar la barra apoyapiés

⚠ ADVERTENCIA Para impedir que se vuelque durante su funcionamiento, la máquina debe quedar firmemente apoyada en la barra apoyapiés.

4. Sitúe el interruptor de pie neumático donde el operario lo pueda alcanzar con facilidad. La máquina fue diseñada para funcionar al mando de un operario (Figura 10).
 5. Asegure que el interruptor de FOR/OFF/REV (adelante/apagado/reversa) esté en la posición de OFF (apagado).
 6. Seleccione e instale la barrena o cortadora adecuada en el extremo del cable, para que quede trabada (vea la Figura 6). Si la conexión no está bien trabada, podría caerse la barrena o la cortadora durante el uso.
- INOTA! No se recomienda el uso de cables de alma interna de 3/4 pulgada para avanzar por trampillas o sifones en forma de P o a través de codos en desagües de menos de 4 pulgadas de diámetro. Para sortear trampillas en desagües de mayor diámetro deben emplearse líderes o punteros flexibles. El cable puede dañarse si no se usan líderes flexibles.
7. Enchufe la Limpiadora de Desagües en el tomacorriente, asegurando que el cordón de suministro se extienda por la zona despejada seleccionada con anterioridad. Si el cordón de suministro eléctrico no alcanza a llegar a la salida de corriente, utilice un cordón de extensión en buenas condiciones.

⚠ ADVERTENCIA Para evitar un choque eléctrico e incendios eléctricos, jamás use un cordón de extensión dañado o que no cumpla con los siguientes requisitos:

- tener un enchufe de tres clavijas similar al que se muestra en la sección Seguridad Eléctrica.
- tener una clasificación “W” ó “W-A” si se lo va a usar a la intemperie.

- tener un grosor de alambre suficiente (16 AWG cuando mide menos de 50 pies, y 14 AWG cuando mide entre 50 y 100 pies de largo). Si el grosor del alambre es inferior al necesario, el cordón puede recalentarse, derretir el aislante del cordón o inflamar objetos cercanos.

⚠ ADVERTENCIA Para reducir el peligro de que se produzca un choque eléctrico, mantenga todas las conexiones secas y levantadas del suelo. No toque el enchufe con las manos mojadas. Pruebe el Interruptor del Circuito de Pérdida a Tierra (GFCI) incorporado al cordón eléctrico para asegurar que funciona correctamente. Cuando se oprime el botón de prueba (test button), la luz del indicador debe apagarse. Reactívelo oprimiendo el botón de prueba. Si la luz del indicador se enciende, la máquina está lista para usarse. Si el GFCI no funciona debidamente, no use la máquina.

Instrucciones para el funcionamiento

⚠ ADVERTENCIA

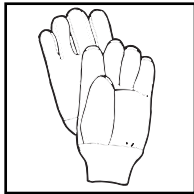

Use los guantes provistos con la máquina. Nunca agarre un cable que se encuentra girando con un trapo o un guante de tela que le queda suelto porque pueden enrollarse en el cable y lesionarlo gravemente.

Siempre use protección para los ojos para evitar que les entren mugre u otros objetos extraños. Use zapatos con suela de goma y antideslizantes.

Tenga mucho cuidado cuando vaya a limpiar desagües por los cuales se han vaciado compuestos químicos de limpieza. Evite el contacto del líquido con la piel y, en especial, con los ojos y su cara porque puede causar quemaduras.

⚠ ADVERTENCIA Siempre adopte la postura correcta para mantener el equilibrio mientras hace funcionar la máquina (Figura 10). Cuando se presente una situación inesperada, esta postura le permitirá controlar la máquina y el cable.

- Asegure que puede retirar rápidamente su pie del interruptor de pie.
- Su mano debe estar sobre el cable para controlar su acción giratoria cuando penetra en un atasco.
- Mantenga sus manos apartadas del tambor que gira y del tubo guía. No meta sus manos dentro del tambor si la máquina está enchufada.



Figura 10 – Postura correcta para trabajar

Funcionamiento con aparato AUTOFEED

1. Afloje la perilla de alimentación para asegurar que el AUTOFEED no esté activado y manualmente saque la suficiente longitud de cable fuera del tambor e introduzca la barrena y el cable en el acceso al desagüe.
2. Mueva el interruptor de FOR/OFF/REV a la posición de FOR (adelante). No pise el interruptor de pie todavía.
3. Para usar el AUTOFEED, gire la perilla de la alimentación hacia abajo hasta que el rodamiento superior haga contacto con el cable. Dele otra vuelta completa, pero no la apriete demasiado.

⚠ ADVERTENCIA

Antes de poner en marcha la máquina, la mano enguantada del operario debe estar sobre el cable.

4. Ejerza suficiente presión hacia abajo sobre el cable para mantenerlo dentro del desagüe mientras oprime el pedal del interruptor de pie para iniciar el giro del cable.
5. Para que avance el cable, mueva la palanca de alimentación en dirección opuesta al tambor que gira (Figura 11). La velocidad con que el cable se alimenta por la alcantarilla (0 a 20 pies por minuto) depende de cuan apartada se encuentre la palanca de alimentación con respecto a su posición neutral (vertical). Mientras más lejos se encuentre de la posición vertical, más rápidamente entrará el cable. Mantenga siempre una mano sobre el cable para sentir su tensión.
6. Continúe introduciendo el cable por el desagüe hasta

que oponga resistencia o encuentre una obstrucción. El operario generalmente se dará cuenta de esto porque al motor “se le hará cuesta arriba” y/o el cable tenderá a irse de costado de las manos del operario.

Si el cable da indicios de que la cortadora en su punta no se encuentra girando, ponga la palanca de alimentación completamente en reversa (mueva la palanca en la misma dirección que gira el tambor) para retraer la barrena cortadora y desengancharla del atasco. Poco a poco vuelva a hacer avanzar el cable para que la barrena cortadora penetre lentamente en la obstrucción. De vez en cuando mueva la palanca del AUTOFEED a la posición neutral para permitir que la cortadora se abra paso por la obstrucción. Repita este procedimiento hasta que se haya limpiado el atasco. Recuerde, las cortadoras o barrenas deben estar girando en todo momento y nunca fuerce el cable.

CONSEJO: Si el cable continúa quedándose atascado en una obstrucción, suspenda el uso de la Autoalimentadora y maneje el cable con la mano.

7. Una vez restablecido el flujo, haga correr agua por el desagüe con el fin de escurrir los desechos y raíces mientras completa el trabajo.

⚠ ADVERTENCIA

No permita que se acumule tensión en el cable. Esto ocurrirá si la barrena de corte se queda enganchada y cesa de girar, aunque el motor y el tambor continúan girando. Puede acumularse tal momento torsor que el cable se tuerce, pudiendo enroscarse en la mano o el brazo. Esto puede suceder rápidamente, sin previo aviso, por lo tanto, proceda lenta y cuidadosamente cuando vaya alimentando el cable por el desagüe. Si la barrena se queda enganchada en un atasco, consulte las Instrucciones para el Funcionamiento en Reversa en la sección “Procedimientos especiales”.

8. Se recomienda efectuar varias pasadas por un desagüe que se encuentra considerablemente obstruido. Comience usando una barrena cortagrasa o cuchilla de 2 pulgs., o una barrena generalmente 2 pulgs. más angosta que el diámetro del desagüe. Una vez restablecido el flujo, coloque progresivamente cortadoras de mayor tamaño para limpiar el desagüe a fondo.



Figura 11 – Funcionamiento de la palanca del AUTOFEED

CONSEJO: Sepa anticipadamente hasta donde quiere llegar con el cable. Si se introduce el cable demasiado lejos adentrándolo en alcantarillas municipales o pozos sépticos, puede dañarlo o tener problemas para retraerlo.

¡NOTA! Si es necesario, puede agregar más cable. Consulte la sección “Procedimientos para usos especiales”.

9. Para retraer el cable del desagüe, mueva la palanca del AUTOFEED en la misma dirección que gira el tambor.

¡CUIDADO! No ponga la máquina en reversa. Se debe mantener la máquina funcionando mientras se retrae el cable para lograr una limpieza exhaustiva.

¡NOTA! Se recomienda verter un chorro continuo de agua para limpiar el cable y la barrena a medida que se retraen del desagüe.

10. Cuando la barrena esté casi por salir del desagüe, suelte el interruptor neumático de pie y deje que la máquina se detenga por su cuenta, completamente.

⚠ ADVERTENCIA Nunca retraiga la barrena desde la entrada al desagüe mientras el cable está girando. La barrena puede dar latigazos y causar graves lesiones.

11. Gire el interruptor de FOR/OFF/REV a la posición de OFF y desenchufe la máquina.

12. Afloje la perilla de alimentación y saque el resto del cable y la barrena fuera del desagüe. A mano, devuelva el cable hacia el interior de la máquina.

13. Desenganche la barra apoyapiés con resorte inclinando la máquina hacia delante. Empuje la barra para que quede delante de las llantas de la carretilla (Figura 9).

Funcionamiento con alimentación manual

1. Saque la suficiente longitud de cable fuera del tambor para formar una lazada y empujar la barrena y el cable hacia dentro del desagüe. Empuje el cable hacia abajo con ambas manos.

¡NOTA! No fuerce el cable. Permítale avanzar por sí solo.

2. Mueva el interruptor de FOR/OFF/REV a la posición de FOR (adelante).

⚠ ADVERTENCIA

Antes de echar a andar la máquina, la mano enguantada del operario debe estar sobre el cable.

3. Ejercer la suficiente presión hacia abajo sobre el cable, para que no se salga del desagüe, mientras carga su pie sobre el interruptor de pie, el que comenzará a hacer girar el cable.
4. Extraiga cable fuera del tambor y deje que el cable avance por sí solo por el desagüe. Mantenga siempre la mano sobre el cable para sentir su tensión.
5. Continúe introduciendo el cable en el desagüe hasta que encuentre resistencia o una obstrucción. Esto se hará evidente para el operario porque oír que el motor se esfuerza y/o el cable tenderá a irse de costado de sus manos.

Si el cable da indicios de que la barrena cortadora ha dejado de girar, dele un fuerte tirón para liberar a la cortadora y aliviarlo. Lentamente vuelva a meter el cable en la obstrucción. Repita el procedimiento hasta que se haya despejado la obstrucción. Recuerde, asegure que la cortadora esté girando constantemente y nunca fuerce el cable.

6. Una vez restablecido el flujo, haga correr agua por el desagüe para vaciar la mugre y las raíces mientras completa su faena.

⚠ ADVERTENCIA

No permita que se concentre tensión en el cable. Esto ocurrirá si la barrena de corte se queda enganchada y cesa de girar, aunque el motor y el tambor continúan girando. Se acumula momento torsor hasta que el cable de repente se retuerce pudiendo enroscarse en la mano o el brazo. Esto puede suceder rápidamente sin previo aviso, por lo tanto, proceda lenta y cuidadosamente al hacer avanzar el cable por el desagüe. Si la barrena se queda enganchada en un atasco, consulte las Instrucciones para el Funcionamiento en Reversa en la sección "Procedimientos especiales".

7. Se recomienda efectuar varias pasadas por un desagüe que se encuentra considerablemente obstruido. Comience usando una barrena cortagrasa o cuchilla de 2 pulgs., o una barrena generalmente 2 pulgs. más angosta que el diámetro del desagüe. Una vez restablecido el flujo, coloque progresivamente cortadoras de mayor tamaño para limpiar el desagüe a fondo.

CONSEJO: Sepa anticipadamente hasta donde quiere llegar con el cable. Si se introduce el cable demasiado lejos adentrándolo en alcantarillas municipales o pozos sépticos, puede dañarlo o tener problemas para retraerlo.

¡NOTA! Si es necesario, puede agregar más cable. Consulte la sección "Procedimientos para usos especiales".

CUIDADO No ponga la máquina en reversa. Para lograr una limpieza a fondo, la máquina debe seguir funcionando mientras se retrae el cable.

¡NOTA! Se recomienda verter un chorro continuo de agua para limpiar el cable y la barrena a medida que se extraen del desagüe.

8. Cuando la barrena venga de regreso y se encuentre casi a la entrada del desagüe, suelte el interruptor de pie y permita que la máquina se detenga por completo.

⚠ ADVERTENCIA Nunca retire la barrena desde la entrada al desagüe mientras el cable gira. La barrena puede dar sacudidas y causar graves lesiones.

9. Gire el interruptor de FOR/OFF/REV a la posición de OFF y desenchufe la máquina.
10. Retraiga el resto del cable y la barrena del interior del desagüe y devuélvalo a la máquina manualmente.
11. Desenganche la barra del apoyapiés inclinando la máquina hacia delante. Así la barra pasa hacia delante de las ruedas.

Procedimientos especiales

Exceso de cable en la alcantarilla principal o el pozo séptico

Es muy importante conocer la distancia aproximada que existe desde la entrada o acceso al desagüe hasta la alcantarilla pública principal o el pozo séptico. Si el cable se introduce demasiado lejos dentro de la red de alcantarillado o del pozo séptico, puede anudarse y no haber de regreso por la tubería de menor diámetro.

Funcionamiento en reversa

El funcionamiento de la máquina en marcha atrás o reversa dañará al cable prematuramente. Use la reversa sólo para liberar una barrena trabada en una obstrucción. Si esto ocurre, inmediatamente suelte el interruptor de pie y permita que la máquina se detenga completamente. Ponga el interruptor de FOR/OFF/REV (adelante/apagado/reversa) en la posición de REV (reversa). Afloje la perilla de la alimentación. Agarre el cable con las manos enguantadas y tire de él mientras le da unos toques con el pie al interruptor de pie. Cuando la barrena se haya zafado y el tambor haya dejado de girar, ponga el interruptor de FOR/OFF/REV en la posición de FOR (adelante) y continúe haciéndola funcionar normalmente.

⚠ ADVERTENCIA Nunca haga funcionar esta máquina en REV (REVERSA) por algún otro motivo. El funcionamiento de la máquina en REV (reversa) puede dañar el cable y causar lesiones de gravedad.

Cómo subir la máquina a un vehículo

El trepaescaleras puede alzarse de su posición inferior (para subir y bajar escaleras con la máquina) a la posición superior (para subir la máquina a la plataforma de una camioneta). Para alzar el trepaescaleras a la posición superior, levante el trepaescaleras tirando del pasador de enclavamiento y levantando el travesaño del trepaescaleras hasta que el pasador se enclave en la posición superior. Recline la máquina y asiente el trepaescaleras en la plataforma de la camioneta. Levante la parte delantera de la máquina y empújela hacia dentro del vehículo (Figura 12).

⚠ ADVERTENCIA Use la técnica debida para levantar objetos. ¡Levante con sus piernas, nunca con su espalda!

¡NOTA! Cuide de no dañar el cordón eléctrico o la manguera del interruptor neumático de pie.



Figura 12 – Técnica para subir la máquina a una camioneta

Cómo desaguar el tambor

Puede vaciar el agua del tambor extrayendo el tapón de tornillo ubicado en la parte posterior del tambor (Figura 13) y recostando la máquina de espaldas. Asegure de reponer el tapón antes de transportar la máquina.



Figura 13 – Tapón de tornillo en agujero para desaguar el tambor

Procedimiento para regular el AUTOFEED

1. El AUTOFEED de la K-7500 viene regulada de fábrica para funcionar con el tamaño de cable que usted seleccionó al adquirir la máquina ($\frac{5}{8}$ o $\frac{3}{4}$ pulgada). Si el operario desea emplear un cable de otra dimensión, siga los pasos 2 al 9 siguientes para ajustar el AUTOFEED.
 2. Asegure que el interruptor de FOR/OFF/REV (adelante/apagado/reversa) está en la posición de OFF (apagado) y la máquina, desenchufada.
 3. Extraiga la barrena que se encuentre en la punta del cable. Afloje la perilla ubicada en el alojamiento del rodamiento superior hasta que el cable pueda entrar y salir con facilidad del tambor.
 4. Afloje las dos perillas de montaje en forma de T hasta que el AUTOFEED pueda retirarse de la máquina.
- ¡NOTA! No es necesario extraer las perillas de montaje completamente fuera de sus bases (Figura 14).
5. Mueva el mango el AUTOFEED a la posición vertical. Extraiga el perno superior del alojamiento de uno de los rodamientos inferiores (Figura 15).

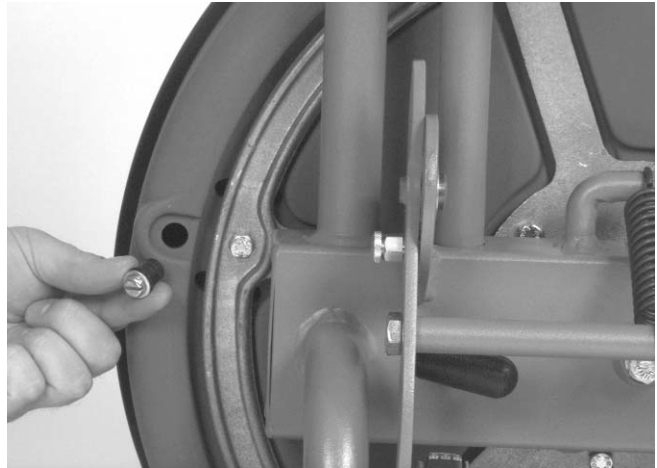

Figura 14 – Extracción del AUTOFEED



Figura 15 – Pernos que se extraen o aflojan

Afloje el perno inferior ligeramente. Gire el soporte del rodamiento hacia abajo hasta que el pasador del accionamiento se libere de la placa del accionamiento (Figura 16).

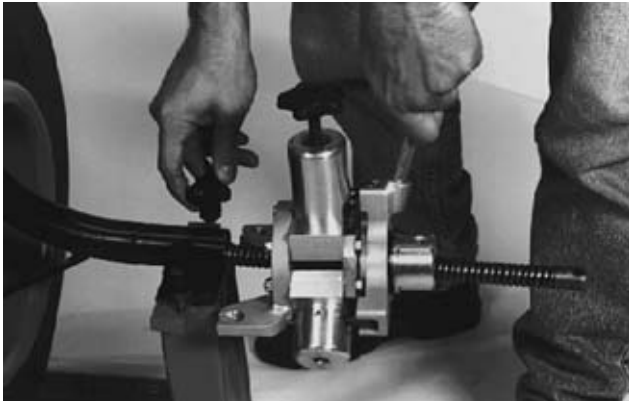
¡NOTA! El alojamiento girará con mayor facilidad si los pernos en la parte superior del soporte del rodamiento son aflojados levemente.

6. Desatornille el pasador del accionamiento y en seguida extraiga el soporte del rodamiento fuera del alojamiento.
- 7A. Si se está cambiando de un cable de $\frac{3}{4}$ pulgada a uno de $\frac{5}{8}$ pulgada, introduzca dos arandelas espaciadoras dentro de la parte inferior del alojamiento (Figura 17).
- 7B. Si se está cambiando de un cable de $\frac{5}{8}$ pulgada a uno de $\frac{3}{4}$ pulgada, extraiga las dos arandelas espaciadoras que se encuentran en la parte inferior del alojamiento.

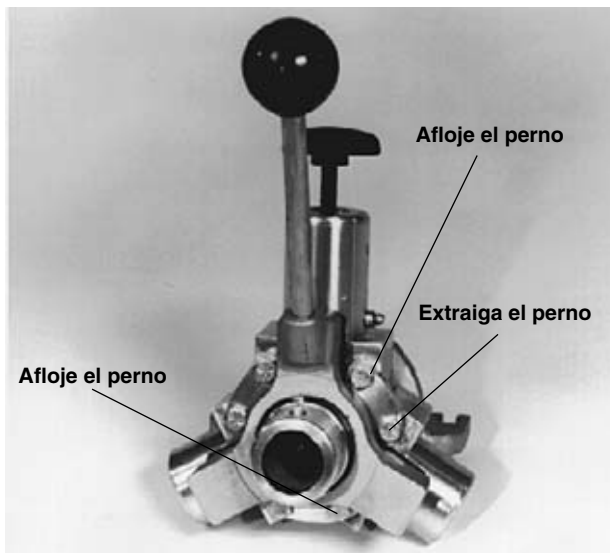

Figura 16 – Gire el soporte del rodamiento hacia abajo



Figura 17 – Introduzca dos arandelas espaciadoras cuando emplee cable de $\frac{5}{8}$ pulg.

8. Introduzca el soporte del rodamiento en el alojamiento y vuelva a colocar el pasador del accionamiento. Devuelva el alojamiento a su lugar y asegure que el pasador del accionamiento se enganche en la ranura situada en la placa del accionamiento. Introduzca y apriete los pernos.
9. Repita los pasos 5 al 8 para ensamblar el otro soporte del rodamiento y el alojamiento.
10. Engrase los alojamientos de todos los rodamientos a través de los orificios correspondientes.

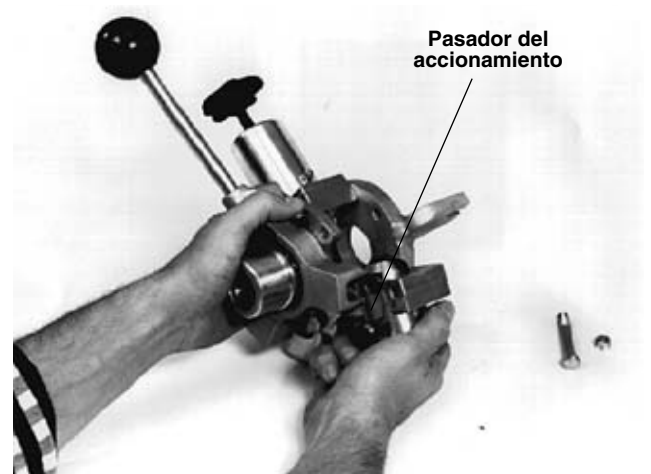
¡NOTA! Al trabajar con cable de $\frac{5}{8}$ pulgada, es mejor usar una colita de cerdo de $\frac{5}{8}$ pulgada para así evitar la falla prematura de los rodamientos de la autoalimentadora. Para cambiar una colita de cerdo, consulte la sección Extracción e instalación de la colita de cerdo.

Funcionamiento de la máquina en posición reclinada

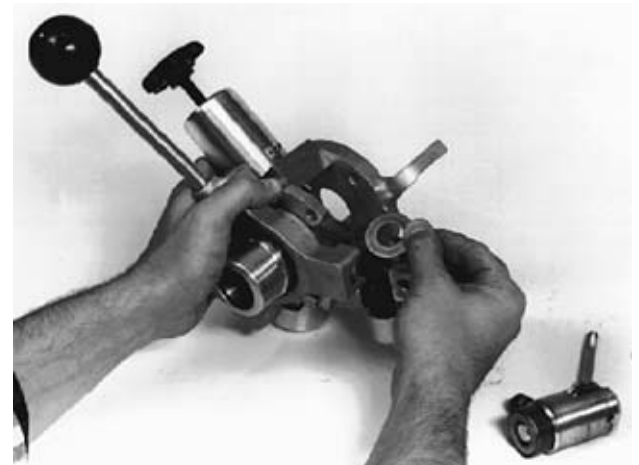
Puede hacerse funcionar la K-7500 en posición reclinada para acceder a desagües que se encuentran elevados del suelo o por sobre su cabeza. La K-7500 puede funcionar inclinada en dos posiciones: la posición más baja se logra al colocar la máquina apoyada en sus mangos. La Limpiadora funciona menos inclinada cuando se apoya en su trepaescaleras, colocada en posición vertical.

⚠ ADVERTENCIA Si el acceso al desagüe se encuentra distante más de tres pies de la parte delantera de la máquina, el cable tendrá más tendencia a doblarse o enroscarse. Emplee un tubo guía delantero o sujete el cable expuesto firmemente.

Extracción e instalación del tambor

⚠ ADVERTENCIA
Asegure que el interruptor de FOR/OFF/REV esté en la posición de OFF (apagado) y que la máquina esté desenchufada de la fuente de suministro.

Extracción

1. Asegure que el interruptor de FOR/OFF/REV está en OFF (apagado) y la máquina, desenchufada.
2. Coloque la barra apoyapiés en su posición de funcionamiento para que la máquina no se mueva.
3. Afloje la perilla superior del AUTOFEED para asegurar que el rodamiento superior no está haciendo contacto con el cable. Extraiga la barrena cortadora.
4. Afloje las dos perillas de montaje en forma de T ubicadas en el AUTOFEED por el lado del tambor. No es necesario extraer las perillas, sólo aflójelas lo suficiente para permitir que el AUTOFEED se salga del soporte delantero. Asimismo, desmonte la autoalimentadora del cable.
5. Empuje la manija de la mesa del motor hacia abajo para aflojar la tensión de la correa y extraiga la correa fuera del tambor (Figura 18).
6. En la parte trasera de la máquina, extraiga el perno del soporte trasero situado en el centro del soporte (es el que sujeta el conjunto del tambor contra el bastidor de la máquina) (Figura 19).



Figura 18 – Afloje la tensión de la correa



Figura 19 – Extracción del perno en el soporte trasero

7. Ahora se puede extraer el tambor: agárrelo por los boquetes en su parte delantera y levántelo del cubo para el montaje.

¡NOTA! Si el tambor no se desprende del cubo de montaje, incline la máquina hacia delante para que el tambor se deslice hacia fuera.

Instalación

1. Ponga la barra apoyapiés en la posición que impide que la máquina se mueva.

2. Agarre el tambor por los boquetes en su parte delantera y móntelo sobre el cubo ubicado en el centro de la parte delantera del bastidor.

▲ ADVERTENCIA Levante como es debido: ¡con sus piernas, no con su espalda!

Otro método para montar el conjunto del tambor en el bastidor consiste en tomarlo del agujero fundido, cercano al cubo de montaje. Coloque la máquina de espaldas. Levante el tambor por sus boquetes y méntalo en el cubo. Ponga la máquina de pie cuidadosamente y siga el paso 3 que sigue (*Figura 20*).

3. Siga los pasos 4 a 6 de la sección Extracción a la inversa. Asegure que el perno del soporte trasero esté totalmente apretado antes de poner la máquina en funcionamiento.

Instalación de cable adicional

Se recomienda que el operario lleve un segundo tambor de cable (sin manguera guía y tambor interno) para efectuar recorridos de más de 100 pies. En estos casos, puede extraerse del tambor original el tubo guía y el tambor interno para ser instalados en el tambor adicional.

1. Ponga la barra apoyapiés en la posición que impide que la máquina se mueva.



Figura 20 – Cómo se levanta el tambor para montarlo en el bastidor

2. Desconecte el cable primario de la zona de la colita de cerdo. Asegure el cable primario para que no se vaya por el desagüe.
3. Extraiga el conjunto del AUTOFEED como se describe en los pasos 3 y 4 de la sección “Extracción del tambor”.
4. Extraiga el tornillo de sujeción que se encuentra en la perilla del eje central. Desatornille la perilla y extraiga la alineación del eje (*Figura 21*).



Figura 21 – Extracción de la perilla del eje central

5. Extraiga el conjunto de el tubo guía fuera del eje y fuera del cable (*Figura 22*).
6. Extraiga el tambor interior.
7. Empuje la manija de la mesa del motor hacia abajo para aflojar la tensión de la correa y extraiga la correa fuera del tambor.
8. En la parte trasera de la máquina, extraiga el perno del soporte trasero.
9. Extraiga el tambor fuera del cubo para el montaje.
10. Monte el tambor adicional con su cable sobre el cubo de montaje.



Figura 22 – Extracción del tubo guía

11. Invierta los pasos 3 al 8. Asegure de pasar el cable a través del tambor interior antes de completar el Paso 6. Antes de poner en marcha la máquina, asegure que el perno del soporte trasero y el tornillo de sujeción en la perilla situada sobre el eje central (parte delantera de la máquina) hayan sido apretados firmemente.
12. Acople el cable del tambor adicional al que ya está en el desagüe.

Extracción e instalación de la “colita de cerdo”

1. Fije la barra apoyapiés.
2. Extraiga todo el cable del tambor, excepto la “colita de cerdo”.

3. Extraiga el conjunto del AUTOFEED, el tubo guía, el tambor interior y el tambor principal, tal como se describe en los Pasos 3 al 9 en la sección Instalación de cable adicional.
4. Extraiga el perno que sujeta la colita de cerdo. Se encuentra en la parte trasera del tambor (Figura 23).



Figura 23 – Extracción del perno de sujeción de la colita de cerdo

5. Extraiga la colita de cerdo del tambor e introduzca la nueva colita al tambor.
6. Alinee el agujero en la pieza de sujeción de la colita con el agujero en la parte trasera del tambor. Introduzca el perno, las arandelas y la tuerca y apriételes debidamente. Empuje el resto de la colita de cerdo hacia dentro del tambor (Figura 24).



Figura 24 – Sujeción de la colita de cerdo dentro del tambor

7. Coloque el tambor sobre el cubo de montaje e introduzca el perno del soporte trasero.
8. Agarre el extremo de la colita de cerdo e invierta los Pasos 3 al 7 en la sección Instalación del tambor. Apriete todas las piezas de sujeción, en particular el tornillo de sujeción en la perilla ubicada en el eje central.

Selección de la barrena adecuada

Como regla general es recomendable efectuar la primera carrera por el desagüe ya sea con una barrena cortagrasa o una cortadora de cuchilla 2 pulgadas más pequeña que el diámetro de la cañería. En los recorridos siguientes, se pueden usar barrenas de mayor tamaño. No obstante, las barrenas deberán ser por lo menos una pulgada más angostas que el diámetro de la cañería.

El tipo de barrena que se emplee depende de la naturaleza del trabajo de limpieza y queda a criterio del operario.

Deberán emplearse punteros o líderes flexibles para atravesar recodos y sifones o trampillas en la tubería.

Accesorios

⚠ ADVERTENCIA Sólo los siguientes productos RIDGID han sido fabricados para funcionar con la Limpiadora de Desagües K-7500. Otros accesorios aptos para usarse con otras máquinas pueden resultar peligrosos si se montan a la K-7500. Para evitar lesiones corporales graves, emplee únicamente los accesorios listados a continuación.

No. en el catálogo	Description
60042	Tambor con colita de cerdo de 3/4 pulgada
61107	Tambor con colita de cerdo de 5/8 pulgada
60047	Tambor solamente
60032	Conjunto AUTOFEED
31487	Empalmador para reparaciones, de 5/8 pulg.
92805	Acoplamiento macho de 5/8 pulg.
92810	Acoplamiento hembra de 5/8 pulg.
31492	Empalmador para reparaciones, de 3/4 pulg.
92880	Acoplamiento macho de 3/4 pulg.
92885	Acoplamiento hembra de 3/4 pulg.
41937	Un par de guantes de trabajo
59360	Caja de herramientas
49032	Conjunto de la manguera guía delantera
59982	Inhibidor de la oxidación del cable, un cuarto de galón
59987	Inhibidor de la oxidación del cable, un galón

Instrucciones para el mantenimiento

⚠ ADVERTENCIA

Asegure que la máquina esté desenchufada de la fuente de suministro antes de hacerle cualquier mantenimiento o ajuste.

Conjunto AUTOFEED

Se recomienda la limpieza y lubricación adecuadas de la unidad de alimentación propulsada para asegurarle una larga vida útil, libre de averías. Después de cada uso, lávela con agua (con manguera) y lubrique sus rodamientos.

Lubricación

Engrase todas las piezas expuestas, movibles y giratorias, según sea necesario.

Cables

Vacíe el tambor después de cada uso. Enjuáguelo periódicamente, extráigale el sedimento pegado que puede corroer el cable.

Los cables deben lavarse a fondo con agua para prevenir los efectos dañinos de compuestos químicos usados en la limpieza de desagües. Periódicamente lubrique los cables y acoplamientos con Inhibidor de la oxidación de cables RIDGID.

Cuando no estén en uso, almacene los cables dentro, bajo techo, para evitar su deterioro.

Los cables deben cambiarse cuando se vuelvan severamente corroídos o desgastados. Un cable está desgastado cuando sus espirales exteriores se han aplanado.

Almacenaje de la máquina

⚠ ADVERTENCIA Los equipos propulsados a motor deben guardarse dentro o bien tapados en tiempo de lluvia. Almacene la limpiadora de desagües bajo llave donde no la puedan alcanzar los niños y personas inexpertas. En manos de personas sin entrenamiento, esta máquina puede causar graves lesiones.

Servicio y reparaciones

⚠ ADVERTENCIA



Cualquier servicio o reparación de esta Limpiadora de Desagües debe ser efectuado únicamente por un técnico autorizado de RIDGID. La limpiadora debe llevarse a un Servicentro Autorizado Independiente RIDGID o devuelta a la fábrica. Sólo deben usarse piezas de recambio idénticas cuando se le hace mantenimiento a esta máquina. Si no se siguen estas instrucciones, pueden producirse choques eléctricos u otras lesiones graves.

Si necesita información sobre su Servicentro Autorizado Independiente de RIDGID más cercano o si tiene preguntas sobre el servicio o reparación:

- Comuníquese con el distribuidor RIDGID en su localidad.
- Visite www.RIDGID.com o www.RIDGID.eu para averiguar dónde se encuentran los centros autorizados de RIDGID más cercanos.
- Comuníquese con el Departamento de Servicio Técnico de Ridge Tool en rttechservices@emerson.com, o llame por teléfono desde EE. UU. o Canadá al (800) 519-3456.

Tabla 1 Detección de averías

PROBLEMA	POSIBLES CAUSAS	SOLUCION
Cable se tuerce o se rompe.	Se está forzando el cable. ----- Cable en uso es incorrecto para el diámetro del desagüe. ----- El motor está puesto en reversa. ----- El cable ha sido expuesto a ácidos. ----- El cable se ha desgastado.	¡No fuerce el cable! Deje que la barrena o cortadora haga el trabajo. ----- Use cable de 5/8 pulg. en desagües de 3 a 6 pulgs. de diámetro y, cable de 3/4 pulg. en desagües de 4 a 10 pulgs. Emplee un puntero o líder para atravesar sifones o trampillas. ----- Use REVERSA únicamente cuando el cable se engancha dentro del desagüe. ----- Limpie y aceite los cables rutinariamente. ----- Si el cable está desgastado, cámbielo.
El tambor se detiene cuando el interruptor de pie se encuentra oprimido. Vuelve a ponerse en marcha cuando de nuevo se oprime el interruptor de pie.	Hay un agujero en el interruptor de pie o su manguera de conexión. ----- Hay un agujero en el interruptor del diafragma.	Recambie el componente dañado. ----- Si no se encuentra una falla en el interruptor de pie o en la manguera, cambie el interruptor del diafragma.
El tambor gira en un sentido pero no en el otro.	Interruptor de reversa defectuoso.	Cambie el interruptor.
El Interruptor del Circuito de Pérdida a Tierra (GFCI) se desconecta cuando se enchufa la máquina o cuando se oprime el interruptor de pie.	Cordón de suministro dañado. ----- Cortocircuito en el motor. ----- Interruptor del Circuito de Pérdida a Tierra (GFCI) defectuoso.	Cambie el cordón de suministro. ----- Lleve el motor a un servicentro autorizado. ----- Cambie el cordón que lleva incluido el Interruptor del Circuito de Pérdida a Tierra.
El AUTOFEED no funciona correctamente.	No se ha limpiado el AUTOFEED rutinariamente y se llena de mugre. ----- El AUTOFEED no está bien engrasado.	Desmonte el AUTOFEED y límpielo cada mes.. ----- Semanalmente engrase por los fittings.
Máquina se tambalea o se mueve mientras limpia un desagüe.	Barra apoyapiés no está enganchada.	Enganche la barra apoyapiés. ----- Ponga la máquina sobre una superficie nivelada.

Diagrama de cableado

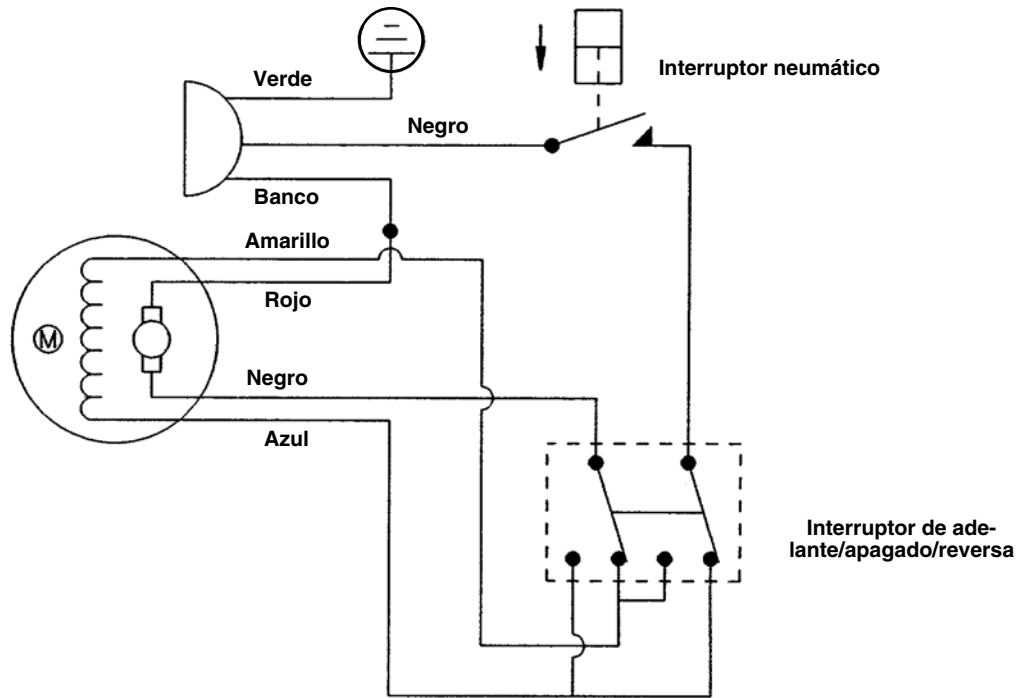

What is covered

RIDGID® tools are warranted to be free of defects in workmanship and material.

How long coverage lasts

This warranty lasts for the lifetime of the RIDGID® tool. Warranty coverage ends when the product becomes unusable for reasons other than defects in workmanship or material.

How you can get service

To obtain the benefit of this warranty, deliver via prepaid transportation the complete product to RIDGE TOOL COMPANY, Elyria, Ohio, or any authorized RIDGID® INDEPENDENT SERVICE CENTER. Pipe wrenches and other hand tools should be returned to the place of purchase.

What we will do to correct problems

Warranted products will be repaired or replaced, at RIDGE TOOL'S option, and returned at no charge; or, if after three attempts to repair or replace during the warranty period the product is still defective, you can elect to receive a full refund of your purchase price.

What is not covered

Failures due to misuse, abuse or normal wear and tear are not covered by this warranty. RIDGE TOOL shall not be responsible for any incidental or consequential damages.

How local law relates to the warranty

Some states do not allow the exclusion or limitation of incidental or consequential damages, so the above limitation or exclusion may not apply to you. This warranty gives you specific rights, and you may also have other rights, which vary, from state to state, province to province, or country to country.

No other express warranty applies

This FULL LIFETIME WARRANTY is the sole and exclusive warranty for RIDGID® products. No employee, agent, dealer, or other person is authorized to alter this warranty or make any other warranty on behalf of the RIDGE TOOL COMPANY.



Parts are available online at RIDGIDParts.com

**Ridge Tool Company**

400 Clark Street
Elyria, Ohio 44035-6001
U.S.A.

Ce qui est couvert

Les outils RIDGID® sont garantis contre tous vices de matériaux et de main d'oeuvre.

Durée de couverture

Cette garantie est applicable durant la vie entière de l'outil RIDGID®. La couverture cesse dès lors que le produit devient inutilisable pour raisons autres que des vices de matériaux ou de main d'oeuvre.

Pour invoquer la garantie

Pour toutes réparations au titre de la garantie, il convient d'expédier le produit complet en port payé à la RIDGE TOOL COMPANY, Elyria, Ohio, ou bien le remettre à un réparateur RIDGID® agréé. Les clés à pipe et autres outils à main doivent être ramenés au lieu d'achat.

Ce que nous ferons pour résoudre le problème

Les produits sous garantie seront à la discrétion de RIDGE TOOL, soit réparés ou remplacés, puis expédiés gratuitement ; ou si, après trois tentatives de réparation ou de remplacement durant la période de validité de la garantie le produit s'avère toujours défectueux, vous aurez l'option de demander le remboursement intégral de son prix d'achat.

Ce qui n'est pas couvert

Les défaillances dues au mauvais emploi, à l'abus ou à l'usure normale ne sont pas couvertes par cette garantie. RIDGE TOOL ne sera tenue responsable d'aucuns dommages directs ou indirects.

L'influence de la législation locale sur la garantie

Puisque certaines législations locales interdisent l'exclusion des dommages directs ou indirects, il se peut que la limitation ou exclusion ci-dessus ne vous soit pas applicable. Cette garantie vous donne des droits spécifiques qui peuvent être éventuellement complétés par d'autres droits prévus par votre législation locale.

Il n'existe aucune autre garantie expresse

Cette GARANTIE PERPETUELLE INTEGRALE est la seule et unique garantie couvrant les produits RIDGID®. Aucun employé, agent, distributeur ou tiers n'est autorisé à modifier cette garantie ou à offrir une garantie supplémentaire au nom de la RIDGE TOOL COMPANY.

Qué cubre

Las herramientas RIDGID® están garantizadas contra defectos de la mano de obra y de los materiales empleados en su fabricación.

Duración de la cobertura

Esta garantía cubre a la herramienta RIDGID® durante toda su vida útil. La cobertura de la garantía caduca cuando el producto se torna inservible por razones distintas a las de defectos en la mano de obra o en los materiales.

Cómo obtener servicio

Para obtener los beneficios de esta garantía, envíe mediante porte pagado, la totalidad del producto a RIDGE TOOL COMPANY, en Elyria, Ohio, o a cualquier Servicentro Independiente RIDGID. Las llaves para tubos y demás herramientas de mano deben devolverse a la tienda donde se adquirieron.

Lo que hacemos para corregir el problema

El producto bajo garantía será reparado o reemplazado por otro, a discreción de RIDGE TOOL, y devuelto sin costo; o, si aún resulta defectuoso después de haber sido reparado o sustituido tres veces durante el período de su garantía, Ud. puede optar por recibir un reembolso por el valor total de su compra.

Lo que no está cubierto

Esta garantía no cubre fallas debido al mal uso, abuso o desgaste normal. RIDGE TOOL no se hace responsable de daño incidental o consiguiente alguno.

Relación entre la garantía y las leyes locales

Algunos estados de los EE.UU. no permiten la exclusión o restricción referente a daños incidentales o consiguientes. Por lo tanto, puede que la limitación o restricción mencionada anteriormente no rija para Ud. Esta garantía le otorga derechos específicos, y puede que, además, Ud tenga otros derechos, los cuales varían de estado a estado, provincia a provincia o país a país.

No rige ninguna otra garantía expresa

Esta GARANTIA VITALICIA es la única y exclusiva garantía para los productos RIDGID. Ningún empleado, agente, distribuidor u otra persona está autorizado para modificar esta garantía u ofrecer cualquier otra garantía en nombre de RIDGE TOOL COMPANY.

We
Build
Reputations™

RIDGID

EMERSON
Commercial & Residential Solutions

EMERSON. CONSIDER IT SOLVED.™