

Installation Addendum
Addendum pour l'installation
Suplemento de instalación

Handle and Valve Installation
Installation de la poignée et de la valve
Instalación de la manija y la válvula

**INSTALLATION ADDENDUM - INSTALL THE
HANDLES AND VALVES USING THIS ADDENDUM.**

**ADDENDA POUR L'INSTALLATION -INSTALLER
LES POIGNÉES ET LES VALVES EN UTILISANT
CET ADDENDA.**

**SUPLEMENTO DE INSTALACIÓN - INSTALE
LAS MANIJAS Y LAS VÁLVULAS UTILIZANDO
ESTE SUPLEMENTO.**

USA/Canada: 1-800-4KOHLER

México: 001-800-456-4537

kohler.com

THE BOLD LOOK
OF **KOHLER**®

1146603-2-A

©2010 Kohler Co.

Important Information

IMPORTANT! Install the faucet following the installation instructions. Install the handle and valve following these instructions.

NOTE: Use the service parts information supplied with this document when servicing the handle and valve.

- The handle shown in this guide may differ from your actual product. The installation steps still apply.
- Kohler Co. reserves the right to make revisions in the design of faucets without notice, as specified in the Price Book.

Informations importantes

IMPORTANT! Installer le robinet en suivant les instructions d'installation. Installer la poignée et la valve en suivant ces instructions.

REMARQUE: Utiliser les informations sur les pièces d'entretien fournies avec ce document lors de l'entretien de la poignée et de la valve.

- La poignée illustrée dans ce guide peut différer du produit réel. Les étapes d'installation s'appliquent tout de même.
- Kohler Co. se réserve le droit d'apporter toutes modifications au design des robinets et ceci sans préavis, comme spécifié dans le catalogue des prix.

Información importante

¡IMPORTANTE! Instale la grifería siguiendo las instrucciones de instalación. Instale la manija y la válvula siguiendo estas instrucciones.

NOTA: Utilice la información de piezas de repuesto provistas con este documento al dar servicio a la manija y la válvula.

- La manija ilustrada en esta guía puede ser diferente del producto que haya adquirido. Los pasos de instalación aun aplican.
- Kohler Co. se reserva el derecho de modificar el diseño de la grifería sin previo aviso, tal como se especifica en la lista de precios.

Installation/Installation/Instalación

Important: Install the faucet following the installation instructions. Install the handle and valve following these instructions.

Important: Installer le robinet en suivant les instructions d'installation. Installer la poignée et la valve en suivant ces instructions.

Importante: Instale la grifería siguiendo las instrucciones de instalación. Instale la manija y la válvula siguiendo estas instrucciones.

- 1** Follow these steps to install the valves and handles.

Suivre ces étapes pour installer les valves et les poignées.

Siga estos pasos para instalar las válvulas y las manijas.

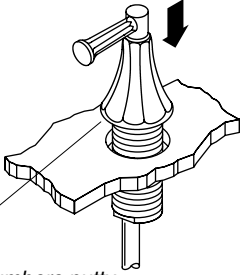

Apply plumbers putty.
Appliquer du mastic de plomberie.
Aplique masilla de plomería.

- 2** Partially thread screws into the ring.

Visser partiellement les vis sur l'anneau.

Enrosque parcialmente los tornillos en el anillo.

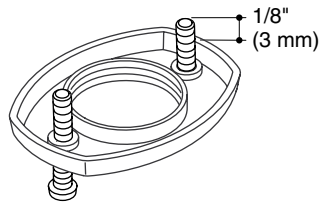

- 3** Install the metal washer and thread a ring onto each valve.

Installer la rondelle métallique et enfiler l'anneau sur chaque valve.

Instale la arandela de metal y enrosque el anillo en cada válvula.

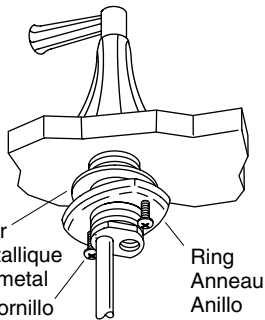

Metal Washer
Rondelle métallique
Arandela de metal
Screw/Vis/Tornillo

Ring
Anneau
Anillo

- 4** Align as shown.

Aligné comme illustré.

Alinee como se muestra.

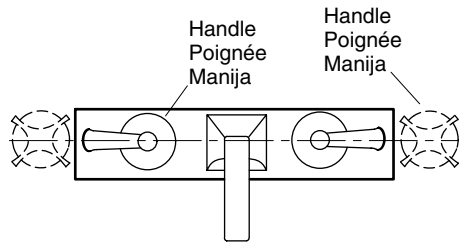

Handle
Poignée
Manija

Handle
Poignée
Manija

Installation/Installation/Instalación

- 5** Tighten the screws.
Serrer les vis.
Apriete los tornillos.

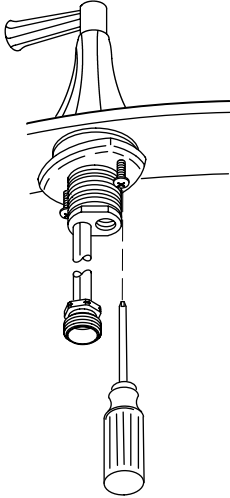

- 6** Note: Bidet faucet connections differ from those shown.

Remarque: Les connexions du robinet du bidet sont différentes de celles qui sont illustrées.

Nota: Las conexiones de la grifería del bidet son diferentes de las que se muestran.

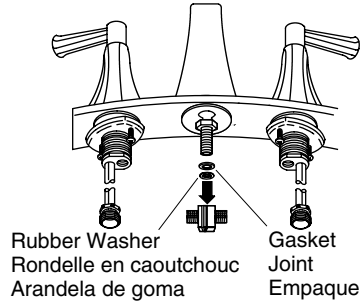

- 7** Assemble and align as shown.
Assemble & aligné comme illustré.
Assemble y alinee como se muestra.

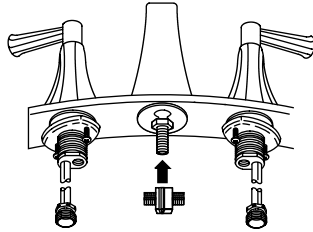

Complete the installation following the installation instructions.
Terminer l'installation en suivant les instructions d'installation.
Termine la instalación siguiendo las instrucciones de instalación.

Service Parts/Pièces de rechange/Piezas de repuesto

78125
Spline Adapter
Adaptateur
à cannelures
Adaptador
de ranuras



GP1092203 (Cold/Froid/Fr a)
GP1092204 (Hot/Chaud/Caliente)
Valve/Valve/V lvula

1108095
Valve Body
Corps de valve
Cuerpo de la v lvula

1131484
Mounting Hardware
Boulonnerie de fixation
Herrajes de montaje

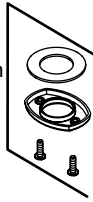

1110301 (Bidet/Bidet/Bidet)
GP1092201 (Lavatory/Lavabo/Lavabo)
Hose/Tuyau/Manguera

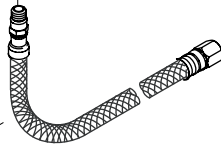

****Finish/color code must be specified when ordering.**
****Vous devez sp cifier les codes de la finition et/ou de la couleur
quand vous passez votre commande.**
****Se debe especificar el c digo del acabado/color con el pedido.**

1146603-2-A

Kohler Co.

Kohler Co.

1146603-2-A

1146603-2-A

KOHLER®