

# Installation and Care Guide Guide d'installation et d'entretien Guía de instalación y cuidado

Shower Basket  
Panier de douche  
Cesta de ducha

K-1896

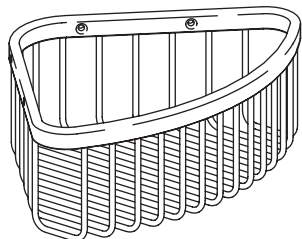

K-1897

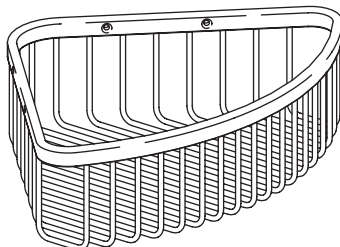

K-1898

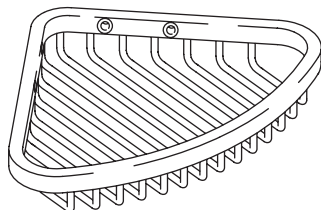

M product numbers are for Mexico (i.e. K-12345M)  
Los números de productos seguidos de M  
corresponden a México (Ej. K-12345M)

USA: 1-800-4-KOHLER  
Canada: 1-800-964-5590  
México: 001-877-680-1310

[kohler.com](http://kohler.com)

THE BOLD LOOK  
OF **KOHLER**

©2008 Kohler Co.

1091498-2-C

## Thank You For Choosing Kohler Company

Thank you for choosing Kohler Company. Your Kohler Company product reflects the true passion for design, craftsmanship, artistry, and innovation Kohler Company stands for. We are confident its dependability and beauty will surpass your highest expectations, satisfying you for years to come.

All the information in this guide is based upon the latest product information available at the time of publication. At Kohler Company, we strive to fulfill our mission of improving the level of gracious living for each person who is touched by our products and services. We reserve the right to make changes in product characteristics, packaging, or availability at any time without notice.

Please take a few minutes to review this guide. If you encounter any installation or performance problems, please call 1-800-4-KOHLER from within the USA, 1-800-964-5590 from within Canada, or 001-877-680-1310 from within Mexico.

## Merci d'avoir choisi la compagnie Kohler

Merci d'avoir choisi la compagnie Kohler. Votre produit de la compagnie Kohler reflète la véritable passion du design, d'artisanat, d'art et d'innovation représentant la compagnie Kohler. Nous sommes confiants que sa fiabilité et beauté surpasseront vos exigences les plus élevées, vous satisfaisant pendant les années à venir.

Toute l'information dans ce guide est basée sur la dernière disponible au moment de la publication. A la compagnie Kohler, nous aspirons à remplir notre mission d'améliorer le niveau de vie gracieux pour chaque individu affecté par nos produits et services. Nous nous réservons le droit d'apporter des modifications aux caractéristiques, emballages et disponibilités des produits à tout moment, et ce sans préavis.

Veillez prendre s'il vous plaît quelques minutes pour étudier ce guide. En cas de problème d'installation ou de performance, veuillez composer le 1-800-4-KOHLER à partir des É.U., le 1-800-964-5590 à partir du Canada, ou le 001-877-680-1310 à partir du Mexique.

## Gracias por elegir los productos Kohler

Gracias por elegir los productos de Kohler. Su producto de Kohler Company refleja la verdadera pasión por el diseño, la mano de obra, la artesanía y la innovación que forman parte de Kohler Company. Estamos seguros que su confiabilidad y belleza excederán sus más altas expectativas, dándole satisfacción por años.

Toda la información que aparece en la guía está basada en la información más reciente disponible al momento de publicación. En Kohler Company, nos esforzamos por alcanzar nuestra misión de mejorar el nivel del buen vivir de quienes disfrutan de nuestros productos y servicios. Nos reservamos el derecho de efectuar cambios en las características, embalaje o disponibilidad del producto en cualquier momento, sin previo aviso.

Dedique unos minutos para leer esta guía. Si tiene algún problema de instalación o funcionamiento, llámenos al 1-800-4-KOHLER desde los EE.UU., 1-800-964-5590 desde Canadá, ó 001-877-680-1310 desde México.

## Tools/Outils/Herramientas



Phillips Screwdriver  
Tournevis cruciforme  
Destornillador Phillips



3/16" Drill Bit  
Mèche de 3/16"  
Broca de 3/16"

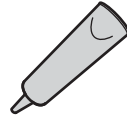
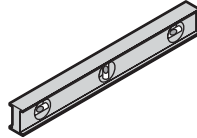

Silicone Sealant  
Joint en silicone  
Sellador de silicona

## Important Information



**WARNING: Risk of personal injury.** The shower basket must be mounted to a brace between the wall studs. Doing so will ensure that the weight of the items contained in the shower basket will be adequately supported.



**WARNING: Risk of property damage.** Apply silicone sealant into the drilled holes before securing the shower basket to the finished surface. This will reduce the risk of water damage behind the finished surface.



**CAUTION: Risk of property damage.** For installation to ceramic tile: Apply light, even pressure to avoid cracking the tile. Use a 3/16" or #12 drill bit to drill through the tile. Do not drill into the bracing.

**NOTICE: If mounting on ceramic tile:** Do not position the screw locations of the shower basket on a grout line.

- The appearance of your product may differ from the illustration. The installation instructions still apply.
- Observe all local plumbing codes and building codes.
- Kohler Co. reserves the right to make revisions in the design of products without notice, as specified in the Price Book.

## Renseignements importants



**AVERTISSEMENT: Risque de blessures corporelles.** Le panier de douche doit être monté sur un support entre les montants de mur. Faire cela assurera que le poids des objets contenus dans le panier de douche seront bien supportés.



**AVERTISSEMENT: Risque d'endommagement du matériel.** Appliquer du mastic à la silicone dans les orifices percés avant de sécuriser le panier de douche à la surface finie. Ceci réduira le risque d'endommagement par eau derrière la surface finie.



**ATTENTION: Risque d'endommagement du matériel.** Pour une installation sur carrelage: Appliquer de la pression légère et égale afin d'éviter de craquer le carreau. Utiliser une mèche de 3/16" ou #12 pour percer le carreau. Ne pas percer dans le renfort.

**NOTICE: Dans le cas de montage sur carreau en céramique:** Ne pas positionner les emplacements de vis du panier de douche sur la ligne de joint de carrelage.

## Renseignements importants (cont.)

- L'apparence du produit pourrait différer de l'illustration. Les instructions d'installation s'appliquent tout de même.
- Respecter tous les codes de plomberie et de bâtiment locaux.
- Kohler Co. se réserve le droit d'apporter toutes modifications sur le design des produits et ceci sans préavis, tel que spécifié dans le catalogue des prix.

## Información importante



**ADVERTENCIA: Riesgo de lesiones personales.** La cesta de ducha se debe montar a un refuerzo entre los postes de madera de la pared. Esto asegurará que el peso de los artículos que se coloquen en la cesta de ducha tendrán el soporte adecuado.



**ADVERTENCIA: Riesgo de daños a la propiedad.** Aplique sellador de silicona en los orificios taladrados antes de fijar la cesta de ducha a la pared acabada. Esto reducirá el riesgo de daños de agua detrás de la superficie acabada.



**PRECAUCIÓN: Riesgo de daños a la propiedad.** Para instalaciones en azulejo de cerámica: Aplique un poco de presión uniforme para evitar agrietar el azulejo. Utilice una broca de 3/16" o del #12 para taladrar a través del azulejo. No taladre dentro del refuerzo.

**AVISO: Si va a instalar en azulejo de cerámica:** No ubique los lugares para los tornillos de la cesta de ducha en la línea de boquilla.

- La apariencia de su producto puede diferir de la ilustración. Las instrucciones de instalación aun aplican.
- Cumpla con todos los códigos locales de plomería y construcción.
- Kohler Co. se reserva el derecho de modificar el diseño de los productos sin previo aviso, tal como se especifica en la lista de precios.

## Installation

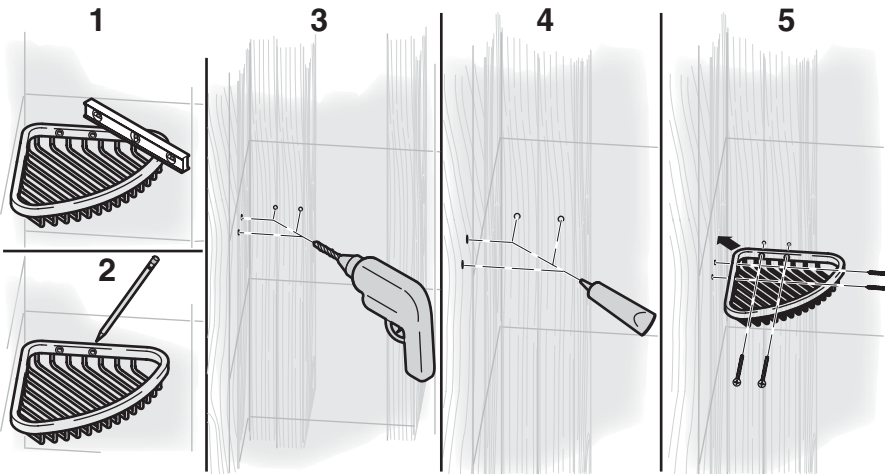

## Installation (cont.)

**NOTE:** There is no provision for later adjustment if the resulting pilot holes are not level.

- Level the shower basket in desired position. **(1)**
- Mark the four screw locations. **(2)**
- Using a 3/16" drill bit, drill pilot holes at the marked screw locations. **(3)**
- Apply silicone sealant in the four drilled holes. **(4)**
- Secure the shower basket with the four screws (provided). **(5)**

## Installation

**REMARQUE:** Il n'y aura pas de possibilité de réglage ultérieur si les trous-pilotes qui en résultent ne sont pas nivelés.

- Nivelier le panier de douche en position désirée. **(1)**
- Marquer les emplacements des quatre vis. **(2)**
- Avec une mèche de 3/16", percer les trous pilotes aux emplacements de vis marqués. **(3)**
- Appliquer du mastic à la silicone dans les quatre orifices percés. **(4)**
- Sécuriser le panier de douche avec les quatre vis (fournies). **(5)**

## Instalación

**NOTA:** No es posible realizar ajustes posteriores si los orificios guía resultantes no están a nivel.

- Coloque a nivel la cesta de ducha en la posición deseada. **(1)**
- Marque los cuatro lugares para los tornillos. **(2)**
- Con una broca de 3/16", taladre orificios guía en los lugares marcados para los tornillos. **(3)**
- Aplique sellador de silicona en los cuatro orificios taladrados. **(4)**
- Fije la cesta de ducha con los cuatro tornillos (provistos). **(5)**

## Care and Cleaning

For best results, keep the following in mind when caring for your KOHLER product:

- Use a mild detergent such as liquid dishwashing soap and warm water for cleaning. Do not use abrasive cleaners that may scratch or dull the surface.
- Carefully read the cleaner product label to ensure the cleaner is safe for use on the material.
- Always test your cleaning solution on an inconspicuous area before applying to the entire surface.
- Do not allow cleaners to sit or soak on the surface.
- Wipe surfaces clean and rinse completely with water immediately after cleaner application. Rinse and dry any overspray that lands on nearby surfaces.
- Use a soft, dampened sponge or cloth. Never use an abrasive material such as a brush or scouring pad to clean surfaces.

For detailed cleaning information and products to consider, visit [www.kohler.com/clean](http://www.kohler.com/clean). To order Care & Cleaning information, call 1-800-456-4537.

## Entretien et nettoyage

Pour de meilleurs résultats, prendre ce qui suit en considération lors de l'entretien de votre produit KOHLER:

- Utiliser un détergent doux tel que liquide pour vaisselle et de l'eau chaude pour nettoyer. Ne pas utiliser de nettoyeurs abrasifs car ils pourraient rayer ou abîmer la surface.
- Lire attentivement l'étiquette du produit de nettoyage pour vérifier qu'il soit adéquat à utiliser sur le matériau.
- Toujours tester la solution de nettoyage sur une surface la moins évidente avant de l'appliquer sur la totalité de la surface.
- Ne pas permettre aux nettoyeurs de reposer sur la surface.
- Essuyer les surfaces et rincer complètement avec de l'eau immédiatement après l'application du nettoyeur. Rincer et sécher tout éclaboussement sur les surfaces avoisinantes.
- Utiliser une éponge ou un chiffon doux et humide. Ne jamais utiliser de matériau abrasif tel que brosse ou éponges à récurer pour nettoyer les surfaces.

Pour l'information détaillée de nettoyage et des produits à considérer, visiter [www.kohler.com/clean](http://www.kohler.com/clean). Pour commander des informations d'entretien et de nettoyage, composer le 1-800-456-4537.

## Cuidado y limpieza

Para obtener los mejores resultados, tenga presente lo siguiente al limpiar su producto KOHLER:

- Para la limpieza, utilice solamente un detergente suave como el jabón líquido para lavar platos y agua tibia. No utilice limpiadores abrasivos que puedan rayar u opacar la superficie.
- Lea atentamente la etiqueta del producto de limpieza para asegurar que no presente riesgos al usarse en el material.
- Siempre pruebe la solución de limpieza en un área oculta antes de aplicarla a toda la superficie.
- No deje por tiempo prolongado los limpiadores en la superficie.
- Limpie con un trapo y enjuague completa e inmediatamente con agua después de aplicar limpiadores. Enjuague y seque las superficies cercanas que se hayan rociado.
- Utilice una esponja o trapo suave y húmedo. Nunca utilice materiales abrasivos como cepillos o estropajos de tallar para limpiar las superficies.

Para obtener información detallada de limpieza y los limpiadores a considerar, visite [www.kohler.com/clean](http://www.kohler.com/clean). Para solicitar información sobre el cuidado y la limpieza, llame al 1-800-456-4537.

## Service Parts/Pièces de rechange/Piezas de repuesto

**K-1898\*\***  
Shower Basket  
Panier de douche  
Cesta de ducha

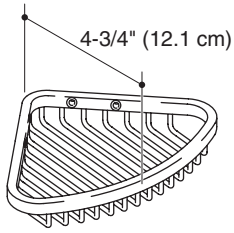

**1093619\*\***  
Hardware  
Boulonnerie  
Herrajes



**K-1896\*\***  
Shower Basket  
Panier de douche  
Cesta de ducha

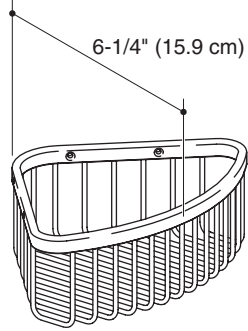

**1093619\*\***  
Hardware  
Boulonnerie  
Herrajes



**K-1897\*\***  
Shower Basket  
Panier de douche  
Cesta de ducha

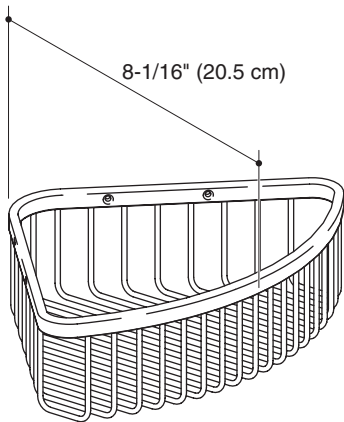

**1093619\*\***  
Hardware  
Boulonnerie  
Herrajes



**\*\*Finish/color code must be specified when ordering.**  
**\*\*Vous devez spécifier les codes de la finition et/ou de la couleur quand vous passez votre commande.**  
**\*\*Se debe especificar el código del acabado/color con el pedido.**

1091498-2-C

**KOHLER®**