

Air-Conditioners

# PEAD-A12,18,24,30,36,42AA7

## OPERATION MANUAL

FOR USER

For safe and correct use, please read this operation manual thoroughly before operating the air-conditioner unit.

## MANUEL D'UTILISATION

POUR L'UTILISATEUR

Pour une utilisation correcte sans risques, veuillez lire le manuel d'utilisation en entier avant de vous servir du climatiseur.

English

Français

# Contents

|                             |   |                                                                |    |
|-----------------------------|---|----------------------------------------------------------------|----|
| 1. Safety Precautions ..... | 2 | 5. Emergency Operation for IR Wireless Remote Controller ..... | 8  |
| 2. Parts Names .....        | 2 | 6. Care and Cleaning .....                                     | 8  |
| 3. Operation .....          | 6 | 7. Trouble Shooting .....                                      | 9  |
| 4. Timer .....              | 8 | 8. Specifications .....                                        | 10 |

## 1. Safety Precautions

- ▶ Before installing the unit, make sure you read all the “Safety Precautions”.
- ▶ The “Safety Precautions” provide very important points regarding safety. Make sure you follow them.
- ▶ Please report to or take consent by the supply authority before connection to the system.

### Symbols used in the text

**⚠ Warning:**  
Describes precautions that should be observed to prevent danger of injury or death to the user.

**⚠ Caution:**  
Describes precautions that should be observed to prevent damage to the unit.

### Symbols used in the illustrations

**⏚** : Indicates a part which must be grounded.

#### ⚠ Warning:

- These appliances are not accessible to the general public.
- The unit must not be installed by the user. Ask the dealer or an authorized company to install the unit. If the unit is installed improperly, water leakage, electric shock or fire may result.
- Do not stand on, or place any items on the unit.
- Do not splash water over the unit and do not touch the unit with wet hands. An electric shock may result.
- Do not spray combustible gas close to the unit. Fire may result.
- Do not place a gas heater or any other open-flame appliance where it will be exposed to the air discharged from the unit. Incomplete combustion may result.
- Do not remove the front panel or the fan guard from the outdoor unit when it is running.
- When you notice exceptionally abnormal noise or vibration, stop operation, turn off the power switch, and contact your dealer.
- Never insert fingers, sticks etc. into the intakes or outlets.
- If you detect odd smells, stop using the unit, turn off the power switch and consult your dealer. Otherwise, a breakdown, electric shock or fire may result.
- This air conditioner is NOT intended for use by children or infirm persons without supervision.
- Young children must be supervised to ensure that they do not play with the air conditioner.
- If the refrigeration gas blows out or leaks, stop the operation of the air conditioner, thoroughly ventilate the room, and contact your dealer.
- This appliance is intended to be used by expert or trained users in shops, in light industry and on farms, or for commercial use by lay persons.

- This appliance can be used by children aged from 8 years and above and persons with reduced physical, sensory or mental capabilities or lack of experience and knowledge if they have been given supervision or instruction concerning use of the appliance in a safe way and understand the hazards involved. Children shall not play with the appliance. Cleaning and user maintenance shall not be made by children without supervision.
- This appliance is not intended for use by persons (including children) with reduced physical, sensory or mental capabilities, or lack of experience and knowledge, unless they have been given supervision or instruction concerning use of the appliance by a person responsible for their safety.
- Children should be supervised to ensure that they do not play with the appliances.
- When installing or relocating, or servicing the air conditioner, use only the specified refrigerant (R410A) to charge the refrigerant lines. Do not mix it with any other refrigerant and do not allow air to remain in the lines.  
If air is mixed with the refrigerant, then it can be the cause of abnormal high pressure in the refrigerant line, and may result in an explosion and other hazards.  
The use of any refrigerant other than that specified for the system will cause mechanical failure or system malfunction or unit breakdown. In the worst case, this could lead to a serious impediment to securing product safety.

#### ⚠ Caution:

- Do not use any sharp object to push the buttons, as this may damage the remote controller.
- Never block or cover the indoor or outdoor unit’s intakes or outlets.

### Disposing of the unit

When you need to dispose of the unit, consult your dealer.

## 2. Parts Names

### ■ Indoor Unit

|                            | PEAD-A-AA7 |
|----------------------------|------------|
| Fan steps                  | 3 steps    |
| Vane                       | —          |
| Louver                     | —          |
| Filter                     | Normal     |
| Filter cleaning indication | —          |

### ■ PEAD-A-AA7

Ceiling Concealed

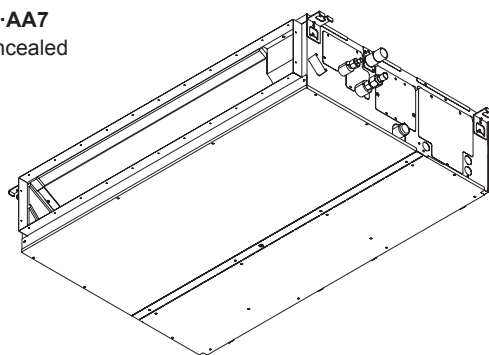

## 2. Parts Names

### ■ Remote controller (Optional parts)

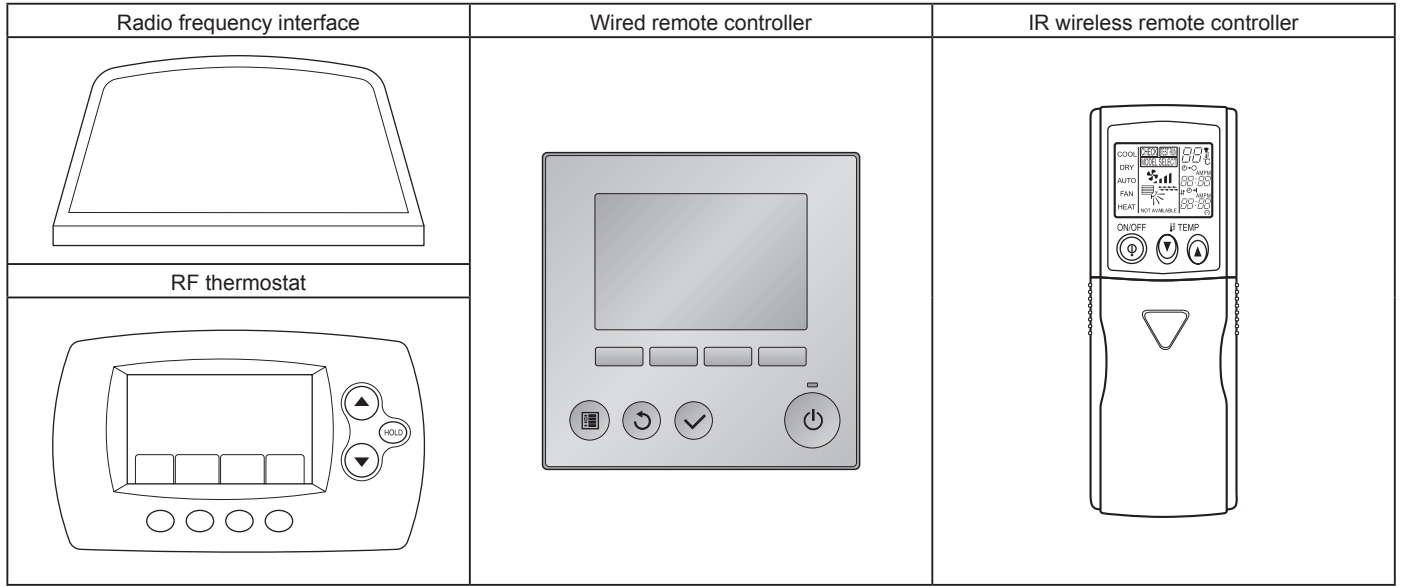

### ■ Wired Remote Controller

#### Controller interface

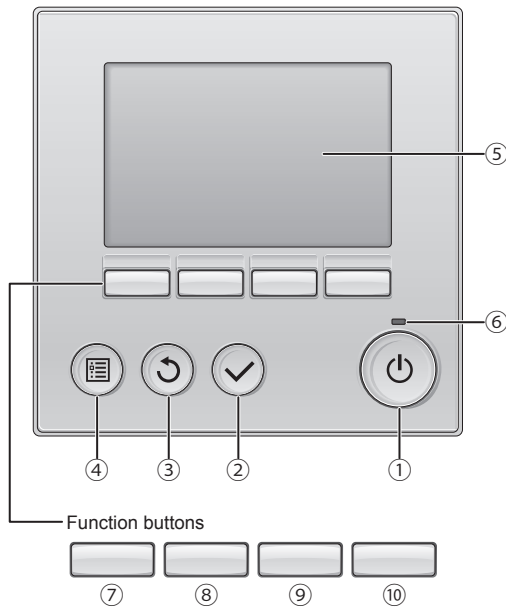

The functions of the function buttons change depending on the screen. Refer to the button function guide that appears at the bottom of the LCD for the functions they serve on a given screen. When the system is centrally controlled, the button function guide that corresponds to the locked button will not appear.

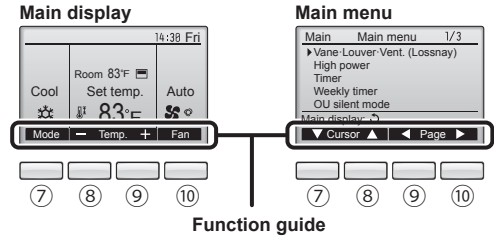

#### ① [ON/OFF] button

Press to turn ON/OFF the indoor unit.

#### ② [SELECT] button

Press to save the setting.

#### ③ [RETURN] button

Press to return to the previous screen.

#### ④ [MENU] button

Press to bring up the Main menu.

#### ⑤ Backlit LCD

Operation settings will appear.

When the backlight is off, pressing any button turns the backlight on and it will stay lit for a certain period of time depending on the screen.

When the backlight is off, pressing any button turns the backlight on and does not perform its function. (except for the [ON/OFF] button)

#### ⑥ ON/OFF lamp

This lamp lights up in green while the unit is in operation. It blinks while the remote controller is starting up or when there is an error.

#### ⑦ Function button [F1]

Main display: Press to change the operation mode.

Main menu: Press to move the cursor down.

#### ⑧ Function button [F2]

Main display: Press to decrease temperature.

Main menu: Press to move the cursor up.

#### ⑨ Function button [F3]

Main display: Press to increase temperature.

Main menu: Press to go to the previous page.

#### ⑩ Function button [F4]

Main display: Press to change the fan speed.

Main menu: Press to go to the next page.

## 2. Parts Names

### Display

The main display can be displayed in two different modes: "Full" and "Basic". The factory setting is "Full". To switch to the "Basic" mode, change the setting on the Main display setting. (Refer to operation manual included with remote controller.)

<Full mode>

\* All icons are displayed for explanation.

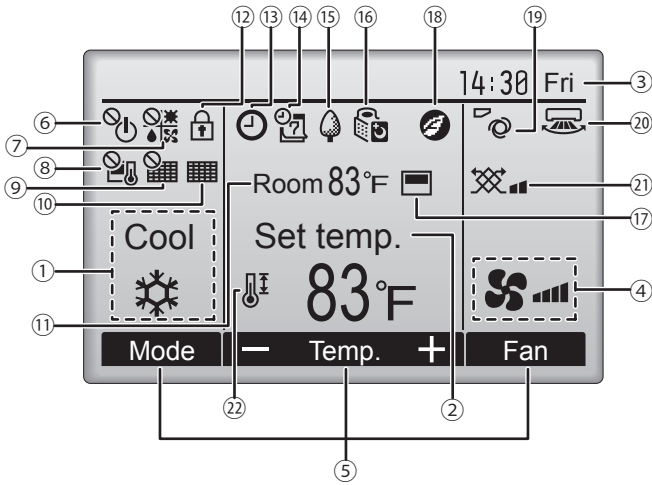

<Basic mode>

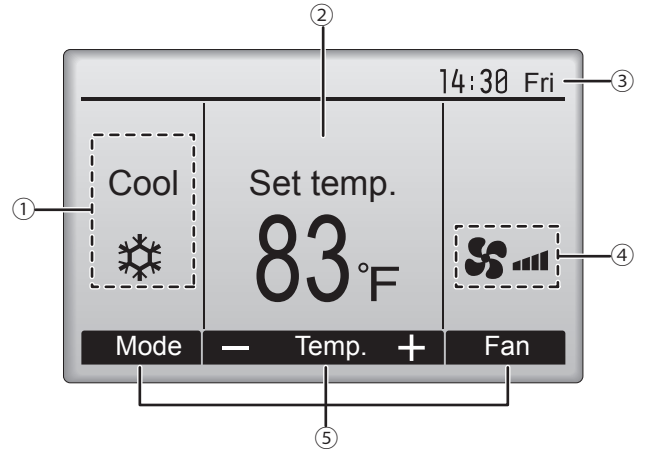

#### ① Operation mode

Indoor unit operation mode appears here.

#### ② Preset temperature

Preset temperature appears here.

#### ③ Clock (See the Installation Manual.)

Current time appears here.

#### ④ Fan speed

Fan speed setting appears here.

#### ⑤ Button function guide

Functions of the corresponding buttons appear here.



Appears when the ON/OFF operation is centrally controlled.



Appears when the operation mode is centrally controlled.



Appears when the preset temperature is centrally controlled.



Appears when the filter reset function is centrally controlled.



Indicates when filter needs maintenance.

#### ⑪ Room temperature (See the Installation Manual.)

Current room temperature appears here.



Appears when the buttons are locked.



Appears when the On/Off timer, Night setback, or Auto-off timer function is enabled.

 appears when the timer is disabled by the centralized control system.



Appears when the Weekly timer is enabled.



Appears while the units are operated in the energy-save mode. (Will not appear on some models of indoor units)



Appears while the outdoor units are operated in the silent mode.



Appears when the built-in thermistor on the remote controller is activated to monitor the room temperature (⑪).

 appears when the thermistor on the indoor unit is activated to monitor the room temperature.



Appears when the units are operated in the energy-save mode with 3D i-see Sensor.



Indicates the vane setting.  
(This indication is not available for this model.)



Indicates the louver setting.  
(This indication is not available for this model.)



Indicates the ventilation setting.



Appears when the preset temperature range is restricted.

Most settings (except ON/OFF, mode, fan speed, temperature) can be made from the Menu screen. (Refer to operation manual included with remote controller.)

## 2. Parts Names

### ■ Wireless Remote-Controller

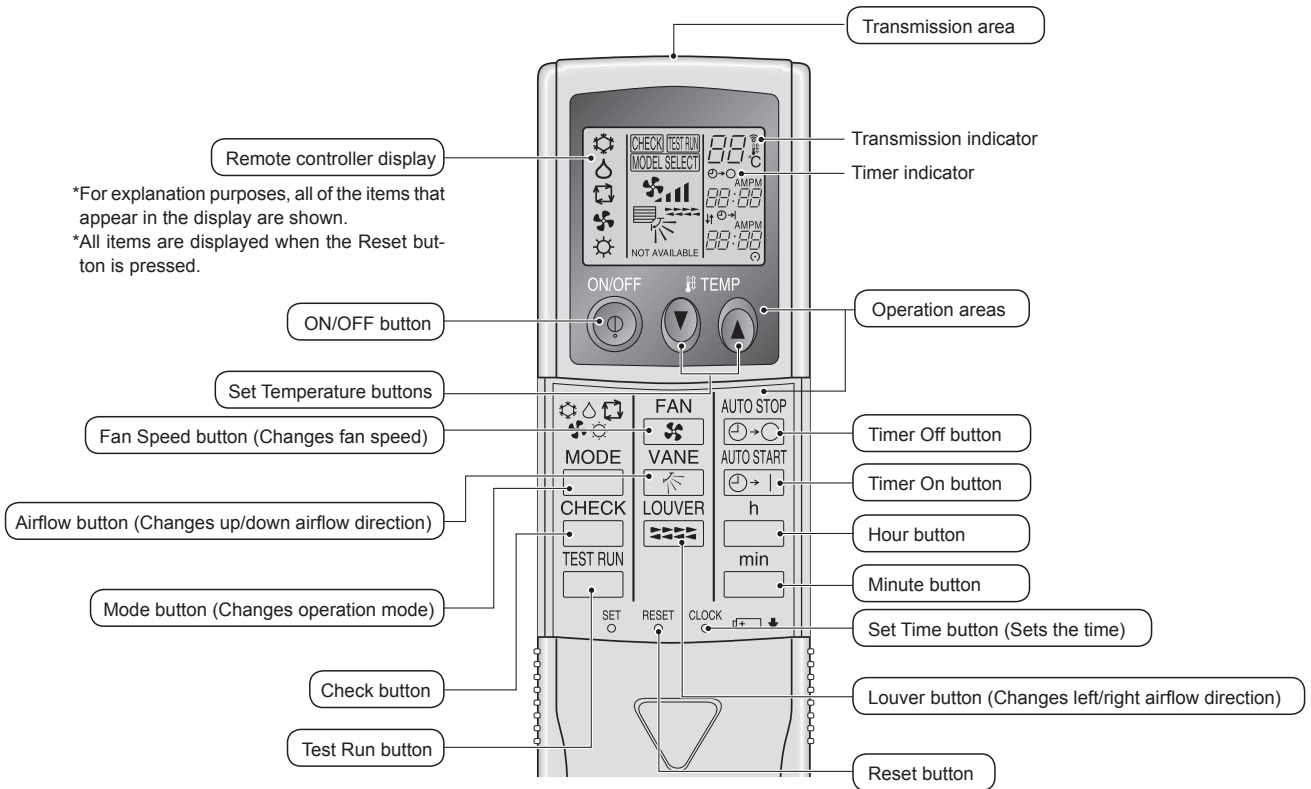

#### Note (Only for wireless remote controller):

- When using the wireless remote controller, point it towards the receiver on the indoor unit.
- If the remote controller is operated within approximately 2 minutes after power is supplied to the indoor unit, the indoor unit may beep twice as the unit is performing the initial automatic check.
- The indoor unit beeps to confirm that the signal transmitted from the remote controller has been received. Signals can be received up to approximately 7 meters, 275-19/32 inch in a direct line from the indoor unit in an area 45° to the left and right of the unit. However, illumination such as fluorescent lights and strong light can affect the ability of the indoor unit to receive signals.
- If the operation lamp near the receiver on the indoor unit is blinking, the unit needs to be inspected. Consult your dealer for service.
- Handle the remote controller carefully! Do not drop the remote controller or subject it to strong shocks. In addition, do not get the remote controller wet or leave it in a location with high humidity.
- To avoid misplacing the remote controller, install the holder included with the remote controller on a wall and be sure to always place the remote controller in the holder after use.

### ■ Outdoor unit

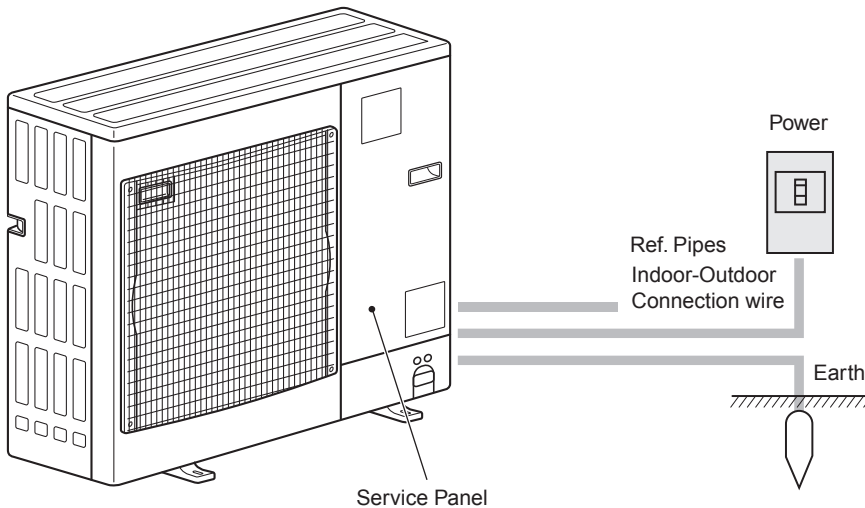

#### Battery installation/replacement

1. Remove the top cover, insert 2 AAA batteries, and then install the top cover.

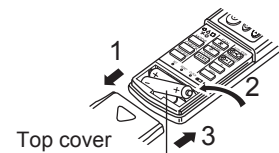

Two AAA batteries  
Insert the negative (-) end of each battery first. Install the batteries in the correct directions (+, -)!

2. Press the Reset button.

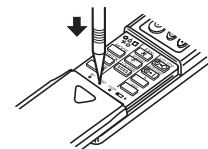

Press the Reset button with an object that has a narrow end.

### 3. Operation

■ About the operation method, refer to the operation manual that comes with each remote controller.

#### 3.1. Turning ON/OFF

**[ON]**

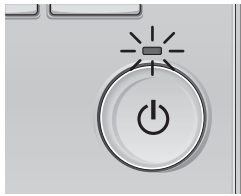

Press the [ON/OFF] button.  
The ON/OFF lamp will light up in green,  
and the operation will start.

**[OFF]**

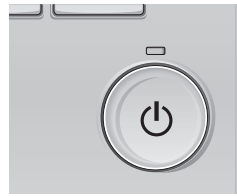

Press the [ON/OFF] button again.  
The ON/OFF lamp will come off, and  
the operation will stop.

**Note:**

Even if you press the ON/OFF button immediately after shutting down the operation is progress, the air conditioner will not start for about 3 minutes. This is to prevent the internal components from being damaged.

■ Operation status memory

|                    | Remote controller setting                          |
|--------------------|----------------------------------------------------|
| Operation mode     | Operation mode before the power was turned off     |
| Preset temperature | Preset temperature before the power was turned off |
| Fan speed          | Fan speed before the power was turned off          |

■ Settable preset temperature range

| Operation mode  | Preset temperature range |
|-----------------|--------------------------|
| Cool/Dry        | 67 - 87 °F/19 - 30 °C    |
| Heat            | 63 - 83 °F/17 - 28 °C    |
| Auto            | 67 - 83 °F/19 - 28 °C    |
| Fan/Ventilation | Not settable             |

#### 3.2. Mode Selection

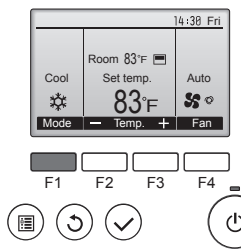

Press the [F1] button to go through the operation modes in the order of "Cool", "Dry", "Fan", "Auto", and "Heat". Select the desired operation mode.

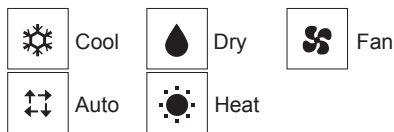

• Operation modes that are not available to the connected outdoor unit models will not appear on the display.

##### What the blinking mode icon means

The mode icon will blink when other indoor units in the same refrigerant system (connected to the same outdoor unit) are already operated in a different mode. In this case, the rest of the unit in the same group can only be operated in the same mode.

##### Automatic operation

- According to a set temperature, cooling operation starts if the room temperature is too hot and heating operation starts if the room temperature is too cold.
- During automatic operation, if the room temperature changes and remains 2.0 °C, 4 °F or more above the set temperature for 15 minutes, the air conditioner switches to cool mode. In the same way, if the room temperature remains 2.0 °C, 4 °F or more below the set temperature for 15 minutes, the air conditioner switches to heat mode.

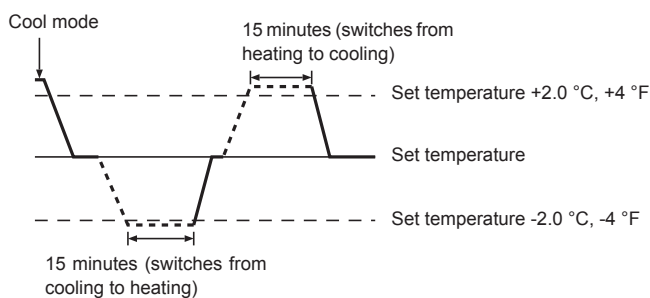

#### 3.3. Temperature setting <Cool, Dry, Heat, and Auto>

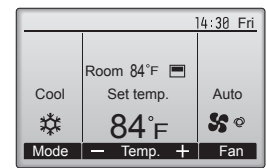
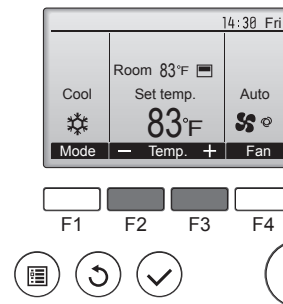

Example display  
(Centigrade in 0.5-degree increments)

Press the [F2] button to decrease the preset temperature, and press the [F3] button to increase.

- Refer to the table on page 6 for the settable temperature range for different operation modes.
- Preset temperature range cannot be set for Fan/Ventilation operation.
- Preset temperature will be displayed either in Centigrade in 0.5- or 1-degree increments, or in Fahrenheit, depending on the indoor unit model and the display mode setting on the remote controller.

### 3. Operation

#### 3.4. Fan speed setting

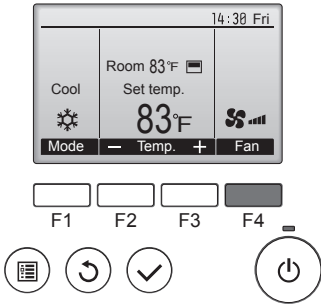

Press the [F4] button to go through the fan speeds in the following order.

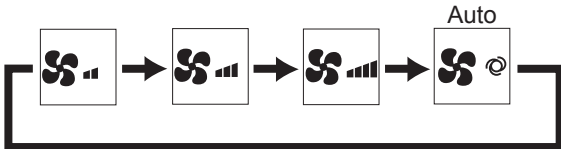

• The available fan speeds depend on the models of connected indoor units.

#### Notes:

- The number of available fan speeds depends on the type of unit connected.
- In the following cases, the actual fan speed generated by the unit will differ from the speed shown on the remote controller display.
  1. While the display is in “STAND BY” or “DEFROST” states.
  2. When the temperature of the heat exchanger is low in the heating mode. (e.g. immediately after heating operation starts)
  3. In HEAT mode, when room temperature is higher than the temperature setting.
  4. When the unit is in DRY mode.

#### 3.5. Navigating through the Main menu

##### <Accessing the Main menu>

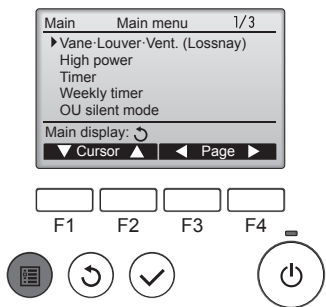

Press the [MENU] button.  
The Main menu will appear.

##### <Item selection>

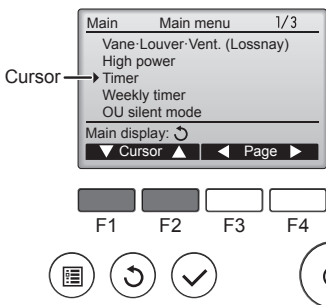

Press [F1] to move the cursor down.  
Press [F2] to move the cursor up.

##### <Navigating through the pages>

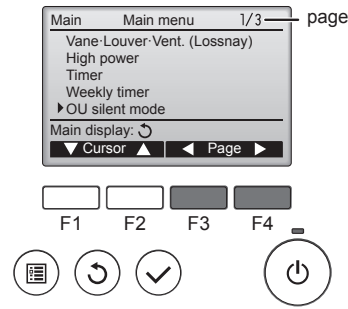

Press [F3] to go to the previous page.  
Press [F4] to go to the next page.

##### <Saving the settings>

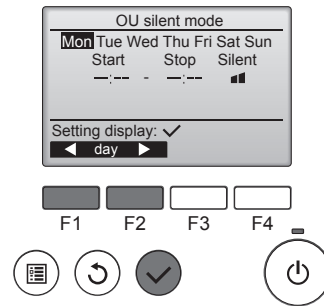

Select the desired item, and press the [SELECT] button.

The screen to set the selected item will appear.

##### <Exiting the Main menu screen>

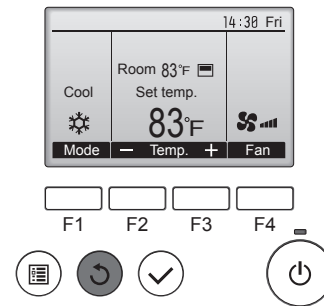

Press the [RETURN] button to exit the Main menu and return to the Main display.

If no buttons are touched for 10 minutes, the screen will automatically return to the Main display. Any settings that have not been saved will be lost.

##### <Display of unsupported functions>

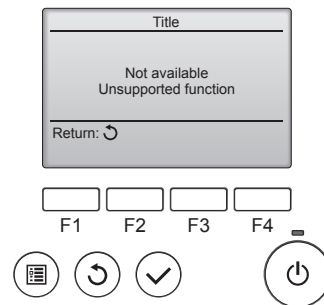

The message at left will appear if the user selects a function not supported by the corresponding indoor unit model.

#### 3.6. Ventilation

##### ► For LOSSNAY combination

- The following 2 patterns of operation are available.
  - Run the ventilator together with the indoor unit.
  - Run the ventilator independently.

#### Note:

- With some model configurations, the fan on the indoor unit may come on even when you set the ventilator to run independently.

#### Note (for IR wireless remote controller and RF thermostat):

- Running the ventilator independently is not available.
- No indication on the remote controller.

## 4. Timer

- Timer functions are different by each remote controller.
- Refer to the operation manual that comes with each remote controller for the details included an operation method.

## 5. Emergency Operation for IR Wireless Remote Controller

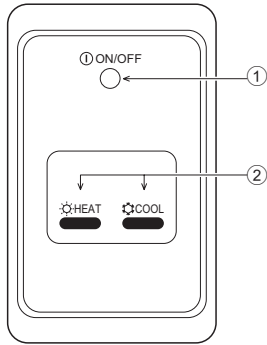

- ① **ON/OFF lamp** (lit when unit is operating; unlit when unit is not operating)
- ② **Emergency operation**

In cases where the remote control unit does not operate properly, use either the COOL or HEAT button on the wireless remote control signal receiver to toggle the unit on or off. On cooler only units, pushing the HEAT button toggles the fan on and off.

Pressing the COOL or HEAT button selects the following settings.

| Operation mode     | COOL        | HEAT        |
|--------------------|-------------|-------------|
| Preset temperature | 24 °C/75 °F | 24 °C/75 °F |
| Fan speed          | High        | High        |

## 6. Care and Cleaning

### ► Cleaning the filters

- Clean the filters using a vacuum cleaner. If you do not have a vacuum cleaner, tap the filters against a solid object to knock off dirt and dust.
- If the filters are especially dirty, wash them in lukewarm water. Take care to rinse off any detergent thoroughly and allow the filters to dry completely before putting them back into the unit.

#### ⚠ Caution:

- Do not dry the filters in direct sunlight or by using a heat source, such as an electric heater: this may warp them.
- Do not wash the filters in hot water (above 122 °F [50 °C]), as this may warp them.
- Make sure that the air filters are always installed. Operating the unit without air filters can cause malfunction.

#### ⚠ Caution:

- Before you start cleaning, stop operation and turn OFF the power supply.
- Indoor units are equipped with filters to remove the dust of sucked-in air. Clean the filters using the methods shown in the following sketches.

### ► Filter removal

#### ⚠ Caution:

- In removing the filter, precautions must be taken to protect your eyes from dust. Also, if you have to climb up on a stool to do the job, be careful not to fall.
- When the filter is removed, do not touch the metallic parts inside the indoor unit, otherwise injury may result.

#### ■ PEAD-A-AA7

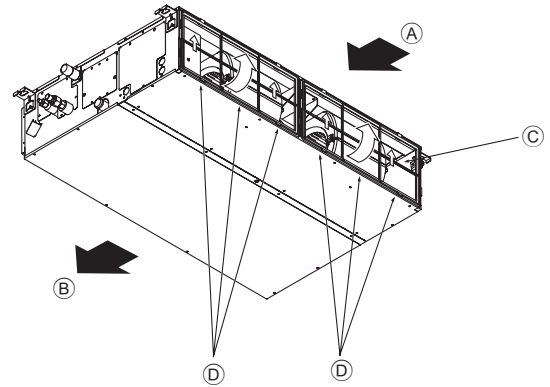







- While lifting the filter knob, pull it.

(A) Air intake (B) Air outlet (C) Filter (D) Knob



## 7. Trouble Shooting

| Having trouble?                                                                                                                              | Here is the solution. (Unit is operating normally.)                                                                                                                                                                                                                                                                                                                                                                                                                                                                                                                                                                      |
|----------------------------------------------------------------------------------------------------------------------------------------------|--------------------------------------------------------------------------------------------------------------------------------------------------------------------------------------------------------------------------------------------------------------------------------------------------------------------------------------------------------------------------------------------------------------------------------------------------------------------------------------------------------------------------------------------------------------------------------------------------------------------------|
| Air conditioner does not heat or cool well.                                                                                                  | <ul style="list-style-type: none"> <li>■ Clean the filter. (Airflow is reduced when the filter is dirty or clogged.)</li> <li>■ Check the temperature adjustment and adjust the set temperature.</li> <li>■ Make sure that there is plenty of space around the outdoor unit. Is the indoor unit air intake or outlet blocked?</li> <li>■ Has a door or window been left open?</li> </ul>                                                                                                                                                                                                                                 |
| When heating operation starts, warm air does not blow from the indoor unit soon.                                                             | <ul style="list-style-type: none"> <li>■ Warm air does not blow until the indoor unit has sufficiently warmed up.</li> </ul>                                                                                                                                                                                                                                                                                                                                                                                                                                                                                             |
| During heating mode, the air conditioner stops before the set room temperature is reached.                                                   | <ul style="list-style-type: none"> <li>■ When the outdoor temperature is low and the humidity is high, frost may form on the outdoor unit. If this occurs, the outdoor unit performs a defrosting operation. Normal operation should begin after approximately 10 minutes.</li> </ul>                                                                                                                                                                                                                                                                                                                                    |
| When the airflow direction is changed, the vanes always move up and down past the set position before finally stopping at the position.      | <ul style="list-style-type: none"> <li>■ When the airflow direction is changed, the vanes move to the set position after detecting the base position.</li> </ul>                                                                                                                                                                                                                                                                                                                                                                                                                                                         |
| A flowing water sound or occasional hissing sound is heard.                                                                                  | <ul style="list-style-type: none"> <li>■ These sounds can be heard when refrigerant is flowing in the air conditioner or when the refrigerant flow is changing.</li> </ul>                                                                                                                                                                                                                                                                                                                                                                                                                                               |
| A cracking or creaking sound is heard.                                                                                                       | <ul style="list-style-type: none"> <li>■ These sounds can be heard when parts rub against each due to expansion and contraction from temperature changes.</li> </ul>                                                                                                                                                                                                                                                                                                                                                                                                                                                     |
| The room has an unpleasant odor.                                                                                                             | <ul style="list-style-type: none"> <li>■ The indoor unit draws in air that contains gases produced from the walls, carpeting, and furniture as well as odors trapped in clothing, and then blows this air back into the room.</li> </ul>                                                                                                                                                                                                                                                                                                                                                                                 |
| A white mist or vapor is emitted from the indoor unit.                                                                                       | <ul style="list-style-type: none"> <li>■ If the indoor temperature and the humidity are high, this condition may occur when operation starts.</li> <li>■ During defrosting mode, cool airflow may blow down and appear like a mist.</li> </ul>                                                                                                                                                                                                                                                                                                                                                                           |
| Water or vapor is emitted from the outdoor unit.                                                                                             | <ul style="list-style-type: none"> <li>■ During cooling mode, water may form and drip from the cool pipes and joints.</li> <li>■ During heating mode, water may form and drip from the heat exchanger.</li> <li>■ During defrosting mode, water on the heat exchanger evaporates and water vapor may be emitted.</li> </ul>                                                                                                                                                                                                                                                                                              |
| The operation indicator does not appear in the wired remote controller display. (*1)                                                         | <ul style="list-style-type: none"> <li>■ Turn on the power switch. "●" will appear in the wired remote controller display.</li> </ul>                                                                                                                                                                                                                                                                                                                                                                                                                                                                                    |
| "  " appears in the wired remote controller display. (*1) | <ul style="list-style-type: none"> <li>■ During central control, "" appears in the wired remote controller display and air conditioner operation cannot be started or stopped using the wired remote controller.</li> </ul>                                                                                                                                                                                                                                                                                                           |
| When restarting the air conditioner soon after stopping it, it does not operate even though the ON/OFF button is pressed.                    | <ul style="list-style-type: none"> <li>■ Wait approximately three minutes.<br/>(Operation has stopped to protect the air conditioner.)</li> </ul>                                                                                                                                                                                                                                                                                                                                                                                                                                                                        |
| Air conditioner operates without the ON/OFF button being pressed. (*1)                                                                       | <ul style="list-style-type: none"> <li>■ Is the on timer set?<br/>Press the ON/OFF button to stop operation.</li> <li>■ Is the air conditioner connected to a central wired remote controller?<br/>Consult the concerned people who control the air conditioner.</li> <li>■ Does "" appear in the wired remote controller display?<br/>Consult the concerned people who control the air conditioner.</li> <li>■ Has the auto recovery feature from power failures been set?<br/>Press the ON/OFF button to stop operation.</li> </ul> |
| Air conditioner stops without the ON/OFF button being pressed. (*1)                                                                          | <ul style="list-style-type: none"> <li>■ Is the off timer set?<br/>Press the ON/OFF button to restart operation.</li> <li>■ Is the air conditioner connected to a central wired remote controller?<br/>Consult the concerned people who control the air conditioner.</li> <li>■ Does "" appear in the wired remote controller display?<br/>Consult the concerned people who control the air conditioner.</li> </ul>                                                                                                                   |
| Wired remote controller timer operation cannot be set. (*1)                                                                                  | <ul style="list-style-type: none"> <li>■ Are timer settings invalid?<br/>If the timer can be set, , or  appears in the wired remote controller display.</li> </ul>                                                                                                                                                                                                                                                                                 |
| "PLEASE WAIT" appears in the wired remote controller display. (*1)                                                                           | <ul style="list-style-type: none"> <li>■ The initial settings are being performed. Wait approximately 3 minutes.</li> </ul>                                                                                                                                                                                                                                                                                                                                                                                                                                                                                              |
| An error code appears in the remote controller display.                                                                                      | <ul style="list-style-type: none"> <li>■ The protection devices have operated to protect the air conditioner.</li> <li>■ Do not attempt to repair this equipment by yourself.<br/>Turn off the power switch immediately and consult your dealer. Be sure to provide the dealer with the model name and information that appeared in the remote controller display.</li> </ul>                                                                                                                                                                                                                                            |
| Draining water or motor rotation sound is heard.                                                                                             | <ul style="list-style-type: none"> <li>■ When cooling operation stops, the drain pump operates and then stops.<br/>Wait approximately 3 minutes.</li> </ul>                                                                                                                                                                                                                                                                                                                                                                                                                                                              |
| The fan speed changes in spite of not changing the setting.                                                                                  | <ul style="list-style-type: none"> <li>■ Not to blow out cold air at the beginning of heating operation, the air conditioner automatically adjusts the fan speed gradually from lower to the set speed. It also adjust its fan speed to protect the fan motor when return air temperature or fan speed excessively rises.</li> </ul>                                                                                                                                                                                                                                                                                     |

\*1: Only for wired remote controller

## 7. Trouble Shooting

| Having trouble?                                                                                                                                                                   | Here is the solution. (Unit is operating normally.)                                                                                                                                                                                                                                                                                                                                                                                                                                                                                                                                                                                                                                                      |                                   |                            |              |                           |                   |                                       |                                   |                    |              |           |            |            |
|-----------------------------------------------------------------------------------------------------------------------------------------------------------------------------------|----------------------------------------------------------------------------------------------------------------------------------------------------------------------------------------------------------------------------------------------------------------------------------------------------------------------------------------------------------------------------------------------------------------------------------------------------------------------------------------------------------------------------------------------------------------------------------------------------------------------------------------------------------------------------------------------------------|-----------------------------------|----------------------------|--------------|---------------------------|-------------------|---------------------------------------|-----------------------------------|--------------------|--------------|-----------|------------|------------|
| Noise is louder than specifications.                                                                                                                                              | <ul style="list-style-type: none"> <li>The indoor operation sound level is affected by the acoustics of the particular room as shown in the following table and will be higher than the noise specification, which was measured in an echo-free room.</li> </ul> <table border="1"> <thead> <tr> <th></th> <th>High sound-absorbing rooms</th> <th>Normal rooms</th> <th>Low sound-absorbing rooms</th> </tr> </thead> <tbody> <tr> <td>Location examples</td> <td>Broadcasting studio, music room, etc.</td> <td>Reception room, hotel lobby, etc.</td> <td>Office, hotel room</td> </tr> <tr> <td>Noise levels</td> <td>3 to 7 dB</td> <td>6 to 10 dB</td> <td>9 to 13 dB</td> </tr> </tbody> </table> |                                   | High sound-absorbing rooms | Normal rooms | Low sound-absorbing rooms | Location examples | Broadcasting studio, music room, etc. | Reception room, hotel lobby, etc. | Office, hotel room | Noise levels | 3 to 7 dB | 6 to 10 dB | 9 to 13 dB |
|                                                                                                                                                                                   | High sound-absorbing rooms                                                                                                                                                                                                                                                                                                                                                                                                                                                                                                                                                                                                                                                                               | Normal rooms                      | Low sound-absorbing rooms  |              |                           |                   |                                       |                                   |                    |              |           |            |            |
| Location examples                                                                                                                                                                 | Broadcasting studio, music room, etc.                                                                                                                                                                                                                                                                                                                                                                                                                                                                                                                                                                                                                                                                    | Reception room, hotel lobby, etc. | Office, hotel room         |              |                           |                   |                                       |                                   |                    |              |           |            |            |
| Noise levels                                                                                                                                                                      | 3 to 7 dB                                                                                                                                                                                                                                                                                                                                                                                                                                                                                                                                                                                                                                                                                                | 6 to 10 dB                        | 9 to 13 dB                 |              |                           |                   |                                       |                                   |                    |              |           |            |            |
| Nothing appears in the IR wireless remote controller display, the display is faint, or signals are not received by the indoor unit unless the IR remote controller is close. (*2) | <ul style="list-style-type: none"> <li>The batteries are low. Replace the batteries and press the Reset button.</li> <li>If nothing appears even after the batteries are replaced, make sure that the batteries are installed in the correct directions (+, -).</li> </ul>                                                                                                                                                                                                                                                                                                                                                                                                                               |                                   |                            |              |                           |                   |                                       |                                   |                    |              |           |            |            |
| The operation lamp near the receiver for the IR wireless remote controller on the indoor unit is blinking. (*2)                                                                   | <ul style="list-style-type: none"> <li>The self diagnosis function has operated to protect the air conditioner.</li> <li>Do not attempt to repair this equipment by yourself. Turn off the power switch immediately and consult your dealer. Be sure to provide the dealer with the model name.</li> </ul>                                                                                                                                                                                                                                                                                                                                                                                               |                                   |                            |              |                           |                   |                                       |                                   |                    |              |           |            |            |

\*2: Only for IR wireless remote controller

## 8. Specifications

### PEAD-A-AA7 series

| Item                                                               |                                        | Model          | A12AA7                                         | A18AA7        | A24AA7         | A30AA7        | A36AA7        | A42AA7         |
|--------------------------------------------------------------------|----------------------------------------|----------------|------------------------------------------------|---------------|----------------|---------------|---------------|----------------|
| Power source                                                       |                                        |                | 208, 230V 60Hz                                 |               |                |               |               |                |
| Cooling capacity <sup>*1</sup> /<br>Heating capacity <sup>*1</sup> | Btu/h                                  |                | 12,000/14,000                                  | 18,000/19,000 | 24,000/26,000  | 30,000/32,000 | 35,000/37,000 | 42,000/45,000  |
|                                                                    | kW                                     |                | 3.5/4.1                                        | 5.3/5.6       | 7.0/7.6        | 8.8/9.4       | 10.3/10.8     | 12.3/13.2      |
| Dimensions                                                         | Height                                 | mm [in]        | 250 [9-7/8]                                    |               |                |               |               |                |
|                                                                    | Width                                  | mm [in]        | 900 [35-7/16]                                  |               | 1100 [43-5/16] |               | 1400 [55-1/8] |                |
|                                                                    | Depth                                  | mm [in]        | 732 [28-7/8]                                   |               |                |               |               |                |
| Net weight                                                         |                                        | kg [lb]        | 26 [58]                                        | 28 [62]       | 31 [69]        | 39 [86]       | 41 [91]       |                |
| Fan                                                                | Airflow rate (Low-Mid-High)            | CFM            | 353-424-494                                    | 424-512-600   | 512-635-741    | 618-742-883   | 847-1024-1201 | 1042-1254-1483 |
|                                                                    | External static pressure <sup>*2</sup> | in. WG<br>[Pa] | 0.14-0.20-0.28-0.40-0.60<br>[35/50/70/100/150] |               |                |               |               |                |
| Sound level (Low-Mid-High) <sup>*2,3</sup>                         |                                        | dB (A)         | 28-30-34                                       | 30-33-37      | 30-33-37       | 30-34-39      | 33-38-42      | 36-40-44       |
| Filter                                                             |                                        |                | Standard filter                                |               |                |               |               |                |

- Notes: 1. Rating conditions (cooling) Indoor : 80 °F [26.7 °C] D.B., 67 °F [19.4 °C] W.B. Outdoor : 95 °F [35 °C] D.B.  
 2. Rating conditions (heating) Indoor : 70 °F [21.1 °C] D.B. Outdoor : 47 °F [8.3 °C] D.B., 43 °F [6.1 °C] W.B.  
 3. The capacity is indicated the value when one indoor unit is connected to the outdoor unit.  
 4. Specifications subject to change without notice.  
 5. The external static pressure is set to 0.20 in. WG (50 Pa) at factory shipment.

### Guaranteed operating range

|         |             | Indoor               |
|---------|-------------|----------------------|
| Cooling | Upper limit | 95 °F [35 °C] D.B.   |
|         |             | 71 °F [21.7 °C] W.B. |
|         | Lower limit | 67 °F [19.4 °C] D.B. |
|         |             | 57 °F [13.9 °C] W.B. |
| Heating | Upper limit | 80 °F [26.7 °C] D.B. |
|         |             | —                    |
|         | Lower limit | 70 °F [21.1 °C] D.B. |
|         |             | —                    |

- Notes: 1. Units should be installed by licensed electric contractor accordingly to local code requirement.  
 2. For outdoor units to be connected, refer to the Installation Manual that comes with the units.

# Index

|                               |    |                                                                         |    |
|-------------------------------|----|-------------------------------------------------------------------------|----|
| 1. Consignes de sécurité..... | 11 | 5. Fonctionnement d'urgence de la télécommande sans fil infrarouge..... | 17 |
| 2. Nomenclature.....          | 11 | 6. Entretien et nettoyage.....                                          | 17 |
| 3. Fonctionnement.....        | 15 | 7. Guide de dépannage.....                                              | 18 |
| 4. Minuterie.....             | 17 | 8. Spécifications techniques.....                                       | 19 |

## 1. Consignes de sécurité

- ▶ Avant d'installer le climatiseur, lire attentivement toutes les "Consignes de sécurité".
- ▶ Les "Consignes de sécurité" reprennent des points très importants concernant la sécurité. Veuillez bien à les suivre.
- ▶ Veuillez consulter ou obtenir la permission votre compagnie d'électricité avant de connecter votre système.

### Symboles utilisés dans le texte

#### ⚠ Avertissement:

Précautions à suivre pour éviter tout danger de blessure ou de décès de l'utilisateur.

#### ⚠ Précaution:

Décrit les précautions qui doivent être prises pour éviter d'endommager l'appareil.

### Symboles utilisés dans les illustrations

Ⓣ : Indique un élément qui doit être mis à la terre.

#### ⚠ Avertissement:

- Ces appareils ne sont pas accessibles au public.
- Cet appareil ne doit pas être installé par l'utilisateur. Demander au revendeur ou à une société agréée de l'installer. Si l'appareil n'est pas correctement installé il peut y avoir un risque de fuite d'eau, d'électrocution ou d'incendie.
- Ne pas marcher sur l'appareil ni y déposer des objets.
- Ne jamais éplabousser l'appareil ni le toucher avec des mains humides. Il pourrait en résulter un risque d'électrocution.
- Ne pas vaporiser de gaz inflammable à proximité de l'appareil sous risque d'incendie.
- Ne pas placer de chauffage au gaz ou tout autre appareil fonctionnant avec une flamme vive là où il serait exposé à l'échappement d'air du climatiseur. Cela risquerait de provoquer une mauvaise combustion.
- Ne pas retirer la face avant ou la protection du ventilateur de l'appareil extérieur pendant son fonctionnement.
- Si vous remarquez des vibrations ou des bruits particulièrement anormaux, arrêter l'appareil, éteindre l'interrupteur et prendre contact avec le revendeur.
- Ne jamais mettre des doigts, des bâtons, etc. dans les entrées et sorties d'air.
- Si vous sentez des odeurs étranges, arrêter l'appareil, le mettre hors tension et contacter le revendeur. Si vous ne procédez pas de cette façon, il pourrait y avoir risque de panne, d'électrocution ou d'incendie.
- Ne JAMAIS laisser des enfants ou des personnes handicapées utiliser le climatiseur sans surveillance.
- Toujours surveiller que les jeunes enfants ne jouent pas avec le climatiseur.
- Si le gaz de réfrigérant fuit, arrêter le fonctionnement du climatiseur, aérer convenablement la pièce et prendre contact avec le revendeur.

- Cet appareil est conçu pour être utilisé par des utilisateurs experts ou spécialement formés dans des ateliers, dans l'industrie légère ou des exploitations agricoles, ou pour une utilisation commerciale par des non-spécialistes.
- Cet appareil peut être utilisé par des enfants de 8 ans et plus et des personnes dont les capacités mentales, sensorielles ou physiques sont réduites, ou manquant d'expérience et de connaissances, dès lors qu'elles sont supervisées ou ont reçu une formation relative à l'utilisation de l'appareil et comprennent les dangers associés à celui-ci. Les enfants ne doivent pas jouer avec l'appareil. Le nettoyage et l'entretien ne peuvent pas être effectués par un enfant sans surveillance.
- Cet appareil n'est pas conçu pour être utilisé par des personnes (y compris des enfants) présentant des capacités physiques, sensorielles ou mentales réduites, ou manquant d'expérience et de connaissances, à moins qu'elles ne soient supervisées ou aient reçu des instructions relatives à l'utilisation de l'appareil par une personne responsable de leur sécurité.
- Les enfants doivent être surveillés pour s'assurer qu'ils ne jouent pas avec l'appareil.
- Lors de l'installation, du déplacement ou de l'entretien du climatiseur, n'utilisez que le réfrigérant spécifié (R410A) pour remplir les tuyaux de réfrigérant. Ne pas le mélanger avec un autre réfrigérant et faire le vide d'air dans les tuyaux. Si du réfrigérant est mélangé avec de l'air, cela peut provoquer des pointes de pression dans les tuyaux de réfrigérant et entraîner une explosion et d'autres risques. L'utilisation d'un réfrigérant différent de celui spécifié pour le climatiseur peut entraîner des défaillances mécaniques, des dysfonctionnements du système ou une panne de l'appareil. Dans le pire des cas, cela peut entraîner un obstacle à la mise en sécurité du produit.

#### ⚠ Précaution:

- Ne pas utiliser d'objet pointu pour enfoncer les boutons car cela risquerait d'endommager la commande à distance.
- Ne jamais obstruer les entrées et sorties des appareils extérieurs et intérieurs.

### Rangement de l'appareil

Lorsque vous devez ranger l'appareil, veuillez consulter votre revendeur.

## 2. Nomenclature

### ■ Unité interne

|                               | PEAD-A-AA7 |
|-------------------------------|------------|
| Modes du ventilateur          | 3 modes    |
| Ailette                       | —          |
| Louvre                        | —          |
| Filtre                        | Normal     |
| Témoin de nettoyage du filtre | —          |

### ■ PEAD-A-AA7

Dissimulé dans le plafond

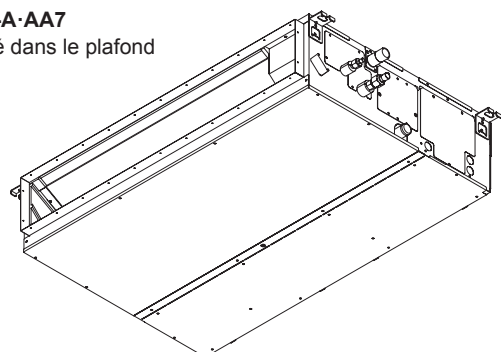

## 2. Nomenclature

### ■ Télécommande (pièces en option)

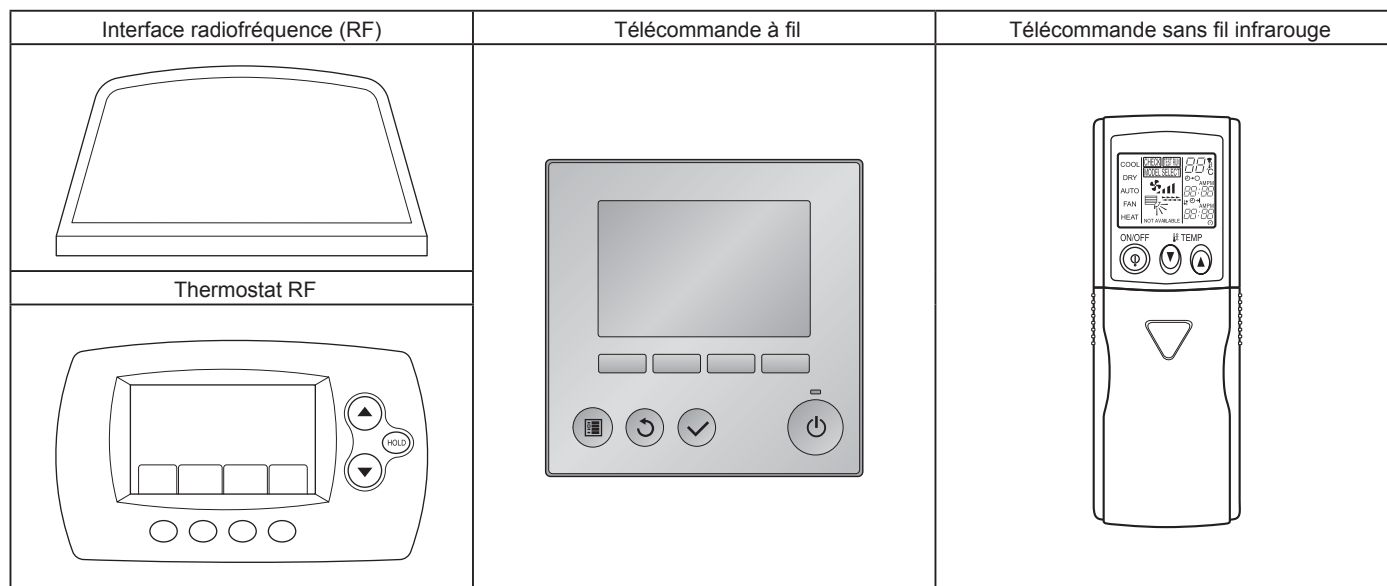

### ■ Télécommande filaire

#### Interface de la télécommande

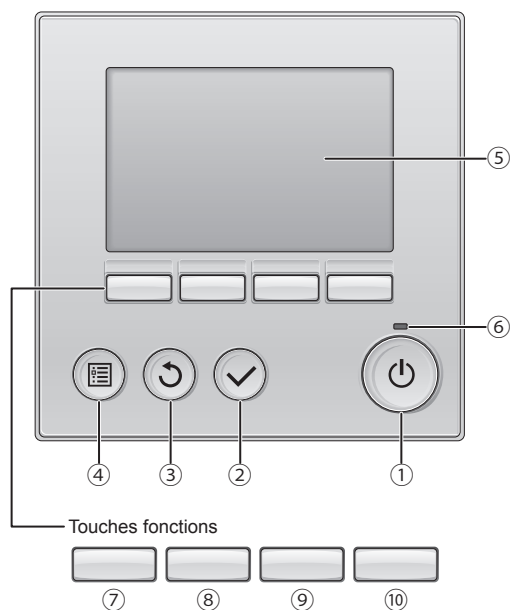

Les fonctions réalisées par les touches varient en fonction de l'écran. Consultez le guide des touches en bas de l'écran LCD pour voir les fonctions correspondant à un écran donné. Lorsque le système est piloté à distance, le guide de fonction des touches n'apparaît pas pour les touches verrouillées.

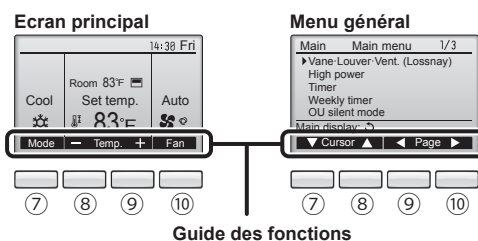

#### ① Touche [MARCHE / ARRÊT]

Pressez pour allumer ou éteindre l'appareil intérieur.

#### ② Touche [CHOIX]

Pressez pour enregistrer les paramètres.

#### ③ Touche [RETOUR]

Pressez pour revenir à l'écran précédent.

#### ④ Touche [MENU]

Pressez pour ouvrir le Menu général.

#### ⑤ Écran LCD rétroéclairé

Les paramètres de fonctionnement s'affichent.

Lorsque le rétroéclairage est éteint, appuyer sur une touche l'allume, et il reste allumé pendant un certain temps en fonction de l'affichage.

Lorsque le rétroéclairage est éteint, appuyer sur une touche ne fait que l'allumer, sans exécuter la fonction. (à l'exception de la touche [MARCHE / ARRÊT])

#### ⑥ Voyant Marche / Arrêt

Cette lampe s'allume en vert lorsque le système est en fonctionnement. Elle clignote lorsque la télécommande est en cours de démarrage ou en cas d'erreur.

#### ⑦ Touche fonction [F1]

Ecran principal : Pressez pour régler le mode de fonctionnement.  
Menu général : Pressez pour faire descendre le curseur.

#### ⑧ Touche fonction [F2]

Ecran principal : Pressez pour diminuer la température.  
Menu général : Pressez pour faire monter le curseur.

#### ⑨ Touche fonction [F3]

Ecran principal : Pressez pour augmenter la température.  
Menu général : Pressez pour revenir à l'écran précédent.

#### ⑩ Touche fonction [F4]

Ecran principal : Pressez pour changer la vitesse du ventilateur.  
Menu général : Pressez pour aller à la page suivante.

## 2. Nomenclature

### Afficheur

L'écran principal peut être affiché dans deux modes différents : "complet" et "basic". Le réglage usine est "complet". Pour passer au mode "basic", changez-le dans l'écran principal. (Reportez-vous au manuel d'utilisation inclus avec la télécommande.)

<Mode complet>

\* Toutes les icônes sont affichées pour la compréhension.

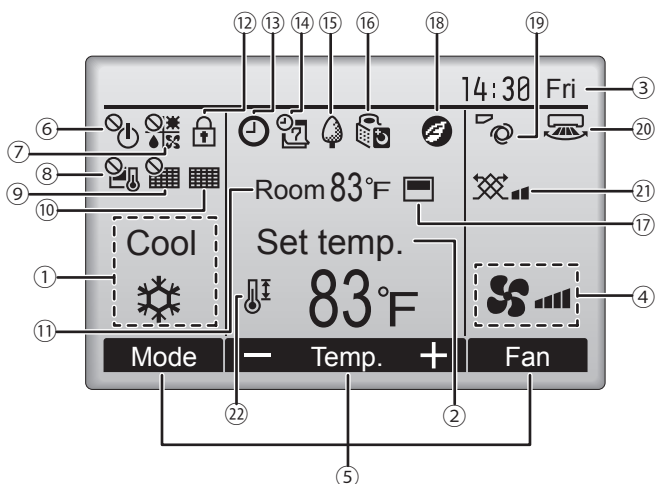

<Mode basic>

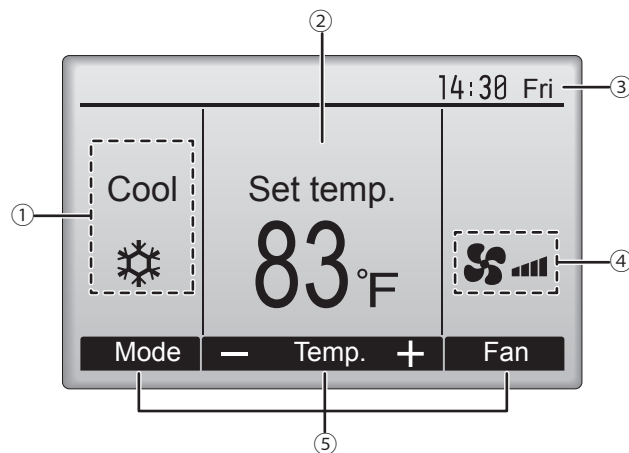

#### ① Mode de fonctionnement

Le mode de fonctionnement de l'appareil intérieur s'affiche ici.

#### ② Température programmée

La température programmée s'affiche ici.

#### ③ Horloge (Voir le manuel d'installation.)

L'heure actuelle s'affiche ici.

#### ④ Vitesse du ventilateur

Le réglage de la vitesse de ventilation apparaît ici.

#### ⑤ Guide des fonctions des touches

Les fonctions correspondant aux touches s'affichent ici.



S'affiche lorsque la marche et l'arrêt sont pilotés de façon centralisée.



S'affiche lorsque le mode de fonctionnement est piloté de façon centralisée.



S'affiche lorsque la température sélectionnée est pilotée de façon centralisée.



S'affiche si la remise à zéro du filtre est pilotée de façon centralisée.



Indique si le filtre a besoin d'entretien.

#### ⑪ Température de la pièce (Voir le manuel d'installation.)

La température actuelle de la pièce s'affiche ici.



S'affiche lorsque les touches sont verrouillées.



Apparaît lorsque la fonction « ON/OFF timer », « Réduit de nuit » ou « Arrêt Auto » timer est activée.

⌚ apparaît lorsque le timer est désactivé par le système de contrôle centralisé.



S'affiche si le programmeur hebdomadaire est activé.



S'affiche lorsque le système est en mode économie d'énergie. (Ceci n'apparaîtra pas sur certains modèles d'unités intérieures)



S'affiche lorsque les appareils extérieurs sont en mode silencieux.



S'affiche lorsque la thermistance intégrée à la télécommande est utilisée pour mesurer la température de la pièce (⑪).

📺 s'affiche lorsque la thermistance de l'appareil intérieur est utilisée pour mesurer la température de la pièce.



S'affiche quand les unités fonctionnent en mode d'économie d'énergie avec le capteur 3D i-see.



Indique le réglage du déflecteur.  
(Cette indication n'est pas disponible pour ce modèle.)



Indique le réglage des ailettes.  
(Cette indication n'est pas disponible pour ce modèle.)



Indique les réglages de la ventilation.



S'affiche lorsque la plage de température de réglage est réduite.

La plupart des paramètres (à l'exception de la Marche / Arrêt, du mode, de la vitesse du ventilateur, de la température) peuvent être réglés à partir de l'écran du menu. (Reportez-vous au manuel d'utilisation inclus avec la télécommande.)

## 2. Nomenclature

### ■ Pour la télécommande sans fil

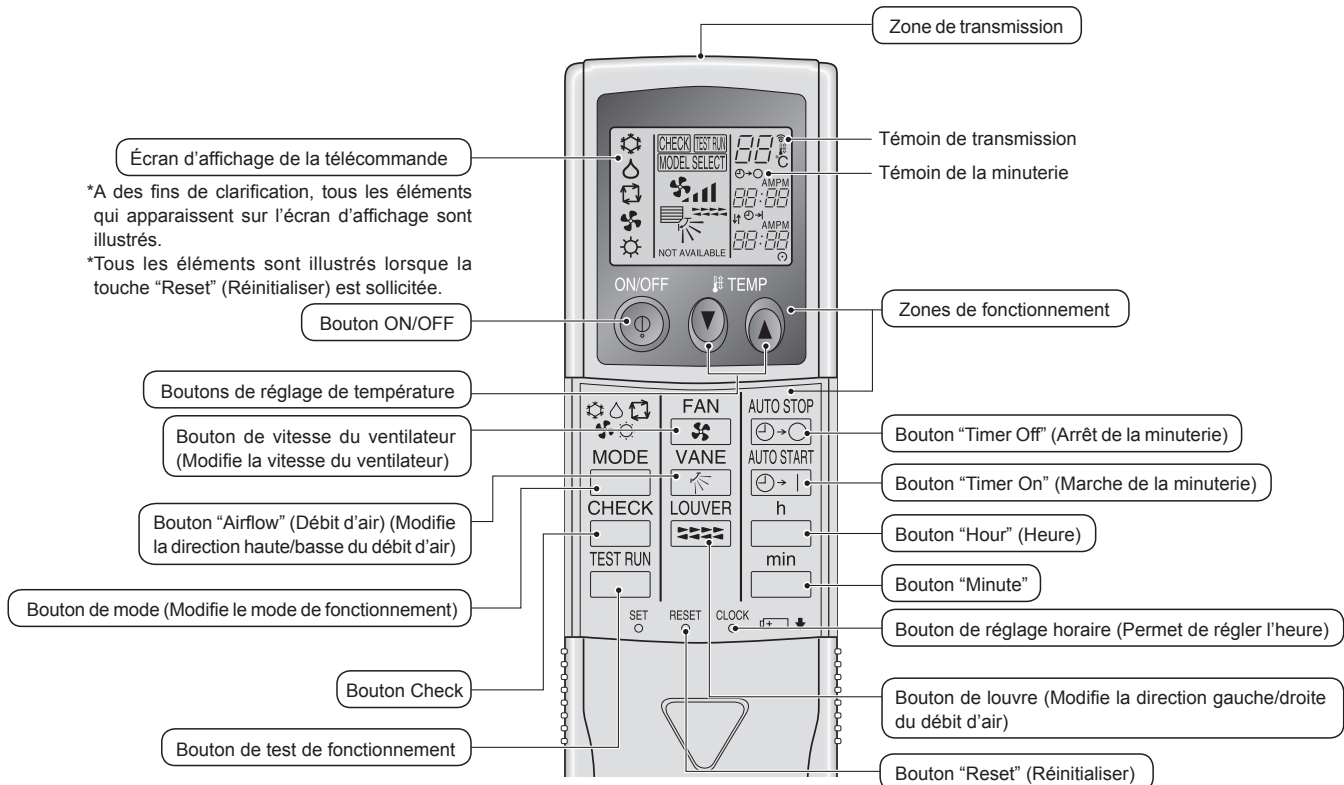

#### Remarque (Pour télécommande sans fil uniquement) :

- Pour utiliser la télécommande sans fil, pointez-la vers le récepteur de l'appareil.
- Si la télécommande est utilisée dans les deux minutes qui suivent l'alimentation de l'appareil intérieur, l'appareil peut émettre deux bips successifs indiquant que le contrôle automatique initial est en cours.
- L'appareil intérieur émet des bips pour confirmer que le signal transmis par la télécommande a été reçu. Les signaux peuvent être reçus jusqu'à 7 mètres, 275-19/32 pouce environ en ligne droite à partir de l'appareil intérieur et dans une zone de 45° vers la gauche ou la droite de l'appareil. Cependant, une lumière vive ou fluorescente peut gêner la réception de signaux de l'appareil intérieur.
- L'appareil doit être contrôlé si le voyant d'opération près du récepteur de l'unité intérieure clignote. Consultez votre revendeur pour le service.
- Manipulez la télécommande avec précaution ! Ne la faites pas tomber et ne lui infligez pas de chocs violents. De plus, évitez de mouiller la télécommande et ne la laissez pas dans un endroit humide.
- Pour éviter de chercher la télécommande, placez le support fourni avec la télécommande sur un mur et veillez à replacer la télécommande dans le support après chaque utilisation.

### ■ Unité externe

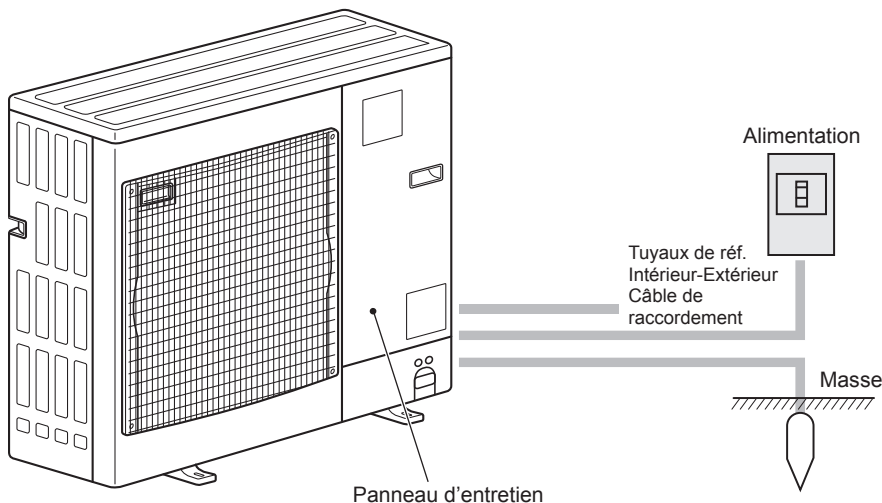

#### Insertion/remplacement de la pile

1. Retirez le couvercle supérieur, insérez deux piles AAA, puis reposez le couvercle.

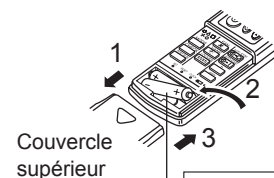

Deux piles AAA  
Insérez d'abord le pôle (-) négatif de chaque pile. Insérez les piles en respectant la polarité indiquée (+, -)!

2. Appuyez sur la touche "Reset" (Réinitialiser).

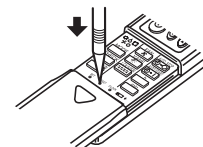

Appuyez sur la touche "Reset" (Réinitialiser) avec un objet dont l'extrémité est étroite.

### 3. Fonctionnement

■ Concernant le mode de fonctionnement, reportez-vous au manuel d'utilisation fourni avec chaque télécommande.

#### 3.1. Marche/arrêt [MARCHE]

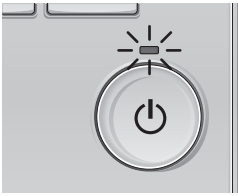

Pressez la touche [MARCHE / ARRÊT].  
La lampe Marche / Arrêt s'allume en vert,  
et l'appareil démarre.

#### [ARRÊT]

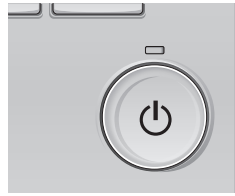

Pressez à nouveau la touche [MARCHE / ARRÊT].  
La lampe Marche / Arrêt s'éteint, et  
l'appareil s'arrête.

Remarque :

Même si vous appuyez sur la touche Marche/Arrêt immédiatement après le début de la procédure d'arrêt, le climatiseur ne redémarrera pas avant 3 minutes environ.

Ceci a pour but d'éviter le risque d'endommagement des composants internes.

#### ■ Mémoire de l'état de fonctionnement

|                        | Réglage de la télécommande                        |
|------------------------|---------------------------------------------------|
| Mode de fonctionnement | Mode de fonctionnement avant la mise hors tension |
| Température programmée | Température programmée avant la mise hors tension |
| Vitesse du ventilateur | Vitesse du ventilateur avant la mise hors tension |

#### ■ Plage de réglage de la température

| Mode de fonctionnement | Plage de réglage de la température |
|------------------------|------------------------------------|
| Froid / Déshu.         | 67 - 87 °F/19 - 30 °C              |
| Chaud                  | 63 - 83 °F/17 - 28 °C              |
| Auto                   | 67 - 83 °F/19 - 28 °C              |
| Ventil.                | Non réglable                       |

#### 3.2. Sélection du mode

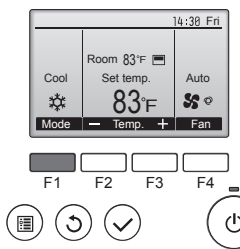

Appuyez sur la touche [F1] pour balayer les modes de fonctionnement parmi : "Cool" (Froid), "Dry" (Déshu.), "Fan" (Ventil.), "Auto", et "Heat" (Chaud). Sélectionnez le mode de fonctionnement désiré.

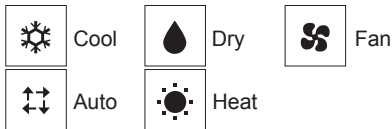

• Les modes de fonctionnement qui ne sont pas disponibles avec les modèles des unités externes utilisées n'apparaîtront pas sur l'affichage.

#### Que signifie le fait que l'icône du mode clignote

L'icône de mode clignote lorsque d'autres appareils intérieurs du même système réfrigérant (connectés au même appareil extérieur) sont déjà dans un mode différent. Dans ce cas, les autres appareils du même groupe ne peuvent fonctionner que dans le même mode.

#### Fonctionnement automatique

■ En fonction de la température définie préalablement, l'opération de refroidissement débutera si la température de la pièce est trop élevée; à l'inverse, l'opération de chauffage débutera si la température de la pièce est trop basse.

■ En mode de fonctionnement automatique, le climatiseur passera en mode de refroidissement si la température de la pièce varie et affiche 2,0 °C, 4 °F ou plus au-dessus de la température définie pendant 15 minutes. De la même façon, le climatiseur passera en mode de chauffage si la température de la pièce affiche 2,0 °C, 4 °F ou plus au-dessous de la température définie pendant 15 minutes.

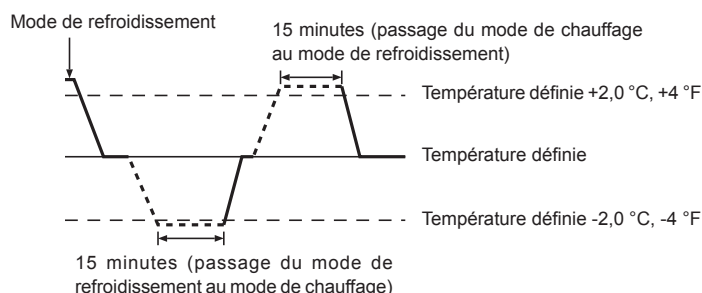

#### 3.3. Réglage de la température

<Cool (Froid), Dry (Déshu.), Heat (Chaud), et Auto>

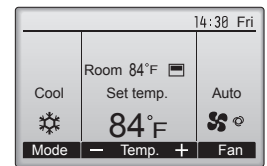
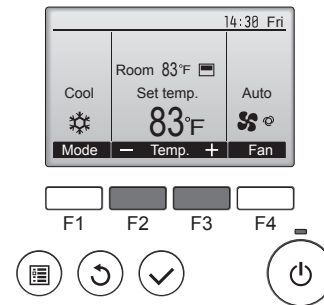

Exemple d'affichage  
(Centigrade avec incréments de  
0,5- degrés)

Appuyez sur la touche [F2] pour diminuer la température programmée, et la touche [F3] pour l'augmenter.

- Consultez le tableau de la page 15 pour la plage de température réglable en fonction du mode de fonctionnement.
- La plage de température ne peut pas être programmée en mode ventilation.
- Les températures programmées sont affichées soit en Centigrade avec incréments de 0,5- ou 1-degrés, soit en Fahrenheit, selon le modèle d'unité intérieure et le réglage du mode d'affichage sur la télécommande.

### 3. Fonctionnement

#### 3.4. Réglage de la vitesse du ventilateur

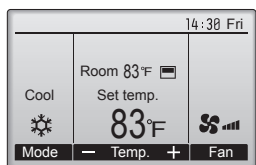

Pressez [F4] pour changer la vitesse du ventilateur, dans l'ordre suivant.

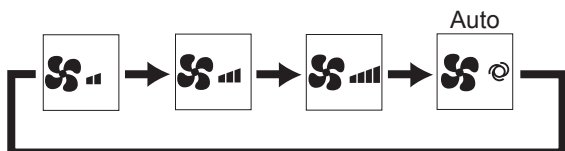

• Les vitesses de ventilation disponibles dépendent du modèle d'appareil intérieur.

**Remarques :**

- Le nombre de ventilateurs disponible dépend du type d'unité connectée.
- Dans les cas suivants, la vitesse de ventilation actuelle générée par l'unité différera de la vitesse indiquée au niveau de la commande à distance.
  1. Lorsque l'écran affiche "STAND BY" (ATTENTE) ou "DEFROST" (DEGIVRE).
  2. Lorsque la température de l'échangeur thermique est basse en mode de chauffage. (par ex. immédiatement après le lancement de l'opération de chauffage)
  3. En mode CHAUFFAGE, quand la température ambiante dans la pièce est supérieure à la température réglée.
  4. Quand l'unité est en mode SEC.

#### 3.5. Naviguer dans le Menu général

**<Menu général>**

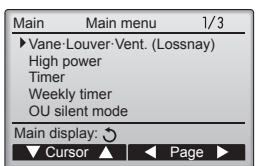

Pressez la touche [MENU].  
Le Menu général apparaît.



**<Choix de la fonction>**

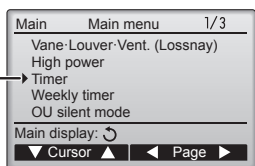

Pressez [F1] pour faire descendre le curseur.  
Pressez [F2] pour faire monter le curseur.



**<Naviguer dans les pages du menu>**

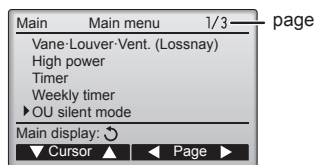

Pressez [F3] pour revenir à l'écran précédent.  
Pressez [F4] pour aller à la page suivante.



**<Enregistrer les paramètres>**



Sélectionnez l'élément désiré, et appuyez sur la touche [CHOIX].

L'écran correspondant s'affiche.



**<Fermer le Menu général>**

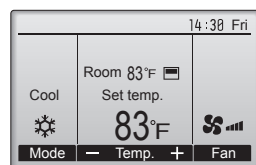

Pressez la touche [RETOUR] pour sortir du Menu général, et retourner sur l'écran principal.

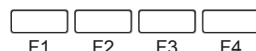

Si aucune touche n'est appuyée pendant 10 minutes, l'affichage revient automatiquement à l'écran principal. Tous les paramètres qui n'ont pas été sauvegardés seront perdus.

**<Affichage des fonctions non prises en charge>**

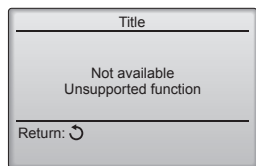

Le message à gauche s'affiche si l'utilisateur sélectionne une fonction non prise en charge par le modèle d'appareil intérieur considéré.



#### 3.6. Ventilation

**► Pour les appareils combinés LOSSNAY**

- Les 2 modèles de fonctionnement suivants sont disponibles.
  - Fonctionnement du ventilateur avec l'unité intérieure.
  - Fonctionnement autonome du ventilateur.

**Remarque :**

- Dans certaines configurations, la soufflerie de l'unité intérieure peut se mettre en marche même en cas d'activation du fonctionnement autonome du ventilateur.

**Remarque :** (pour la télécommande sans fil infrarouge et le thermostat RF)

- Impossible de faire fonctionner le ventilateur de façon autonome.
- Aucune indication sur la télécommande.





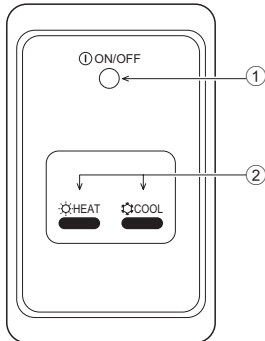

## 4. Minuterie

- Les fonctions de minuterie sont différentes pour chaque télécommande.
- Pour plus de détails sur le mode de fonctionnement de la télécommande, reportez-vous au manuel d'utilisation approprié fourni avec chaque télécommande.

## 5. Fonctionnement d'urgence de la télécommande sans fil infrarouge



- ① **Voyant ON/OFF** (s'allume lorsque l'appareil est en fonctionnement ; s'éteint lorsqu'il n'est pas en fonctionnement)
- ② **Fonctionnement d'urgence**  
Si la télécommande ne fonctionne pas correctement, utiliser la touche  COOL ou  HEAT de la télécommande sans fil de l'unité de réception des signaux pour activer ou désactiver l'appareil. Sur les appareils de refroidissement uniquement, une pression sur la touche  HEAT permet d'activer ou de désactiver le ventilateur.

Une pression sur la touche  COOL ou  HEAT permet de sélectionner les paramètres suivants.

| Mode de fonctionnement | COOL        | HEAT        |
|------------------------|-------------|-------------|
| Température programmée | 24 °C/75 °F | 24 °C/75 °F |
| Vitesse de ventilation | Elevée      | Elevée      |

## 6. Entretien et nettoyage

### ► Nettoyage des filtres

- Nettoyer les filtres avec un aspirateur. Si vous ne possédez pas d'aspirateur, battre les filtres contre un objet dur afin de les secouer et de retirer toutes les saletés et la poussière.
- Si les filtres sont particulièrement sales, les laver à l'eau tiède. Veiller à rincer soigneusement toute trace de détergent et laisser sécher les filtres complètement avant de les remonter dans le climatiseur.

### ⚠ Précaution:

- **Ne jamais laisser sécher les filtres au soleil ni les sécher en utilisant une source de chaleur comme un chauffage électrique : vous risqueriez de les déformer.**
- **Ne jamais laver les filtres à l'eau chaude (au-dessus de 122 °F [50 °C]) car vous risqueriez de les faire gondoler.**
- **Veiller à ce que les filtres à air soient toujours en place. La mise en marche de l'appareil alors que les filtres sont retirés pourrait en effet être à l'origine d'un mauvais fonctionnement.**

### ⚠ Précaution:

- **Avant de commencer le nettoyage, arrêter l'appareil et couper l'alimentation.**
- **Les appareils intérieurs sont équipés de filtres servant à extraire les poussières de l'air aspiré. Nettoyer les filtres selon les méthodes illustrées ci-après.**

### ► Retrait du filtre

#### ⚠ Précaution:

- **Lors du retrait du filtre, se protéger les yeux de la poussière. Si vous devez monter sur le rebord d'une fenêtre pour effectuer l'opération, attention de ne pas tomber.**
- **Une fois le filtre retiré, ne pas toucher les pièces métalliques internes de l'appareil intérieur sous peine de blessure.**

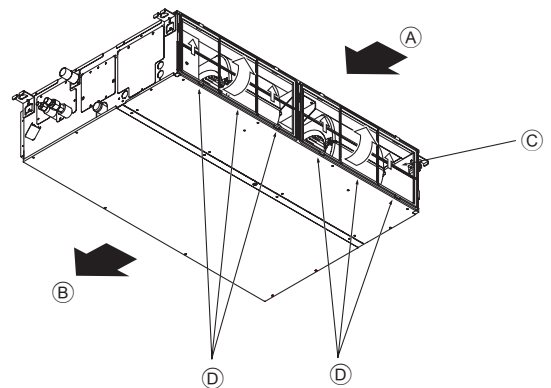

#### ■ PEAD-A-AA7



- **Tout en levant le bouton de filtre, le tirer.**

Ⓐ Entrée d'air Ⓑ Sortie d'air Ⓒ Filtre Ⓓ Bouton

## 7. Guide de dépannage

| En cas de problème :                                                                                                                                                                             | Voici la solution. (L'appareil fonctionne normalement.)                                                                                                                                                                                                                                                                                                                                                                                                                                                                                                                                                                                                          |
|--------------------------------------------------------------------------------------------------------------------------------------------------------------------------------------------------|------------------------------------------------------------------------------------------------------------------------------------------------------------------------------------------------------------------------------------------------------------------------------------------------------------------------------------------------------------------------------------------------------------------------------------------------------------------------------------------------------------------------------------------------------------------------------------------------------------------------------------------------------------------|
| Le climatiseur ne chauffe ni ne refroidit correctement.                                                                                                                                          | <ul style="list-style-type: none"> <li>■ Nettoyez le filtre. (Le débit d'air est réduit lorsque le filtre est sale ou colmaté.)</li> <li>■ Contrôlez la température et ajustez la température définie en conséquence.</li> <li>■ Assurez-vous qu'il y a suffisamment d'espace autour de l'appareil extérieur. L'admission ou la sortie d'air de l'appareil intérieur est-elle bloquée ?</li> <li>■ Une porte ou une fenêtre a-t-elle été laissée ouverte ?</li> </ul>                                                                                                                                                                                            |
| Lorsque l'opération de chauffage débute, de l'air chaud n'est pas expulsé immédiatement de l'appareil intérieur.                                                                                 | <ul style="list-style-type: none"> <li>■ De l'air chaud est expulsé uniquement lorsque l'appareil intérieur est suffisamment chaud.</li> </ul>                                                                                                                                                                                                                                                                                                                                                                                                                                                                                                                   |
| En mode de chauffage, le climatiseur s'arrête avant que la température définie pour la pièce soit atteinte.                                                                                      | <ul style="list-style-type: none"> <li>■ Lorsque la température extérieure est basse et l'humidité de l'air importante, du givre peut se former sur l'appareil extérieur. Dans ce cas, l'appareil extérieur procède à une opération de dégivrage. Un fonctionnement normal de l'appareil devrait débiter au bout de 10 minutes environ.</li> </ul>                                                                                                                                                                                                                                                                                                               |
| Lorsque la direction du débit d'air est modifiée, les ailettes se déplacent toujours vers le haut et vers le bas au-delà de la position déterminée avant de s'arrêter sur la position souhaitée. | <ul style="list-style-type: none"> <li>■ Lorsque la direction du débit d'air est modifiée, les ailettes se placent sur la position déterminée après être passées par la position de base.</li> </ul>                                                                                                                                                                                                                                                                                                                                                                                                                                                             |
| Un bruit d'eau qui ruisselle ou plus rarement un souffle peut être perçu.                                                                                                                        | <ul style="list-style-type: none"> <li>■ Ces bruits peuvent être perçus lorsque le réfrigérant circule dans le climatiseur ou lorsque le flux du réfrigérant a été modifié.</li> </ul>                                                                                                                                                                                                                                                                                                                                                                                                                                                                           |
| Un craquement ou un grincement peut être perçu.                                                                                                                                                  | <ul style="list-style-type: none"> <li>■ Ces bruits peuvent être perçus lorsque les pièces du climatiseur frottent les unes contre les autres en raison de l'expansion et de la contraction qui résultent des variations de température.</li> </ul>                                                                                                                                                                                                                                                                                                                                                                                                              |
| La pièce a une odeur désagréable.                                                                                                                                                                | <ul style="list-style-type: none"> <li>■ L'appareil intérieur aspire de l'air qui contient des gaz produits par les murs, les moquettes et les meubles ainsi que des odeurs véhiculées par les vêtements, puis il les expulse à nouveau dans la pièce.</li> </ul>                                                                                                                                                                                                                                                                                                                                                                                                |
| Une buée ou vapeur blanche sort de l'appareil intérieur.                                                                                                                                         | <ul style="list-style-type: none"> <li>■ Si la température intérieure et l'humidité de l'air sont élevées, cette situation peut se produire en début d'opération.</li> <li>■ En mode de dégivrage, de l'air froid peut être expulsé et avoir l'apparence de la buée.</li> </ul>                                                                                                                                                                                                                                                                                                                                                                                  |
| De l'eau ou de la vapeur sort de l'appareil extérieur.                                                                                                                                           | <ul style="list-style-type: none"> <li>■ En mode de refroidissement, de l'eau peut se former et suinter des tuyaux et des raccords froids.</li> <li>■ En mode de chauffage, de l'eau peut se former et suinter de l'échangeur thermique.</li> <li>■ En mode de dégivrage, l'eau présent sur l'échangeur thermique s'évapore provoquant ainsi une émission de vapeur d'eau.</li> </ul>                                                                                                                                                                                                                                                                            |
| Le témoin de fonctionnement n'apparaît pas sur l'écran de la télécommande à fil. (*1)                                                                                                            | <ul style="list-style-type: none"> <li>■ Mettez l'unité sous tension. Le signe "●" s'affiche sur l'écran de la télécommande à fil.</li> </ul>                                                                                                                                                                                                                                                                                                                                                                                                                                                                                                                    |
| Le signe "☼" s'affiche sur l'écran de la télécommande à fil. (*1)                                                                                                                                | <ul style="list-style-type: none"> <li>■ Lors du contrôle centralisé, le signe "☼" s'affiche sur l'écran de la télécommande à fil, et le fonctionnement du climatiseur ne peut pas être activé ou désactivé à l'aide de la télécommande à fil.</li> </ul>                                                                                                                                                                                                                                                                                                                                                                                                        |
| Lorsque le climatiseur est redémarré immédiatement après avoir été éteint, son fonctionnement est bloqué même si la touche "ON/OFF" (Marche/Arrêt) est sollicitée.                               | <ul style="list-style-type: none"> <li>■ Patientez trois minutes environ.<br/>(Le fonctionnement s'est arrêté pour protéger le climatiseur.)</li> </ul>                                                                                                                                                                                                                                                                                                                                                                                                                                                                                                          |
| Le climatiseur fonctionne sans que la touche "ON/OFF" (Marche/Arrêt) soit sollicitée. (*1)                                                                                                       | <ul style="list-style-type: none"> <li>■ La fonction de marche de la minuterie a-t-elle été réglée ? Appuyez sur la touche "ON/OFF" (Marche/Arrêt) pour l'arrêter.</li> <li>■ Le climatiseur est-il raccordé à une télécommande à fil centralisée ? Veuillez consulter les personnes responsables du contrôle du climatiseur.</li> <li>■ Le signe "☼" s'affiche-t-il sur l'écran de la télécommande à fil ? Veuillez consulter les personnes responsables du contrôle du climatiseur.</li> <li>■ La fonction de recouvrement auto en cas de coupure d'électricité a-t-elle été réglée ? Appuyez sur la touche "ON/OFF" (Marche/Arrêt) pour l'arrêter.</li> </ul> |
| Le climatiseur s'arrête sans que la touche "ON/OFF" (Marche/Arrêt) soit sollicitée. (*1)                                                                                                         | <ul style="list-style-type: none"> <li>■ La fonction d'arrêt de la minuterie a-t-elle été réglée ? Appuyez sur la touche "ON/OFF" (Marche/Arrêt) pour relancer l'opération.</li> <li>■ Le climatiseur est-il raccordé à une télécommande à fil centralisée ? Veuillez consulter les personnes responsables du contrôle du climatiseur.</li> <li>■ Le signe "☼" s'affiche-t-il sur l'écran de la télécommande à fil ? Veuillez consulter les personnes responsables du contrôle du climatiseur.</li> </ul>                                                                                                                                                        |
| Le fonctionnement de la minuterie de la télécommande à fil ne peut pas être réglé. (*1)                                                                                                          | <ul style="list-style-type: none"> <li>■ Les paramètres de la minuterie sont-ils invalides ? Si la minuterie peut être réglée, l'indication  ou  s'affiche sur l'écran de la télécommande à fil.</li> </ul>                                                                                                                                                                                                                                                                            |
| Le message "PLEASE WAIT" (VEUILLEZ PATIENTER) s'affiche sur l'écran de la télécommande à fil. (*1)                                                                                               | <ul style="list-style-type: none"> <li>■ Les paramètres initiaux sont en cours d'exécution. Patientez trois minutes environ.</li> </ul>                                                                                                                                                                                                                                                                                                                                                                                                                                                                                                                          |
| Un code d'erreur apparaît sur l'écran de la télécommande.                                                                                                                                        | <ul style="list-style-type: none"> <li>■ Les dispositifs de protection ont fonctionné pour protéger le climatiseur.</li> <li>■ N'essayez pas de réparer cet appareil vous-même. Mettez l'appareil hors tension immédiatement et consultez votre revendeur. Vous devrez fournir au revendeur le nom du modèle et les informations qui apparaissent sur l'écran de la télécommande.</li> </ul>                                                                                                                                                                                                                                                                     |
| Un bruit de goutte à goutte ou de moteur qui tourne peut être perçu.                                                                                                                             | <ul style="list-style-type: none"> <li>■ A l'arrêt de l'opération de refroidissement, la pompe de vidange se met en marche puis s'arrête. Patientez 3 minutes environ.</li> </ul>                                                                                                                                                                                                                                                                                                                                                                                                                                                                                |
| La vitesse du ventilateur change même si le réglage n'a pas été modifié.                                                                                                                         | <ul style="list-style-type: none"> <li>■ Le climatiseur augmente automatiquement la vitesse du ventilateur (passage progressif d'une vitesse inférieure vers la vitesse réglée) de manière à ne pas souffler d'air froid au début de l'opération de chauffage. Il réduit également la vitesse du ventilateur pour protéger le moteur du ventilateur lorsque la température de l'air de retour ou la vitesse du ventilateur devient excessivement élevée.</li> </ul>                                                                                                                                                                                              |

\*1 : Uniquement pour la télécommande à fil.

## 7. Guide de dépannage

| En cas de problème :                                                                                                                                                                                          | Voici la solution. (L'appareil fonctionne normalement.)                                                                                                                                                                                                                                                                                                                                                                                                                                                                                                                                                                                                                                                                                                                                                                               |                                                   |                                                  |                                                   |                                                  |                   |                                                   |                                          |                         |                 |          |           |           |
|---------------------------------------------------------------------------------------------------------------------------------------------------------------------------------------------------------------|---------------------------------------------------------------------------------------------------------------------------------------------------------------------------------------------------------------------------------------------------------------------------------------------------------------------------------------------------------------------------------------------------------------------------------------------------------------------------------------------------------------------------------------------------------------------------------------------------------------------------------------------------------------------------------------------------------------------------------------------------------------------------------------------------------------------------------------|---------------------------------------------------|--------------------------------------------------|---------------------------------------------------|--------------------------------------------------|-------------------|---------------------------------------------------|------------------------------------------|-------------------------|-----------------|----------|-----------|-----------|
| Le bruit perçu est supérieur aux caractéristiques sonores.                                                                                                                                                    | <ul style="list-style-type: none"> <li>Le niveau sonore du fonctionnement intérieur dépend de l'acoustique de la pièce dans laquelle l'appareil est installé (voir tableau suivant), et sera supérieur aux caractéristiques sonores (mesurées dans une pièce sans écho).</li> </ul> <table border="1"> <thead> <tr> <th></th> <th>Pièces présentant une absorption phonique élevée</th> <th>Pièces présentant une absorption phonique normale</th> <th>Pièces présentant une absorption phonique faible</th> </tr> </thead> <tbody> <tr> <td>Exemples de pièce</td> <td>Studio de radio-diffusion, salle de musique, etc.</td> <td>Salle de réception, entrée d'hôtel, etc.</td> <td>Bureau, chambre d'hôtel</td> </tr> <tr> <td>Niveaux sonores</td> <td>3 à 7 dB</td> <td>6 à 10 dB</td> <td>9 à 13 dB</td> </tr> </tbody> </table> |                                                   | Pièces présentant une absorption phonique élevée | Pièces présentant une absorption phonique normale | Pièces présentant une absorption phonique faible | Exemples de pièce | Studio de radio-diffusion, salle de musique, etc. | Salle de réception, entrée d'hôtel, etc. | Bureau, chambre d'hôtel | Niveaux sonores | 3 à 7 dB | 6 à 10 dB | 9 à 13 dB |
|                                                                                                                                                                                                               | Pièces présentant une absorption phonique élevée                                                                                                                                                                                                                                                                                                                                                                                                                                                                                                                                                                                                                                                                                                                                                                                      | Pièces présentant une absorption phonique normale | Pièces présentant une absorption phonique faible |                                                   |                                                  |                   |                                                   |                                          |                         |                 |          |           |           |
| Exemples de pièce                                                                                                                                                                                             | Studio de radio-diffusion, salle de musique, etc.                                                                                                                                                                                                                                                                                                                                                                                                                                                                                                                                                                                                                                                                                                                                                                                     | Salle de réception, entrée d'hôtel, etc.          | Bureau, chambre d'hôtel                          |                                                   |                                                  |                   |                                                   |                                          |                         |                 |          |           |           |
| Niveaux sonores                                                                                                                                                                                               | 3 à 7 dB                                                                                                                                                                                                                                                                                                                                                                                                                                                                                                                                                                                                                                                                                                                                                                                                                              | 6 à 10 dB                                         | 9 à 13 dB                                        |                                                   |                                                  |                   |                                                   |                                          |                         |                 |          |           |           |
| Rien ne s'affiche sur l'écran de la télécommande sans fil infrarouge, l'affichage est fiou, ou l'unité intérieure ne reçoit les signaux que lorsque la télécommande sans fil infrarouge est à proximité. (*2) | <ul style="list-style-type: none"> <li>Les piles sont faibles. Remplacez les piles et appuyez sur la touche "Reset" (Réinitialiser).</li> <li>Si rien n'apparaît suite au remplacement des piles, assurez-vous que les piles sont insérées conformément à la polarité indiquée (+, -).</li> </ul>                                                                                                                                                                                                                                                                                                                                                                                                                                                                                                                                     |                                                   |                                                  |                                                   |                                                  |                   |                                                   |                                          |                         |                 |          |           |           |
| Le témoin de fonctionnement situé près du récepteur de la télécommande sans fil infrarouge sur l'appareil intérieur clignote. (*2)                                                                            | <ul style="list-style-type: none"> <li>La fonction d'auto-diagnostic a fonctionné pour protéger le climatiseur.</li> <li>N'essayez pas de réparer cet appareil vous-même. Mettez l'appareil hors tension immédiatement et consultez votre revendeur. Veuillez fournir au revendeur le nom du modèle.</li> </ul>                                                                                                                                                                                                                                                                                                                                                                                                                                                                                                                       |                                                   |                                                  |                                                   |                                                  |                   |                                                   |                                          |                         |                 |          |           |           |

\*2 : Uniquement pour la télécommande sans fil infrarouge.

## 8. Spécifications techniques

### Série PEAD-A-AA7

| Elément                                                                      |                                           | Modèle  | A12AA7                   | A18AA7        | A24AA7         | A30AA7        | A36AA7        | A42AA7        |                |
|------------------------------------------------------------------------------|-------------------------------------------|---------|--------------------------|---------------|----------------|---------------|---------------|---------------|----------------|
| Source d'alimentation                                                        |                                           |         | 208, 230V 60Hz           |               |                |               |               |               |                |
| Capacité de refroidissement <sup>1</sup> /Capacité de chauffage <sup>1</sup> | Btu/h                                     |         | 12 000/14 000            | 18 000/19 000 | 24 000/26 000  | 30 000/32 000 | 35 000/37 000 | 42 000/45 000 |                |
|                                                                              | kW                                        |         | 3,5/4,1                  | 5,3/5,6       | 7,0/7,6        | 8,8/9,4       | 10,3/10,8     | 12,3/13,2     |                |
| Dimensions                                                                   | Hauteur                                   | mm [in] | 250 [9-7/8]              |               |                |               |               |               |                |
|                                                                              | Largeur                                   | mm [in] | 900 [35-7/16]            |               | 1100 [43-5/16] |               | 1400 [55-1/8] |               |                |
|                                                                              | Profondeur                                | mm [in] | 732 [28-7/8]             |               |                |               |               |               |                |
| Poids net                                                                    |                                           | kg [lb] | 26 [58]                  | 28 [62]       | 31 [69]        | 39 [86]       | 41 [91]       |               |                |
| Ventilateur                                                                  | Débit d'air (Faible-Moyenne-Grande)       |         | CFM                      | 353-424-494   | 424-512-600    | 512-635-741   | 618-742-883   | 847-1024-1201 | 1042-1254-1483 |
|                                                                              | Pression statique extérieure <sup>2</sup> | in. WG  | 0,14-0,20-0,28-0,40-0,60 |               |                |               |               |               |                |
|                                                                              |                                           | [Pa]    | [35/50/70/100/150]       |               |                |               |               |               |                |
| Niveau de bruit (Faible-Moyenne-Grande) <sup>2,3</sup>                       |                                           | dB (A)  | 28-30-34                 | 30-33-37      | 30-33-37       | 30-34-39      | 33-38-42      | 36-40-44      |                |
| Filtre                                                                       |                                           |         | Standard filtre          |               |                |               |               |               |                |

Remarques: 1. Conditions de tension (refroidissement) A l'intérieur: 80 °F [26,7 °C] D.B., 67 °F [19,4 °C] W.B. A l'extérieur: 95 °F [35 °C] D.B.  
 2. Conditions de tension (chauffage) A l'intérieur: 70 °F [21,1 °C] D.B. A l'extérieur: 47 °F [8,3 °C] D.B., 43 °F [6,1 °C] W.B.  
 3. La valeur indique la capacité quand un appareil intérieur est raccordé à un appareil extérieur.  
 4. Spécifications sujettes à modifications sans avis préalable.  
 5. La pression statique externe a été réglée sur la valeur 0,20 in. WG (50 Pa) en usine.

### Fourchette de fonctionnement garantie

|                 |         | A l'intérieur        |
|-----------------|---------|----------------------|
| Refroidissement | Maximum | 95 °F [35 °C] D.B.   |
|                 |         | 71 °F [21,7 °C] W.B. |
|                 | Minimum | 67 °F [19,4 °C] D.B. |
|                 |         | 57 °F [13,9 °C] W.B. |
| Chauffage       | Maximum | 80 °F [26,7 °C] D.B. |
|                 |         | –                    |
|                 | Minimum | 70 °F [21,1 °C] D.B. |
|                 |         | –                    |

Remarques: 1. Les appareils doivent être installés par un électricien professionnel agréé en fonction des normes locales.  
 2. Pour le raccordement des appareils extérieurs, reportez-vous au manuel d'installation fourni avec les appareils.

---

This product is designed and intended for use in the residential,  
commercial and light-industrial environment.

Please be sure to put the contact address/telephone number on  
this manual before handing it to the customer.

**MITSUBISHI ELECTRIC CORPORATION**

HEAD OFFICE: TOKYO BLDG., 2-7-3, MARUNOUCHI, CHIYODA-KU, TOKYO 100-8310, JAPAN