



see what Delta can do™

112970



X00112970

STEAM HEAD INSTALLATION INSTALACIÓN DEL CABEZAL DE VAPOR INSTALLATION DE LA TÊTE DE VAPEUR

Model Number: _____
Número del modelo
Numéro de modèle

Date of Purchase: _____
Fecha de compra
Date d'achat

Register Online
Regístrese en línea
S'enregistrer en ligne
www.deltafaucet.com/service-parts/product-registration

To reference replacement parts and access additional technical documents and product info, visit www.deltafaucet.com/service-parts

Para referencia sobre las piezas de repuesto y acceder a documentos técnicos adicionales e información del producto, visite www.deltafaucet.com/service-parts

Pour obtenir la référence des pièces de rechange ainsi que pour avoir accès à d'autres documents techniques et renseignements sur le produit, allez à www.deltafaucet.com/service-parts

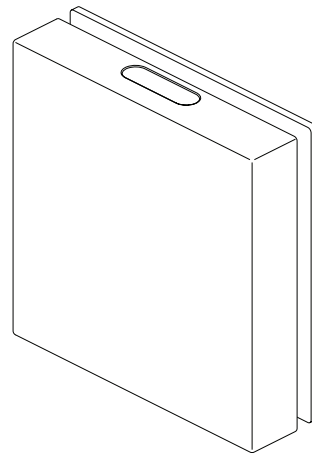
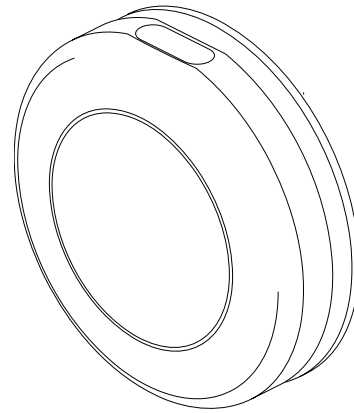
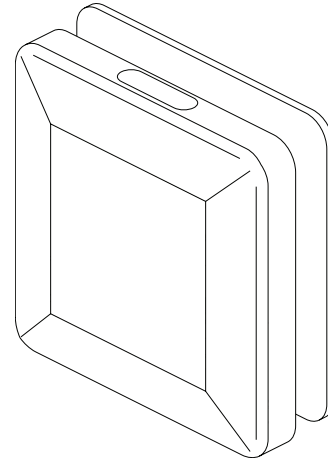

1-800-394-6478
www.deltafaucet.com/service-parts/contact-us/

Read all instructions prior to installation.

⚠ CAUTION

Failure to read these instructions prior to installation may result in personal injury, property damage, or product failure. Manufacturer assumes no responsibility for product failure due to improper installation.

Lea todas las instrucciones antes de hacer la instalación.

⚠ ADVERTENCIA

El no leer estas instrucciones de instalación puede resultar en lesiones personales, daños a la propiedad, o falla en el funcionamiento del producto. El fabricante no asume ninguna responsabilidad por la falla del producto debido a una instalación incorrecta.

Veuillez lire toutes les instructions avant l'installation.

⚠ AVERTISSEMENT

L'omission de lire les présentes instructions avant l'installation peut entraîner des blessures, des dommages matériels ou le bris du produit. Le fabricant se dégage de toute responsabilité à l'égard d'un bris du produit causé par une mauvaise installation.

You may need:
Usted puede necesitar:
Articles dont vous pouvez avoir besoin :

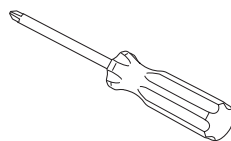

1 Rough In Steam Line (not supplied) Línea de vapor dentro de las paredes (no incluida) Tuyauterie de vapeur (non fournie)

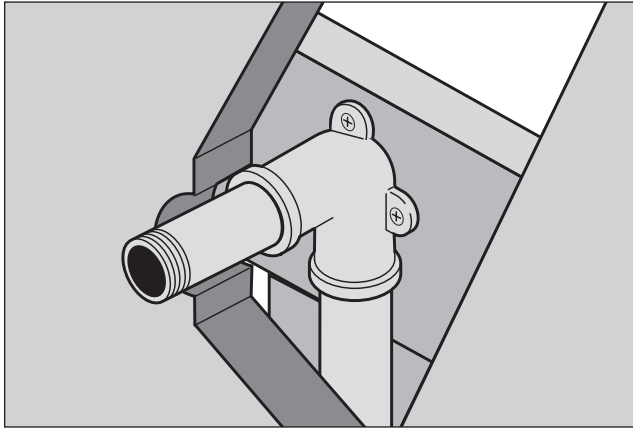

Prior to steam head installation, Install rough plumbing line to desired location. The steam head must be installed to a 3/4" NPT copper or brass pipe; do NOT use black iron or galvanized pipe, it will rust and discolor the steam bath wall. Do NOT use plastic supply pipes or fittings.

NOTE: Supply elbow and steam supply pipe MUST BE SECURELY ANCHORED to ridged blocking.

The steam head location should be 12" to 18" above the shower floor or 6" above the rim of the bathtub, as far from the seating area as possible.

Antes de la instalación del cabezal de vapor, instale la línea de plomería en bruto en la ubicación deseada. El cabezal de vapor debe estar instalado en un 3/4" NPT; NO use hierro negro o tubería galvanizada, se oxidará y decolorará la pared del baño de vapor. NO use tuberías o accesorios de suministro plásticos.

NOTA: El codo de suministro y la tubería de suministro de vapor DEBEN ESTAR FIRMEAMENTE ANCLADOS al bloque estriado.

La ubicación del cabezal de vapor debe estar entre 12" y 18" por encima del piso de la regadera o 6" por encima del borde de la bañera, lo más lejos posible del área para sentarse.

Avant l'installation de la tête de vapeur, installez une ligne de plomberie rugueuse à l'endroit souhaité. La tête de vapeur doit être installée sur un 3/4 po NPT. N'UTILISEZ PAS un tuyau de fer ni un tuyau galvanisé. La rouille qui se formera dans ce tuyau tachera le mur du bain de vapeur. N'UTILISEZ PAS des tuyaux d'alimentation et des raccords en plastique.

NOTE : Le coude et le tuyau d'alimentation en vapeur DOIVENT ÊTRE FIXÉS SOLIDEMENT à l'entretoise.

La tête de vapeur doit se situer à une hauteur de 12 po à 18 po au-dessus du plancher de la douche ou à 6 po au-dessus du rebord de la baignoire et aussi loin de la place assise de l'utilisateur que possible.

2 Steam Head Installation Instalación del cabezal de vapor Installation de la tête de vapeur

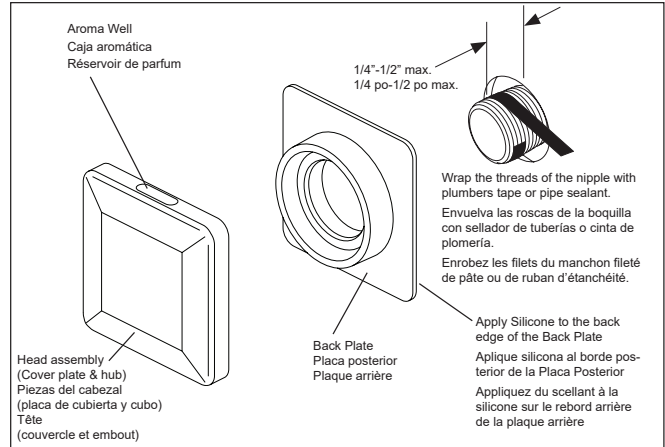

1. Make sure the 3/4" nipple protrudes beyond the tile 1/4" to 1/2" (6-12 mm).
2. Keep opening in finished wall close as possible to pipe nipple with no more than 1/2" gap.

IMPORTANT: If the nipple protrudes beyond 1/2" the O-ring will not make a proper seal and the nipple will have to be adjusted.

3. Wrap the threads of the nipple with plumber's tape or use pipe sealant.
4. Make sure the steam head will line up in the upright position when tightened. The steam head should only be firmly hand tight. Using a wrench on the head may damage it. Screw the steam head on to the nipple and see how it lines up. Once a proper alignment is made remove the steam head.

1. Asegúrese de que la enterrosca de 3/4" sobresalga más allá de la baldosa de 1/4" a 1/2" (6-12 mm).
2. Mantenga la abertura en la pared acabada lo más cerca posible a la enterrosca de la tubería sin no más de 1/2" espacio.

IMPORTANTE: Si la enterrosca sobresale más de 1/2", la junta tórica no sellará correctamente y será necesario ajustar la enterrosca

3. Envuelva las roscas de la enterrosca con cinta de plomero o use sellador de tuberías.
4. Asegúrese de que el cabezal de vapor se alinee en posición vertical cuando esté apretado. El cabezal de vapor solo debe apretarse firmemente a mano. Usar una llave en el cabezal puede dañarlo. Enrosque el cabezal de vapor en la enterrosca y fíjese cómo se alinea. Una vez que se haya realizado una alineación adecuada, retire el cabezal de vapor.

1. Assurez-vous que le manchon fileté de 3/4 po présente une saillie de 1/4 po à 1/2 po (6-12 mm) par rapport aux carreaux.
2. Assurez-vous que l'écart entre le mur fini et le manchon fileté ne dépasse pas 1/2 po.

IMPORTANT : Si la saillie du manchon fileté est supérieure à 1/2 po, le joint torique n'assurera pas l'étanchéité et le manchon devra être ajusté.

3. Enrobez les filets du manchon fileté de ruban ou de pâte d'étanchéité.
4. Prenez soin d'orienter la tête de vapeur vers le haut en la serrant. La tête de vapeur doit être serrée fermement, à la main seulement. L'utilisation d'une clé pourrait l'endommager. Vissez la tête de vapeur sur le manchon et vérifiez son positionnement. Une fois qu'elle est bien positionnée, retirez-la.

NOTE: The steam head has been designed with a 360 degree dispersion of steam to improve steam circulation and to minimize the hotspots created with the traditional steam heads. For maximum comfort the steam head should always be located as far from the seating area as possible. Should the location of the steam head necessitate blocking the steam from a particular direction to improve bather comfort, the supplied deflector plate can be added to any of the three sides shown to help divert the steam away from the bather. The deflector is attached to the back side of the head before installation with 2 stainless steel screws provided. (See Option Installation, Deflector section on next page).

NOTA: El cabezal de vapor se ha diseñado con una dispersión de vapor de 360 grados para mejorar la circulación del vapor y minimizar los puntos calientes creados con los cabezales de vapor tradicionales. Para una máxima comodidad, el cabezal de vapor siempre debe ubicarse lo más lejos posible del área de asientos. Si la ubicación del cabezal de vapor requiere bloquear el vapor desde una dirección particular para mejorar la comodidad del bañista, puede agregar la placa deflectora suministrada a cualquiera de los tres lados que se muestran para ayudar a desviar el vapor lejos del bañista. El deflector se fija a la parte trasera del cabezal antes de la instalación con los 2 tornillos de acero inoxidable incluidos. (Consulte la sección Instalación de opciones, Deflector en la página siguiente).

NOTE : La tête de vapeur a été conçue pour disperser la vapeur sur 360 degrés afin d'améliorer la circulation et de limiter les points chauds créés par les têtes de vapeur classiques. Pour que le confort soit optimal, la tête de vapeur doit se trouver aussi loin que possible de la place assise. Si, en raison de l'emplacement de la tête de vapeur, une sortie de vapeur doit être bloquée pour éviter que la vapeur soit dirigée directement vers l'utilisateur, le déflecteur fourni peut être ajouté sur n'importe quel des trois côtés. Il suffit de le fixer à la face arrière de la tête avant l'installation avec les deux vis en acier inoxydable fournies. (voir la section Déflecteur à la rubrique Installation facultative sur la page suivante).

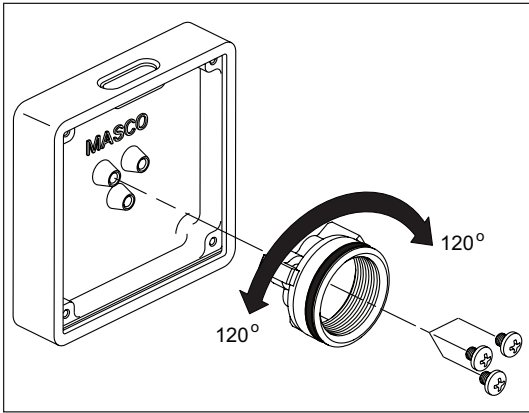

NOTE: If necessary the head can be repositioned by disassembling the hub from the cover and selecting one of the two alternate positions.

1. Re-apply sealant tape if necessary.
2. Place a bead of silicone around the pipe, sealing the pipe to the wall.
3. Place a bead of silicone around the back outer edge of the back plate.
4. Center and square the back plate over the nipple. While holding the head in place, attach the nipple by hand tightening the screws to the head.
5. Adjust the back plate and head to line up squarely. Remove any excess silicone with rubbing alcohol.

NOTA: Si es necesario el cabezal se puede repositionar desmontando el cubo de la cubierta y seleccionando una de las dos posiciones alternas.

1. Si es necesario, vuelva a aplicar cinta selladora.
2. Coloque un cordón de silicona alrededor de la tubería, sellando la tubería a la pared.
3. Coloque una gota de silicona alrededor del borde exterior trasero de la placa trasera.
4. Centre y escuadre la placa trasera sobre la entrerroscá. Mientras mantiene la cabeza en su lugar, fije el pezón apretando a mano los tornillos a la cabeza.
5. Ajuste la placa trasera y el cabezal para que queden alineados. Retire cualquier exceso de silicona con alcohol isopropílico.

NOTE: Au besoin, vous pouvez repositionner la tête en retirant l'embout du couvercle et en sélectionnant une des deux positions de rechange.

1. Réappliquez du ruban d'étanchéité au besoin.
2. Appliquez un cordon de scellant à la silicone autour du tuyau pour assurer l'étanchéité entre celui-ci et le mur.
3. Appliquez un cordon de scellant à la silicone sur le rebord extérieur arrière de la plaque arrière.
4. Centrez la plaque arrière sur le manchon et mettez-la d'équerre. Tout en maintenant la tête en place, fixez le mamelon à la main en serrant les vis à la tête.
5. Ajustez la plaque arrière et la tête pour qu'elles soient d'équerre. Enlevez le surplus de scellant à la silicone avec de l'alcool à friction.

3 Optional Installation Instalación opcional Installation facultative

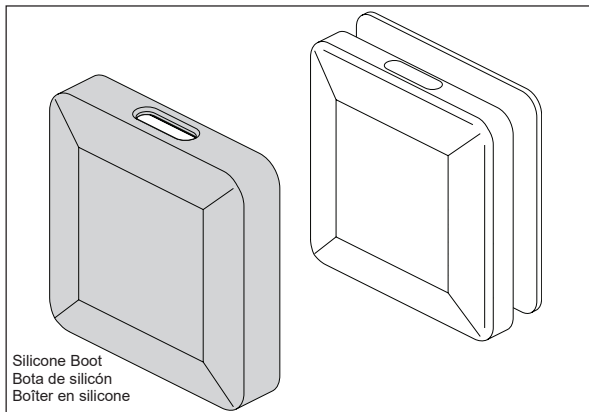

IMPORTANT: A silicone boot is provided and should be installed to protect against accidental contact with the hot surface temperature of the steam head, which can reach approximately 212° during operation.

IMPORTANT: Se proporciona una bota de silicona y debe instalarse para proteger contra el contacto accidental con la temperatura de la superficie caliente del cabezal de vapor, que puede alcanzar aproximadamente 212° durante la operación.

IMPORTANT : Un boîtier en silicone est fournie et doit être installée pour protéger contre tout contact accidentel avec la température de surface chaude de la tête de vapeur, qui peut atteindre environ 212 pendant le fonctionnement.

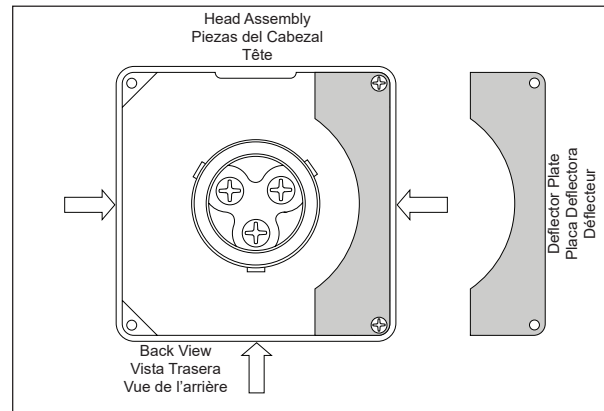

If needed to improve bather comfort the included optional steam deflector can be installed to block the flow of steam from any of the shown sides of the steam head.

Si es necesario para mejorar la comodidad del bañista, se puede instalar el deflector de vapor opcional que se incluye para bloquear el flujo de vapor desde cualquiera de los lados mostrados del cabezal de vapor.

Au besoin, pour améliorer le confort de l'utilisateur, le déflecteur peut être installé afin d'empêcher la vapeur de jaillir par l'un ou l'autre des côtés de la tête de vapeur montrés sur la figure.

Limited Warranty on Delta® Steam Bath and Steam Shower Products *Applicable to products purchased and installed in the USA and Canada*

Residential Steam Bath Generators: Delta Faucet Company ("DFC") warrants to the original consumer purchaser that the parts (except for electronic parts) of its residential steam bath generator purchased from authorized Delta sellers will be free from defects in materials and workmanship for as long as the original consumer purchaser owns the home in which the steam bath was originally installed. This lifetime limited warranty does not apply to residential steam bath generators that are used in commercial applications (as defined herein).

Residential Electronic Parts, Controls, Spa Options and Accessories: DFC warrants to the original consumer purchaser that the electronic parts of its steam bath generator and its controls, spa options and accessories purchased from authorized Delta sellers will be free from defects in materials and workmanship for a period of two (2) years from the date that the product is received by the original consumer purchaser or their authorized representative (installation contractor, etc.). This two-year limited warranty does not apply to controls, spa options, electronic parts and accessories that are used in commercial applications (as defined herein).

Commercial Warranty: For the purposes of this warranty the term "commercial application" refers to installation in any setting in which the product is not being used for personal household use, including but not limited to hospitality applications, day spas, short-term and long-term rentals and gyms.

DFC warrants that the parts (including electronic parts) of its steam bath generators (including steam bath generators with model numbers beginning with 5COM, which are intended solely for heavy commercial use), equipment, controls, electronic parts, spa options and accessories purchased from authorized Delta sellers and used in a commercial application will be free from defects in materials and workmanship for a period of one (1) year from the date that the product is received by the original purchaser or their authorized representative (installation contractor, etc.).

What We Will Do: DFC will, at its option, repair or replace, free of charge, any part that proves defective in material and/or workmanship under normal installation, use and service during the applicable warranty period as stated above. DFC may elect to refund the purchase price. Replacement parts are subject to availability and may differ from those originally supplied.

For residential applications, two (2) years following the date that the product was received by the original consumer purchaser or their authorized representative (installation contractor, etc.), and with prior approval by DFC, DFC will pay for labor for repair/replacement associated with warranty coverage. Thereafter, DFC will not pay for labor associated with removal/repair/replacement of products covered by this warranty.

For commercial applications, DFC will, with prior approval by DFC, pay for labor associated with warranty coverage for ninety (90) days from the date that the product is received by the original purchaser or their authorized representative (installation contractor, etc.). Thereafter, DFC will not pay for labor associated with removal/repair/replacement of products covered by this warranty. **These are the consumer's exclusive remedies.**

What Is Not Covered: Because DFC is unable to control the quality of Delta products sold by unauthorized sellers, unless otherwise prohibited by law, this warranty does not cover Delta products purchased from unauthorized sellers. This warranty does not cover damage caused by improper or negligent installation or use. Provided that DFC is paying

the cost of the labor under the terms above, this warranty does not cover repairs attempted by any person other than an authorized DFC agent and shall be limited to the repair or replacement of defective parts by DFC or its authorized agent. **This warranty is void if any of the following should occur:**

- The use of the product for an unintended application, including the commercial application of a product that is not intended for commercial use.
- Failure to follow instructions, including care, cleaning and usage instructions, provided in the product's owner's manual.
- The product's serial number has been altered or removed.
- The product is modified in any manner which DFC concludes, after its inspection, affects the reliability of the product.
- The product has been improperly repaired by anyone not specifically designated or authorized by DFC.
- The product is damaged because it is not operated or installed in accordance with supplied instructions.
- The product is installed outdoors.
- The product is installed in a moist and/or humid area with unconditioned air or temperatures that exceed 104 degrees Fahrenheit.
- The product is damaged due to freezing.
- The product is damaged by acts of God.

How to Make a Warranty Claim: To obtain warranty repair or replacement, contact DFC at: 800-394-6478 or steam-prodserv@deltafaucet.com to receive an RGA# (Return Goods Authorization number) which must be on the carton that is returned via UPS Ground or equivalent. Proof of purchase (original sales receipt showing purchase date) identifying the model and serial number and documentation of the date of receipt of the product by the original purchaser or their authorized representative (installation contractor, etc.) must accompany all warranty claims.

Limitation on Duration of Implied Warranties: Please note that some states/provinces (including Quebec) do not allow limitations on how long an implied warranty lasts, so the below limitations may not apply to you. TO THE MAXIMUM EXTENT PERMITTED BY APPLICABLE LAW, ANY IMPLIED WARRANTY, INCLUDING THE IMPLIED WARRANTIES OF MERCHANTABILITY AND OF FITNESS FOR A PARTICULAR PURPOSE, IS LIMITED TO THE STATUTORY PERIOD OR THE DURATION OF THIS WARRANTY, WHICHEVER IS SHORTER.

Limitation of Special, Incidental or Consequential Damages: Please note that some states/provinces (including Quebec) do not allow the exclusion or limitation of special, incidental or consequential damages, so the below limitations and exclusions may not apply to you. TO THE MAXIMUM EXTENT PERMITTED BY APPLICABLE LAW, THIS WARRANTY DOES NOT COVER, AND DFC SHALL NOT BE LIABLE FOR, ANY SPECIAL, INCIDENTAL OR CONSEQUENTIAL DAMAGES WHETHER ARISING OUT OF BREACH OF ANY EXPRESS OR IMPLIED WARRANTY, BREACH OF CONTRACT, TORT, OR OTHERWISE.

Additional Rights: This warranty gives you specific legal rights, and you may also have other rights which vary from state/province to state/province. This is DFC's exclusive written warranty and the warranty is not transferable.

Garantía limitada de los productos Delta® Steam Bath y Steam Shower *Aplicable a productos comprados e instalados en EE. UU. y Canadá*

Generadores de baños de vapor residenciales: Delta Faucet Company ("DFC") garantiza al comprador consumidor original que las partes (excepto las partes electrónicas) de su generador de baño de vapor residencial comprado a vendedores autorizados de Delta estarán libres de defectos en materiales y de fabricación durante el tiempo que el comprador consumidor original es dueño de la casa en la que se instaló originalmente el baño de vapor. Esta garantía limitada de por vida no se aplica a los generadores de baños de vapor residenciales que se utilizan en aplicaciones comerciales (como se define en este documento).

Piezas electrónicas residenciales, controles, opciones de spa y accesorios: DFC garantiza al comprador consumidor original que las partes electrónicas de su generador de baño de vapor y sus controles, opciones de spa y accesorios comprados a vendedores autorizados de Delta estarán libres de defectos en materiales y de fabricación durante un período de dos (2) años a partir de la fecha que el producto es recibido por el comprador consumidor original o su representante autorizado (contratista de instalación, etc.). Esta garantía limitada de dos años no se aplica a los controles, las opciones de spa, las piezas electrónicas y los accesorios que se utilizan en aplicaciones comerciales (como se define en este documento).

Garantía Comercial: A los efectos de esta garantía, el término "aplicación comercial" se refiere a la instalación en cualquier entorno en el que el producto no se utilice para uso doméstico personal, incluidas, entre otras, aplicaciones de hospitalidad, spas de día y servicios a corto y largo plazo, alquileres a plazo y gimnasios.

DFC garantiza que las piezas (incluidas las piezas electrónicas) de sus generadores de baños de vapor (incluidos los generadores de baños de vapor con números de modelo que comienzan con 5COM, que están destinados únicamente para un uso comercial pesado), los equipos, controles, piezas electrónicas, opciones de spa y accesorios comprados a vendedores autorizados de Delta y utilizados en una aplicación comercial estarán libres de defectos de materiales y mano de obra durante un período de un (1) año a partir de la fecha en que el comprador original o su representante autorizado (contratista de instalación, etc.) recibió el producto.

Lo que haremos: DFC, a su elección, reparará o reemplazará, sin cargo, cualquier pieza que presente defectos de material y/o de fabricación en condiciones normales de instalación, uso y servicio durante el período de garantía aplicable como se indicó anteriormente. DFC puede optar por reembolsar el precio de compra. Las piezas de repuesto están sujetas a disponibilidad y pueden ser diferentes a las suministradas originalmente.

Para aplicaciones residenciales, dos (2) años a partir de la fecha en que el producto fue recibido por el comprador consumidor original o su representante autorizado (contratista de instalación, etc.), y con la aprobación previa de DFC, DFC pagará la mano de obra para la reparación/reemplazo asociada con la cobertura de la garantía. A partir de entonces, DFC no pagará la mano de obra asociada con la extracción/reparación/reemplazo de los productos cubiertos por esta garantía.

Para aplicaciones comerciales, DFC, con la aprobación previa de DFC, pagará la mano de obra asociada con la cobertura de la garantía durante noventa (90) días a partir de la fecha en que el comprador original o su representante autorizado (contratista de instalación, etc.) recibió el producto. A partir de entonces, DFC no pagará la mano de obra asociada con la extracción/reparación/reemplazo de los productos cubiertos por esta garantía. **Estos son recursos exclusivos del consumidor.**

Lo que no está cubierto: Debido a que DFC no puede controlar la calidad de los productos DFC vendidos por vendedores no autorizados, a menos que la ley lo prohíba, esta garantía no cubre los productos DFC comprados a vendedores no autorizados.

Esta garantía no cubre los daños causados por una instalación o uso inadecuado o negligente. Siempre que DFC pague el costo de la mano de obra según los términos anteriores, esta garantía no cubre las reparaciones intentadas

por cualquier persona que no sea un agente autorizado de DFC y se limitará a la reparación o reemplazo de piezas defectuosas por parte de DFC o su agente autorizado.

Esta garantía queda anulada si ocurre cualquiera de lo siguiente:

- El uso del producto para una aplicación no prevista, incluida una aplicación de un producto que no está destinado para uso comercial.
- No seguir las instrucciones, incluidas las instrucciones de cuidado, limpieza y uso, proporcionadas en el manual del propietario del producto.
- El número de serie del producto ha sido alterado o eliminado.
- El producto se modifica de cualquier manera que DFC concluya, después de su inspección, que afecta la confiabilidad del producto.
- El producto ha sido reparado incorrectamente por alguien que no ha sido específicamente designado o autorizado por DFC.
- El producto está dañado porque no se operó o instaló de acuerdo con las instrucciones proporcionadas.
- El producto está instalado al aire libre.
- El producto está instalado en un área húmeda y/o húmeda con aire no acondicionado o temperaturas que exceden los 104 grados Fahrenheit.
- El producto está dañado debido a la congelación.
- El producto está dañado por fuerza mayor.

Cómo hacer un reclamo de garantía: Para obtener reparación o reemplazo en garantía, comuníquese con Delta al: 800-394-6478 o steam-prodserv@deltafaucet.com para recibir un RGA# (Número de autorización de devolución de mercancías) que debe estar en la caja que se devuelve a través de UPS Ground o el equivalente. El comprobante de compra (recibo de compra original que muestre la fecha de compra) que identifique el modelo y el número de serie y la documentación de la fecha de recepción del producto por parte del comprador original o su representante autorizado (contratista de instalación, etc.) debe acompañar todos los reclamos de garantía.

Limitación de la duración de las garantías implícitas: Tenga en cuenta que algunos estados/provincias (incluido Quebec) no permiten limitaciones sobre la duración de una garantía implícita, por lo que es posible que las siguientes limitaciones no se apliquen en su caso. EN LA MEDIDA MÁXIMA PERMITIDA POR LA LEY APLICABLE, CUALQUIER GARANTÍA IMPLÍCITA, INCLUIDAS LAS GARANTÍAS IMPLÍCITAS DE COMERCIABILIDAD E IDONEIDAD PARA UN FIN DETERMINADO, SE LIMITA AL PERÍODO LEGAL O A LA DURACIÓN DE ESTA GARANTÍA, EL QUE SEA MÁS BREVE.

Limitación de daños especiales, incidentales o consecuentes: Tenga en cuenta que algunos estados/provincias (incluido Quebec) no permiten la exclusión o limitación de daños especiales, incidentales o consecuentes, por lo que es posible que las siguientes limitaciones y exclusiones no se apliquen en su caso. EN LA MEDIDA MÁXIMA PERMITIDA POR LA LEY APLICABLE, ESTA GARANTÍA NO CUBRE, Y DFC NO SERÁ RESPONSABLE DE NINGÚN DAÑO ESPECIAL, INCIDENTAL O CONSECUENTE QUE SURJA DEL INCUMPLIMIENTO DE CUALQUIER GARANTÍA EXPLÍCITA O IMPLÍCITA, INCUMPLIMIENTO DE CONTRATO, AGRAVIO O DE OTRA MANERA.

Derechos adicionales: Esta garantía le otorga derechos legales específicos, y es posible que también tenga otros derechos que varían de un estado/provincia a otro estado/provincia. Esta es la garantía escrita exclusiva de Delta y la garantía no es transferible.

Garantie limitée des douches à vapeur et des baignoires Delta® *Aplicable aux produits achetés et installés aux États-Unis et au Canada*

Générateurs pour bain de vapeur résidentiel: Delta Faucet Company (« DFC ») garantit à l'acheteur au détail initial que les pièces (sauf les pièces électroniques) de ce générateur pour bain de vapeur résidentiel achetées de vendeurs Delta autorisés sont exemptes de matériaux défectueux et de vices de fabrication. Cette garantie à vie limitée est valide aussi longtemps que l'acheteur au détail initial possède la maison dans laquelle le bain de vapeur a été installé. Elle ne s'applique pas aux générateurs pour bain de vapeur résidentiels utilisés dans des applications commerciales (définies dans le présent document).

Pièces électroniques, commandes, options de spa et accessoires résidentiels: DFC garantit à l'acheteur au détail initial que les pièces électroniques de son générateur pour bain de vapeur ainsi que les commandes, les options de spa et les accessoires achetés de vendeurs Delta autorisés seront exemptes de matériaux défectueux et de vices de fabrication pendant une période de deux (2) ans calculée à compter de la date de réception du produit par l'acheteur au détail initial ou son représentant autorisé (entrepreneur chargé de l'installation, etc.). Cette garantie limitée de deux ans ne s'applique pas aux commandes, aux options de spa, aux pièces électroniques et aux accessoires qui sont utilisés dans des applications commerciales (définies dans le présent document).

Garantie pour les applications commerciales: Dans le libellé de la présente garantie, « applications commerciales » désigne toute installation dans des lieux où le produit n'est pas utilisé par un ménage, y compris, sans s'y limiter, les lieux d'accueil, les spas de jour, les lieux d'hébergement loués à court et à long termes ainsi que les salles de conditionnement physique.

DFC garantit que les pièces (y compris les pièces électroniques) de ses générateurs pour bain de vapeur (y compris les générateurs pour bain de vapeur dont le numéro de modèle débute par 5COM), l'équipement, les commandes, les pièces électroniques, les options de spa et les accessoires achetés de vendeurs Delta autorisés et utilisés dans des applications commerciales seront exemptes de matériaux défectueux et de vices de fabrication pendant une période d'un (1) an calculée à compter de la date de réception du produit par l'acheteur initial ou son représentant autorisé (entrepreneur chargé de l'installation, etc.).

Ce que nous ferons: À sa discrétion, DFC réparera ou remplacera, sans frais, toute pièce ayant été installée, utilisée et entretenue normalement qui comportera un matériau défectueux et/ou présentera un vice de fabrication pendant la période de garantie susmentionnée. DFC pourra décider de rembourser le prix d'achat. Les pièces de rechange seront fournies sous réserve de leur disponibilité et elles pourront être différentes de celles fournies initialement.

Dans le cas des applications résidentielles, au cours de la période de deux (2) ans qui suivra la réception du produit par l'acheteur au détail initial ou son représentant autorisé (entrepreneur chargé de l'installation, etc.) et sous réserve de l'approbation au préalable de DFC, DFC paiera la main-d'œuvre pour la réparation ou le remplacement des produits aux termes de la garantie. Par la suite, DFC ne paiera pas la main-d'œuvre nécessaire pour la dépose et la réparation ou le remplacement des produits couverts par la présente garantie.

Dans le cas des applications commerciales, DFC paiera, sous réserve de l'approbation au préalable de DFC, la main-d'œuvre associée à la couverture de la garantie pendant une période de quatre-vingt-dix (90) jours calculée à compter de la date de réception du produit par l'acheteur initial ou son représentant autorisé (entrepreneur chargé de l'installation, etc.). Par la suite, DFC ne paiera pas la main-d'œuvre nécessaire pour la dépose et la réparation ou le remplacement des produits couverts par la présente garantie. **Il s'agit des seuls recours du consommateur.**

Ce qui n'est pas couvert: Étant donné que DFC est incapable de contrôler la qualité des produits vendus par des vendeurs non autorisés, la présente garantie ne couvre pas les produits Delta vendus par des vendeurs non autorisés, à moins qu'une telle restriction soit interdite par la loi.

La présente garantie ne couvre pas les dommages causés par une installation ou une utilisation inappropriée ou négligente. Étant donné que DFC paie le coût de la main-d'œuvre selon les modalités susmentionnées, la présente

garantie ne couvre pas les réparations effectuées par une personne autre qu'un agent autorisé DFC et elle se limite à la réparation ou au remplacement des pièces défectueuses par DFC ou son agent autorisé.

La présente garantie ne s'applique pas dans l'une ou l'autre des circonstances suivantes :

- L'utilisation du produit pour une application à laquelle il n'est pas destiné, y compris une application commerciale si le produit n'est pas destiné à un usage commercial.
- L'omission de respecter les instructions, notamment les instructions d'entretien, de nettoyage et d'utilisation, contenues dans le manuel du propriétaire du produit.
- Le numéro de série a été altéré ou effacé.
- Le produit a été modifié d'une manière quelconque qui, de l'avis de DFC, après inspection du produit, compromet la fiabilité de celui-ci.
- Le produit a été réparé incorrectement par une personne quelconque qui n'est pas désignée ou autorisée expressément par DFC.
- Le produit est endommagé parce qu'il n'a pas été installé conformément aux instructions fournies.
- Le produit est installé à l'extérieur.
- Le produit est installé dans un environnement humide et l'air n'est pas climatisé ou la température excède 40 degrés Celsius (104 degrés Fahrenheit).
- Le produit a été endommagé par le gel.
- Le produit a été endommagé en raison d'un acte fortuit.

Comment faire une réclamation aux termes de la garantie: Pour faire réparer ou remplacer le produit aux termes de la garantie, communiquez avec DFC au 800-394-6478 ou à steam-prodserv@deltafaucet.com afin d'obtenir un numéro d'autorisation de retour qui devra se trouver dans l'emballage retourné par l'intermédiaire de UPS Ground ou l'équivalent. La preuve d'achat (original du reçu montrant la date d'achat) indiquant le modèle et le numéro de série ainsi que la documentation indiquant la date de réception par l'acheteur initial ou son représentant autorisé (entrepreneur chargé de l'installation, etc.) doivent accompagner toutes les réclamations aux termes de la garantie.

Limitation de la durée des garanties implicites: Veuillez noter qu'il est interdit dans certains États et certaines provinces (y compris le Québec) de limiter la durée d'une garantie implicite. Par conséquent, les limites mentionnées ci-dessous peuvent ne pas s'appliquer à vous. DANS LA MESURE DE CE QUI EST PERMIS PAR LA LOI APPLICABLE, TOUTES LES GARANTIES IMPLÍCITES, Y COMPRIS LES GARANTIES IMPLÍCITES DE QUALITÉ MARCHANDE ET D'ADÉQUATION À UN USAGE PARTICULIER, SE LIMITENT À LA PÉRIODE FIXÉE PAR LA LOI OU À LA DURÉE DE LA PRÉSENTE GARANTIE, LA PLUS COURTE DES DEUX PÉRIODES S'APPLIQUANT.

Limitation des dommages particuliers, consécutifs ou indirects: Veuillez noter qu'il est interdit dans certains États et certaines provinces (y compris le Québec) d'exclure ou de limiter les dommages particuliers, consécutifs ou indirects. Par conséquent, les exclusions et les limites mentionnées ci-dessous peuvent ne pas s'appliquer à vous. DANS LA MESURE DE CE QUI EST PERMIS PAR LE DROIT APPLICABLE, DFC SE DÉGAGE DE TOUTE RESPONSABILITÉ À L'ÉGARD DES DOMMAGES PARTICULIERS, CONSÉCUTIFS OU INDIRECTS, PEU IMPORTÉ QU'ILS DÉCOULENT D'UNE RUPTURE D'UNE GARANTIE IMPLÍCITE OU EXPLÍCITE, D'UNE RUPTURE DE CONTRAT, D'UN DÉLIT CIVIL OU D'UNE AUTRE CAUSE, ET CES DOMMAGES NE SONT PAS COUVERTS PAR LA GARANTIE.

Droits supplémentaires: La présente garantie vous procure des droits particuliers reconnus par la loi. Vous pouvez aussi avoir d'autres droits qui varient selon l'État ou la province. La présente garantie écrite est la seule garantie offerte par DFC et elle n'est pas transférable.



see what Delta can doSM

114570



X00114570

5CN-550L, 5CH-550L & 5CB-550L STEAM BATH DIGITAL INTERFACE INSTRUCTIONS

Model Number: _____

Serial Number: _____

Date of Purchase: _____



To reference replacement parts and access additional technical documents and product info, visit www.deltafaucet.com

Read all instructions prior to installation.

⚠ CAUTION

Failure to read these instructions prior to installation may result in personal injury, property damage, or product failure. Manufacturer assumes no responsibility for product failure due to improper installation.



1-800-394-6478
www.deltafaucet.com/service-parts

⚠ WARNING

Elderly persons, pregnant women, or those suffering from heart disease, high blood pressure, diabetes or who are not otherwise in good health, do not use this device unless directed to do so by a physician. Also, do not use steambath while under the influence of alcohol.

Register Online
www.deltafaucet.com/registerme

You May Need

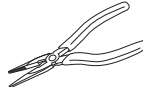
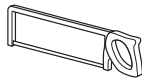
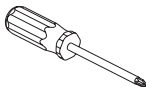

Limited Warranty on Delta® Steam Bath and Steam Products
Applicable to products purchased and installed in the USA and Canada

Residential Steam Bath Generators: Delta Faucet Company ("DFC") warrants to the original consumer purchaser that the parts (except for electronic parts) of its residential steam bath generator purchased from authorized Delta sellers will be free from defects in materials and workmanship for as long as the original consumer purchaser owns the home in which the steam bath was originally installed. This lifetime limited warranty does not apply to residential steam bath generators that are used in commercial applications (as defined herein).

Residential Electronic Parts, Controls, Spa Options and Accessories: DFC warrants to the original consumer purchaser that the electronic parts of its steam bath generator and its controls, spa options and accessories purchased from authorized Delta sellers will be free from defects in materials and workmanship for a period of two (2) years from the date that the product is received by the original consumer purchaser or their authorized representative (installation contractor, etc.). This two-year limited warranty does not apply to controls, spa options, electronic parts and accessories that are used in commercial applications (as defined herein).

Commercial Warranty: For the purposes of this warranty the term "commercial application" refers to installation in any setting in which the product is not being used for personal household use, including but not limited to hospitality applications, day spas, short-term and long-term rentals and gyms.

DFC warrants that the parts (including electronic parts) of its steam bath generators (including steam bath generators with model numbers beginning with 5COM, which are intended solely for heavy commercial use), equipment, controls, electronic parts, spa options and accessories purchased from authorized Delta sellers and used in a commercial application will be free from defects in materials and workmanship for a period of one (1) year from the date that the product is received by the original purchaser or their authorized representative (installation contractor, etc.).

What We Will Do: DFC will, at its option, repair or replace, free of charge, any part that proves defective in material and/or workmanship under normal installation, use and service during the applicable warranty period as stated above. DFC may elect to refund the purchase price. Replacement parts are subject to availability and may differ from those originally supplied.

For residential applications, two (2) years following the date that the product was received by the original consumer purchaser or their authorized representative (installation contractor, etc.), and with prior approval by DFC, DFC will pay for labor for repair/replacement associated with warranty coverage. Thereafter, DFC will not pay for labor associated with removal/repair/replacement of products covered by this warranty.

For commercial applications, DFC will, with prior approval by DFC, pay for labor associated with warranty coverage for ninety (90) days from the date that the product is received by the original purchaser or their authorized representative (installation contractor, etc.). Thereafter, DFC will not pay for labor associated with removal/repair/replacement of products covered by this warranty. **These are the consumer's exclusive remedies.**

What Is Not Covered: Because DFC is unable to control the quality of Delta products sold by unauthorized sellers, unless otherwise prohibited by law, this warranty does not cover Delta products purchased from unauthorized sellers.

This warranty does not cover damage caused by improper or negligent installation or use. Provided that DFC is paying the cost of the labor under the terms above, this warranty does not cover repairs attempted by any person other than an authorized DFC agent and shall be limited to the repair or replacement of defective parts by DFC or its authorized agent.

This warranty is void if any of the following should occur:

- The use of the product for an unintended application, including the commercial application of a product that is not intended for commercial use.
- Failure to follow instructions, including care, cleaning and usage instructions, provided in the product's owner's manual.
- The product's serial number has been altered or removed.
- The product is modified in any manner which DFC concludes, after its inspection, affects the reliability of the product.
- The product has been improperly repaired by anyone not specifically designated or authorized by DFC.
- The product is damaged because it is not operated or installed in accordance with supplied instructions.
- The product is installed outdoors.
- The product is installed in a moist and/or humid area with unconditioned air or temperatures that exceed 104 degrees Fahrenheit.
- The product is damaged due to freezing.
- The product is damaged by acts of God.

How to Make a Warranty Claim: To obtain warranty repair or replacement, contact DFC at: 800-394-6478 or steam-prodserv@deltafaucet.com to receive an RGA# (Return Goods Authorization number) which must be on the carton that is returned via UPS Ground or equivalent. Proof of purchase (original sales receipt showing purchase date) identifying the model and serial number and documentation of the date of receipt of the product by the original purchaser or their authorized representative (installation contractor, etc.) must accompany all warranty claims.

Limitation on Duration of Implied Warranties: Please note that some states/provinces (including Quebec) do not allow limitations on how long an implied warranty lasts, so the below limitations may not apply to you. TO THE MAXIMUM EXTENT PERMITTED BY APPLICABLE LAW, ANY IMPLIED WARRANTY, INCLUDING THE IMPLIED WARRANTIES OF MERCHANTABILITY AND OF FITNESS FOR A PARTICULAR PURPOSE, IS LIMITED TO THE STATUTORY PERIOD OR THE DURATION OF THIS WARRANTY, WHICHEVER IS SHORTER.

Limitation of Special, Incidental or Consequential Damages: Please note that some states/provinces (including Quebec) do not allow the exclusion or limitation of special, incidental or consequential damages, so the below limitations and exclusions may not apply to you. TO THE MAXIMUM EXTENT PERMITTED BY APPLICABLE LAW, THIS WARRANTY DOES NOT COVER, AND DFC SHALL NOT BE LIABLE FOR, ANY SPECIAL, INCIDENTAL OR CONSEQUENTIAL DAMAGES WHETHER ARISING OUT OF BREACH OF ANY EXPRESS OR IMPLIED WARRANTY, BREACH OF CONTRACT, TORT, OR OTHERWISE.

Additional Rights: This warranty gives you specific legal rights, and you may also have other rights which vary from state/province to state/province. This is DFC's exclusive written warranty and the warranty is not transferable.

This device complies with part 15 of the FCC Rules. This device contains license-exempt transmitter(s)/receiver(s) that comply with Innovation, Science and Economic Development Canada's license-exempt RSS(s) and operation is subject to the following two conditions: (1) This device may not cause interference. (2) This device must accept any interference, including interference that may cause undesired operation of the device.

This equipment has been tested and found to comply with the limits for a Class B digital device, pursuant to Part 15 of the FCC Rules. These limits are designed to provide reasonable protection against harmful interference in a residential installation. This equipment generates, uses and can radiate radio frequency energy and, if not installed and used in accordance with the instructions, may cause harmful interference to radio communications. However, there is no guarantee that interference will not occur in a particular installation. If this equipment does cause harmful interference to radio or television reception, which can be determined by turning the equipment off and on, the user is encouraged to try to correct the interference by one or more of the following measures:

- Reorient or relocate the receiving antenna.
- Increase the separation between the equipment and receiver.
- Connect the equipment into an output on a circuit different from that to which the receiver is connected.
- Consult the dealer or an experienced radio/TV technician for help.

Pursuant to FCC 15.21 of the FCC rules, changes not expressly approved by Delta Faucet Co. might cause harmful interference and void the FCC authorization to operate this product.

Cleaning and Care

Interface MUST be installed inside the steam room for proper operation of the system. Use a damp cloth and mild soap. Do NOT use abrasive cleaners which might scratch the surface or the base of the interface.

The 5CN-550L, 5CH-550L & 5CB-550L digital interfaces will only function with 5GE SteamScape series generators.

1

Pre-Installation - Interface Location

The 5CN-550L, 5CH-550L & 5CB-550L digital interfaces must be installed inside the steam room and away from the steam head (opposite wall preferred). For convenience the recommended height from the floor is four feet. Provide a 2 3/4" hole in the wall at this location (see Figure 1).

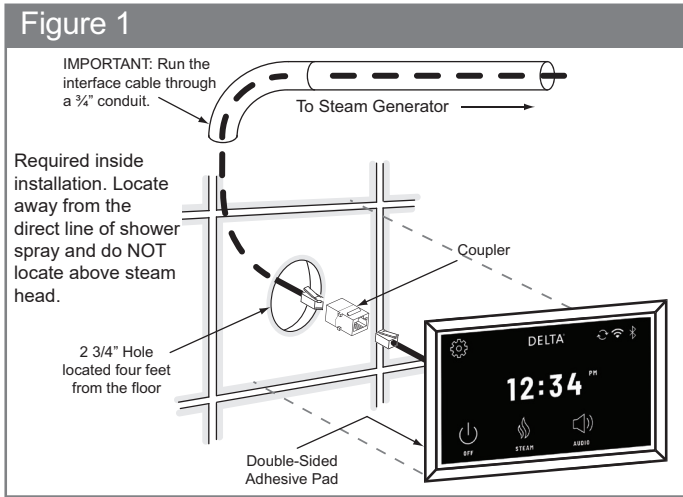

2

Electrical Rough-in

Locate the multi-conductor cable (supplied with steam generator). Carefully route this interface cable from the steam generator to the 5CN-550L, 5CH-550L or 5CB-550L digital interface located inside the steam room (see Figure 1). Route this interface cable through a $\frac{3}{4}$ " conduit to protect the cable from damage and to facilitate replacement if necessary.

3

Interface and Cable Installation

1. Locate the previously installed cable and black plastic strain relief clamp. Locate the knockout on the steam generator for the interface cable (see Figure 2).
2. Place strain relief around cable about seven inches from the end and insert into the hole.
3. Remove the protective cap from the multi-conductor cable plug. Connect the cable to the modular jack.
4. Close and secure the steam generator cover.
5. Locate the modular jack at the female coupler on back of the 5CN-550L, 5CH-550L or 5CB-550L digital interface. Check that the orientation of the plug properly aligns with the jack. A snap will indicate the plug is installed correctly (see Figure 3).

⚠ WARNING

Test the interface for operation before continuing on to the next step.

6. Peel adhesive liner from back of the interface. Apply silicone (supplied) into around the back edge of the interface to form a watertight seal (see Figure 3).
7. Apply the interface to the wall. Press firmly and hold for a few seconds. Wipe the excess silicone from around the interface.

IMPORTANT: The 5CN-550L, 5CH-550L & 5CB-550L digital interfaces have built in temperature sensors and therefore **MUST** be installed inside the steam room.

IMPORTANT: The adhesive on the back of the 5CN-550L, 5CH-550L & 5CB-550L digital interfaces will **NOT** seal this interface. It is the responsibility of the installer to seal this interface to the wall with the supplied silicone. Water damage to the interface is not covered by the warranty.

IMPORTANT: 5CN-550L, 5CH-550L & 5CB-550L digital interfaces cable **MUST** plug directly into the steam generator. Do **NOT** plug this interface into the optional 5SP-MU audio speaker system.

Temperature settings: 60°F min to 125°F max

Maximum Time setting: 60 Minutes

Figure 2 - Cable Installation on Generator

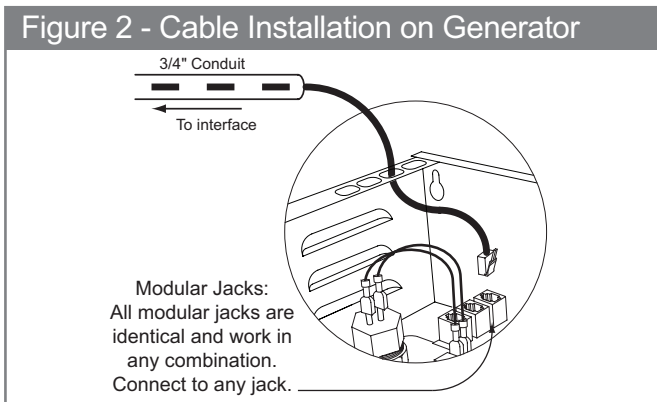

Figure 3

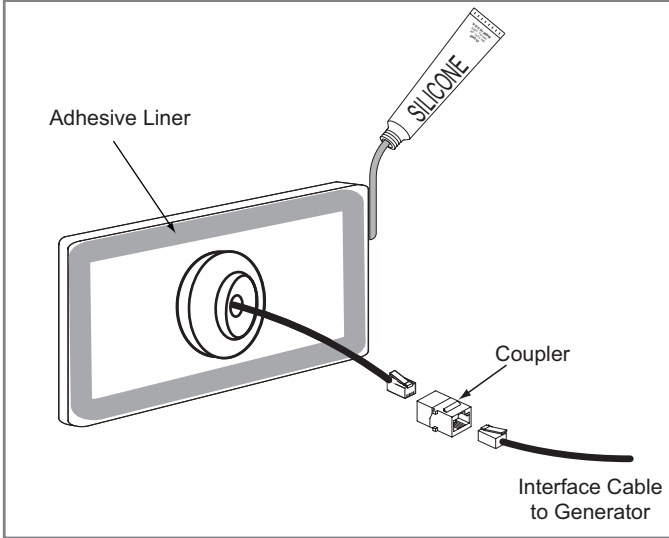
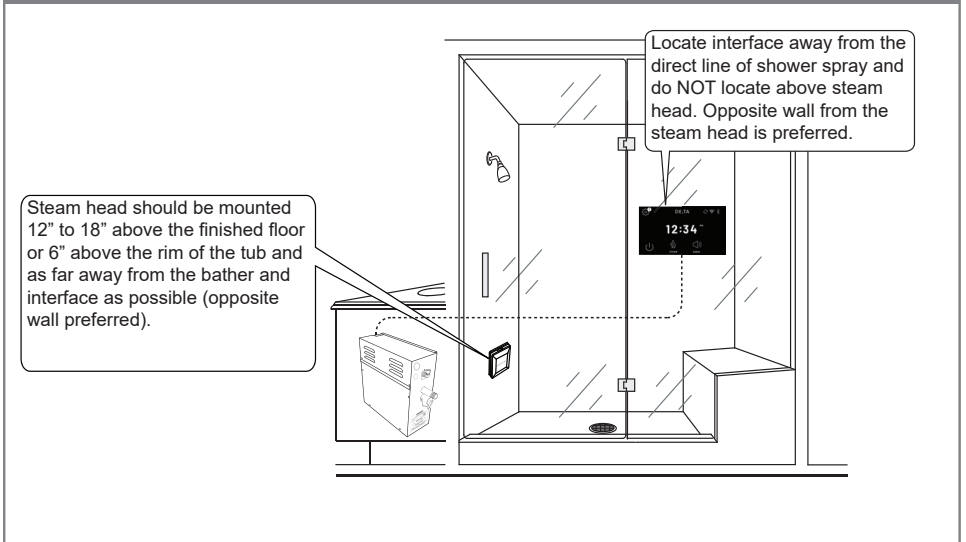

Figure 4 - Installation Directions



4

Interface Operation

The 5CN-550L, 5CH-550L & 5CB-550L digital interfaces have built-in temperature sensors and therefore MUST be installed inside the steam room. This interface is compatible to work with 5GE steam generators and the optional audio speaker system.

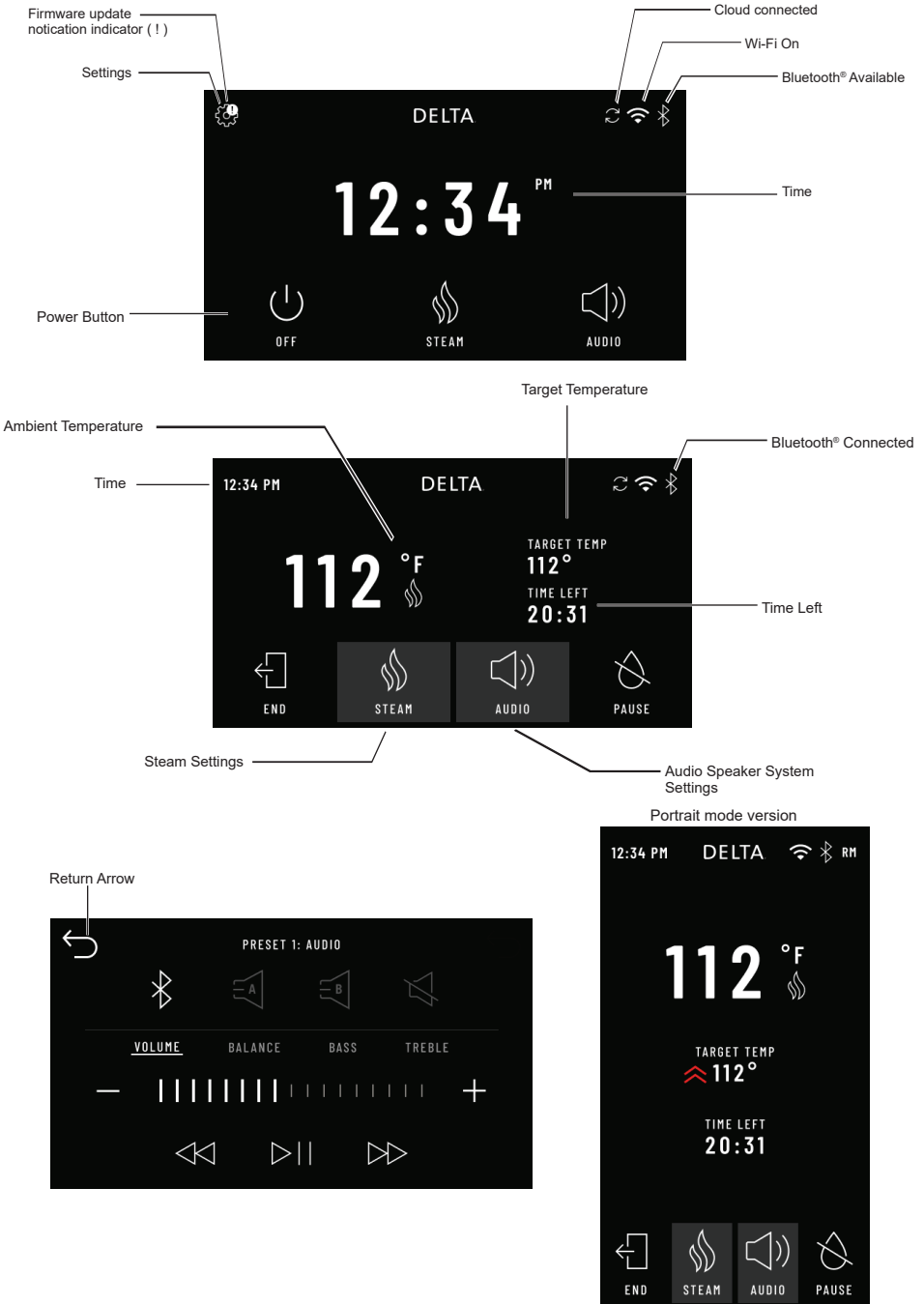

Power on the Digital Interface

Congratulations on the purchase of the 5CN-550L, 5CH-550L or 5CB-550L series digital interface.



- After powering on the interface you will experience a blank screen for approximately 60 seconds.

Before You Install

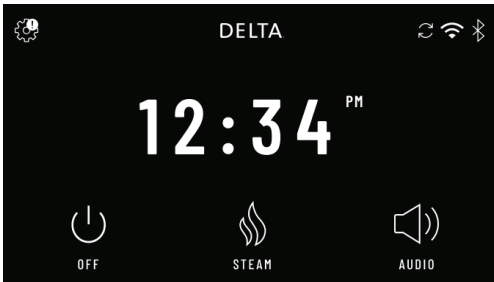

- This interface is pre-configured to be installed in landscape orientation. If you prefer to install in portrait mode, please see the following steps in this section. Otherwise, these steps can be disregarded.
- To rotate the screen press the SETTING "gear" icon in the top left corner on main screen.

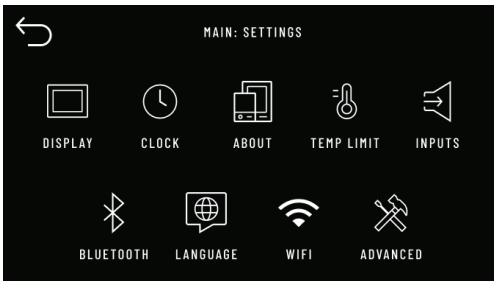

- In the MAIN SETTINGS, go to DISPLAY.

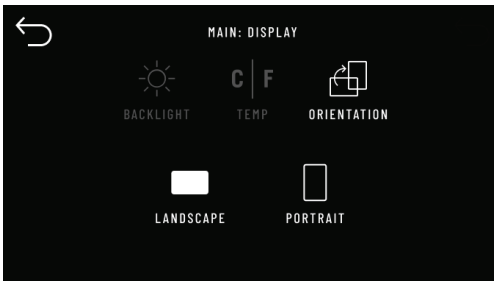

- Then ORIENTATION.
- Select the desired orientation for your Interface. The system will then restart.

Connect to WiFi

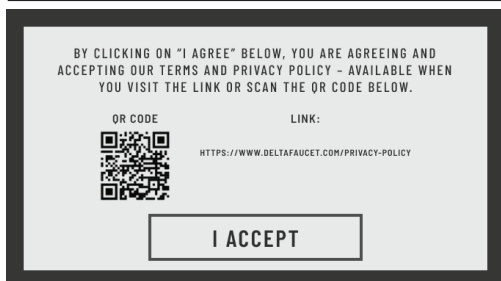

- If it is the first time powering on the digital interface, you will get the Terms of Use, then Privacy policy and you will need to check the ACCEPT box in order to proceed.

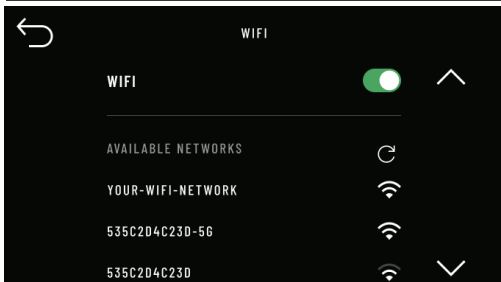

- Then you will be able to select and sign in to your desired Wi-Fi network.

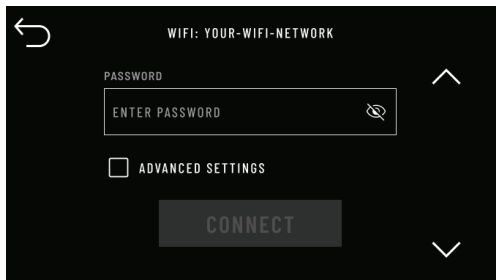

- After the desired network has been selected, you will be prompted to enter a password.

Audio Speaker System Settings

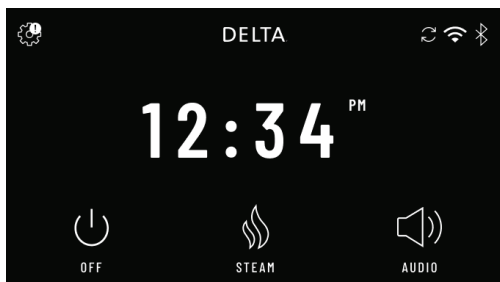

- If the speaker system is installed, you will see the AUDIO Icon. This is where you would play music without starting a Steam Preset.

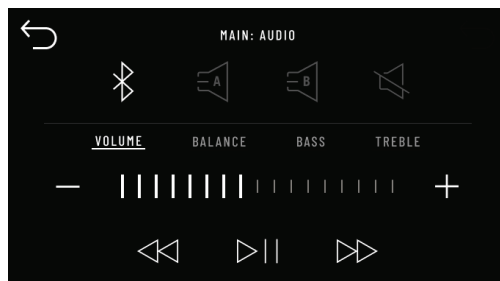

- In the AUDIO screen you may select the source of your music by pressing A, B, or Bluetooth.
- Skip Forward, Pause/ Play and Skip Back work when the system is paired with Bluetooth, but does not support audio use with the A or B inputs.
- Volume, Balance, Bass, and Treble are all adjusted with the plus and minus icons by selecting the feature.
- Press the Return icon when you are done with the music settings.

Main Settings

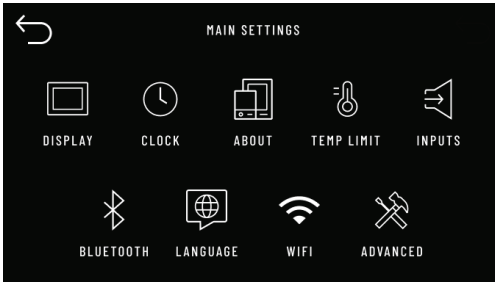

- The SETTINGS screen gives you access to make several different configuration changes to customize your overall experience.

Clock Settings

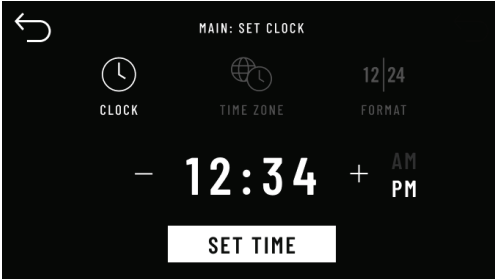

- Press the CLOCK icon to adjust the clock settings.
- The time format may also be changed.

About Information

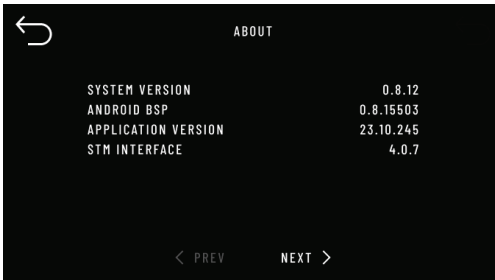

- Press the ABOUT icon to see any devices connected to the system.
- This screen is for troubleshooting purposes only. Listed are all the possible connected devices and the version numbers will show if they are communicating with the 5CN-550L, 5CH-550L or 5CB-550L interface.
- Press the RETURN icon to return to the Settings screen.

Temperature Limit Settings

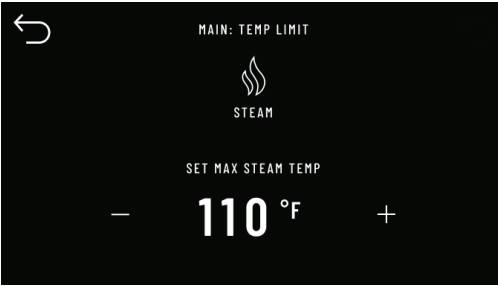

- You may increase or decrease the maximum steam temperature from the TEMPERATURE LIMIT settings screen.

Bluetooth Settings

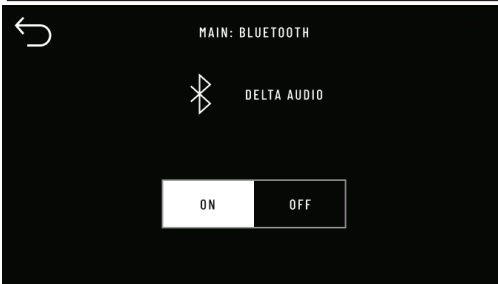

- If you have the audio speaker system installed, you will need to turn the BLUETOOTH feature on to stream audio from your mobile device.
- Also take note of the DELTA AUDIO bluetooth name that will be shown on your digital interface.
- You will look for that name on your mobile device when pairing.

Language Settings



- Adjust your preferred language setting here.

Wi-Fi Settings

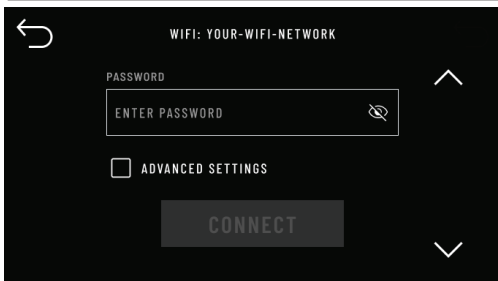

- From the settings screen, press the Wi-Fi icon.
- Check the ADVANCED SETTINGS box to get access to more granular settings to your Wi-Fi network.
- Press the Wi-Fi Settings icon to connect the interface to Wi-Fi.

Advanced Settings

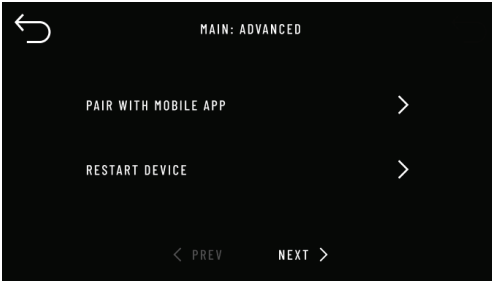

- If you have downloaded the DFC@Home smart phone app, you can pair your mobile phone with the interface.



- If you would like to reset your interface to factory default settings, you may do so via the system reset feature.

Note: All saved settings will be deleted via this action.

Firmware Update Settings



- The display screen will show "FIRMWARE UPDATE UPDATING". Do NOT press any icons while update is in process.
- The interface MUST be connected to Wi-Fi to update Firmware.

Starting a Preset

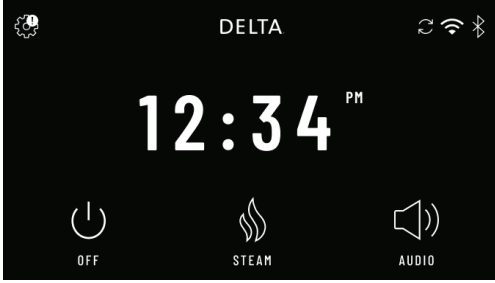

- Select the STEAM icon at the bottom of the screen.
- Upon selection, the profile menu will open allowing you to access the user presets within each profile.



- Within each preset are the options to adjust the TEMPERATURE, TIME LEFT, and DURATION of that preset.
- The TEMPERATURE setting allows you to make adjustments to the temperature for the Preset. **Note:** This is different from the maximum temperature settings referenced.

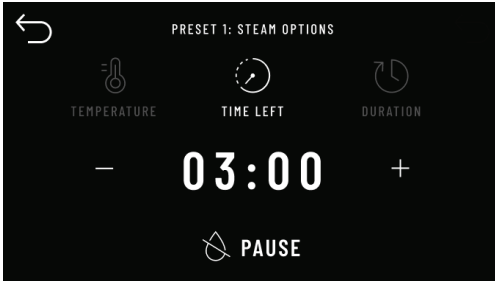

- TIME LEFT gives you the ability to add more time to the active preset. You can increase this to a maximum of 60 minutes.

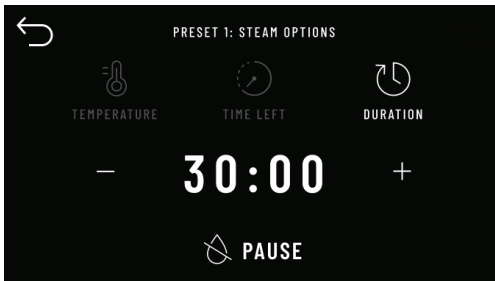

- DURATION gives you the ability to adjust the time configured in the preset.
- TIME LEFT allows you to increase or decrease the time of the active steam session only.

The Post Preset Experience



- At the end of your steam session, your steam will stop, but your audio will continue if you have the audio speaker system installed with your system.
- When you press END you will be prompted to save any adjustments you made to your preset.

Mobile App Settings



- Download the DFC@Home mobile app from the Apple® App Store (iOS users) or Google® Play Store (Android users) for additional functionality and to finalize setup.
- The DFC@Home mobile app allows for additional profile and preset customization and remote access of your steam shower.
- The 5CN-550L, 5CH-550L or 5CB-550L interface must remain connected to Wi-Fi to ensure access to the DFC@Home mobile app.



Get the mobile app.

Voice Assistant Settings

Your Digital Interface is compatible with Amazon Alexa and Google Home Voice assistants. In order to use one of these:

- You will need to have an account setup with either service.
- The Amazon Alexa or Google Home mobile app must be installed on your phone.
- You must have an Amazon Alexa or Google home compatible speaker.
- The DFC@Home mobile app will provide instructions and will guide you through the setup process.



see what Delta can doSM

114570



X00114570

INSTRUCCIONES DE LA
INTERFAZ DIGITAL DEL BAÑO
TURCO 5CN-550L, 5CH-550L Y
5CB-550L

Número del modelo _____

Número de serie: _____

Fecha de compra _____

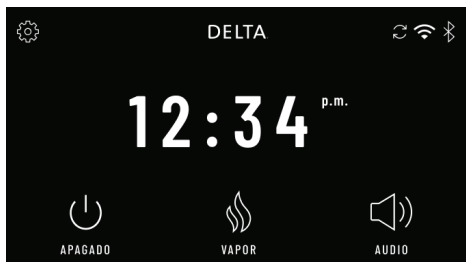

Para referencia sobre las piezas de repuesto y acceder a documentos técnicos adicionales e información del producto, visite www.deltafaucet.com

Lea todas las instrucciones antes de la instalación.

⚠ PRECAUCIÓN

Si no se leen estas instrucciones antes de la instalación, pueden producirse lesiones personales, daños materiales o fallas en el producto. El fabricante no asume ninguna responsabilidad por fallas en el producto debidas a la instalación incorrecta.



1-800-394-6478

www.deltafaucet.com/service-parts

⚠ ADVERTENCIA

Los ancianos, las mujeres embarazadas o las personas que padezcan enfermedades cardíacas, hipertensión, diabetes o que no gocen de buena salud, no deben usar este dispositivo, a menos que se lo indique un médico. Tampoco utilice el baño turco bajo los efectos del alcohol.

Regístrese en línea
www.deltafaucet.com/registerme

Es posible que necesite

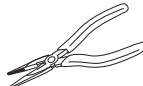
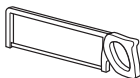
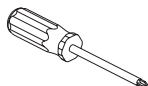

Garantía limitada de los productos Delta® Steam Bath y Steam
Aplicable a productos comprados e instalados en EE. UU. y Canadá

Generadores de baños de vapor residenciales: Delta Faucet Company ("DFC") garantiza al comprador consumidor original que las partes (excepto las partes electrónicas) de su generador de baño de vapor residencial comprado a vendedores autorizados de Delta estarán libres de defectos en materiales y de fabricación durante el tiempo que el comprador consumidor original es dueño de la casa en la que se instaló originalmente el baño de vapor. Esta garantía limitada de por vida no se aplica a los generadores de baños de vapor residenciales que se utilizan en aplicaciones comerciales (como se define en este documento).

Piezas electrónicas residenciales, controles, opciones de spa y accesorios: DFC garantiza al comprador consumidor original que las partes electrónicas de su generador de baño de vapor y sus controles, opciones de spa y accesorios comprados a vendedores autorizados de Delta estarán libres de defectos en materiales y de fabricación durante un período de dos (2) años a partir de la fecha que el producto es recibido por el comprador consumidor original o su representante autorizado (contratista de instalación, etc.). Esta garantía limitada de dos años no se aplica a los controles, las opciones de spa, las piezas electrónicas y los accesorios que se utilizan en aplicaciones comerciales (como se define en este documento).

Garantía Comercial: A los efectos de esta garantía, el término "aplicación comercial" se refiere a la instalación en cualquier entorno en el que el producto no se utilice para uso doméstico personal, incluidas, entre otras, aplicaciones de hospitalidad, spas de día y servicios a corto y largo plazo, alquileres a plazo y gimnasios.

DFC garantiza que las piezas (incluidas las piezas electrónicas) de sus generadores de baños de vapor (incluidos los generadores de baños de vapor con números de modelo que comienzan con 5COM, que están deslaminados únicamente para un uso comercial pesado), los equipos, controles, piezas electrónicas, opciones de spa y accesorios comprados a vendedores autorizados de Delta y utilizados en una aplicación comercial estarán libres de defectos de materiales y mano de obra durante un período de un (1) año a partir de la fecha en que el comprador original o su representante autorizado (contratista de instalación, etc.) recibió el producto.

Lo que haremos: DFC, a su elección, reparará o reemplazará, sin cargo, cualquier pieza que presente defectos de material y/o de fabricación en condiciones normales de instalación, uso y servicio durante el período de garantía aplicable como se indicó anteriormente. DFC puede optar por reembolsar el precio de compra. Las piezas de repuesto están sujetas a disponibilidad y pueden ser diferentes a las suministradas originalmente.

Para aplicaciones residenciales, dos (2) años a partir de la fecha en que el producto fue recibido por el comprador consumidor original o su representante autorizado (contratista de instalación, etc.), y con la aprobación previa de DFC, DFC pagará la mano de obra para la reparación/reemplazo asociada con la cobertura de la garantía. A partir de entonces, DFC no pagará la mano de obra asociada con la extracción/reparación/reemplazo de los productos cubiertos por esta garantía.

Para aplicaciones comerciales, DFC, con la aprobación previa de DFC, pagará la mano de obra asociada con la cobertura de la garantía durante noventa (90) días a partir de la fecha en que el comprador original o su representante autorizado (contratista de instalación, etc.) reciba el producto. A partir de entonces, DFC no pagará la mano de obra asociada con la extracción/reparación/reemplazo de los productos cubiertos por esta garantía.

Estos son recursos exclusivos del consumidor.

Lo que no está cubierto: Debido a que DFC no puede controlar la calidad de los productos DFC vendidos por vendedores no autorizados, a menos que la ley lo prohíba, esta garantía no cubre los productos DFC comprados a vendedores no autorizados.

Esta garantía no cubre los daños causados por una instalación o uso inadecuado o negligente. Siempre que DFC pague el costo de la mano de obra según los términos anteriores, esta garantía no cubre las reparaciones inatendidas por cualquier persona que no sea un agente autorizado de DFC y se limitará a la reparación o reemplazo de piezas defectuosas por parte de DFC o su agente autorizado.

Esta garantía queda anulada si ocurre cualquiera de lo siguiente:

- El uso del producto para una aplicación no prevista, incluida una aplicación de un producto que no está destinado para uso comercial.
- No seguir las instrucciones, incluidas las instrucciones de cuidado, limpieza y uso, proporcionadas en el manual del propietario del producto.
- El número de serie del producto ha sido alterado o eliminado.
- El producto se modifica de cualquier manera que DFC concluya, después de su inspección, que afecta la confiabilidad del producto.
- El producto ha sido reparado incorrectamente por alguien que no ha sido específicamente designado o autorizado por DFC.
- El producto está dañado porque no se operó o instaló de acuerdo con las instrucciones proporcionadas.
- El producto está instalado al aire libre.
- El producto está instalado en un área húmeda y/o húmeda con aire no acondicionado o temperaturas que exceden los 104 grados Fahrenheit.
- El producto está dañado debido a la congelación.
- El producto está dañado por fuerza mayor.

Cómo hacer un reclamo de garantía: Para obtener reparación o reemplazo en garantía, comuníquese con Delta al: 800-355-6478 o steam-prodserv@deltafaucet.com para recibir un RGA# (Número de autorización de devolución de mercancías) que debe estar en la caja que se devuelve a través de UPS Ground o el equivalente. El comprobante de compra (recibo de compra original que muestre la fecha de compra) que identifique el modelo y el número de serie y la documentación de la fecha de recepción del producto por parte del comprador original o su representante autorizado (contratista de instalación, etc.) debe acompañar todos los reclamos de garantía.

Limitación de la duración de las garantías implícitas: Tenga en cuenta que algunos estados/provincias (incluido Quebec) no permiten limitaciones sobre la duración de una garantía implícita, por lo que es posible que las siguientes limitaciones no se apliquen en su caso. EN LA MEDIDA MÁXIMA PERMITIDA POR LA LEY APLICABLE, CUALQUIER GARANTÍA IMPLÍCITA, INCLUIDAS LAS GARANTÍAS IMPLÍCITAS DE COMERCIABILIDAD E IDONEIDAD PARA UN FIN DETERMINADO, SE LIMITA AL PERÍODO LEGAL O A LA DURACIÓN DE ESTA GARANTÍA, EL QUE SEA MÁS BREVE.

Limitación de daños especiales, incidentales o consecuentes: Tenga en cuenta que algunos estados/provincias (incluido Quebec) no permiten la exclusión o limitación de daños especiales, incidentales o consecuentes, por lo que es posible que las siguientes limitaciones y exclusiones no se apliquen en su caso. EN LA MEDIDA MÁXIMA PERMITIDA POR LA LEY APLICABLE, ESTA GARANTÍA NO CUBRE, Y DFC NO SERÁ RESPONSABLE DE NINGÚN DAÑO ESPECIAL, INCIDENTAL O CONSECUENTE QUE SURJA DEL INCUMPLIMIENTO DE CUALQUIER GARANTÍA EXPLÍCITA O IMPLÍCITA, INCUMPLIMIENTO DE CONTRATO, AGRAVIO O DE OTRA MANERA.

Derechos adicionales: Esta garantía le otorga derechos legales específicos, y es posible que también tenga otros derechos que varían de un estado/provincia a otro estado/provincia. Esta es la garantía escrita exclusiva de Delta y la garantía no es transferible.

Este dispositivo cumple con la parte 15 de las normas de la FCC. Este dispositivo contiene transmisores/receptores exentos de licencia que cumplen con los RSS exentos de licencia de Innovación, Ciencia y Desarrollo Económico de Canadá y el funcionamiento está sujeto a las siguientes dos condiciones: (1) Este dispositivo no puede causar interferencia. (2) Este dispositivo debe aceptar cualquier interferencia, incluida la interferencia que pueda provocar un funcionamiento no deseado del dispositivo.

Este equipo ha sido probado y cumple con los límites para un dispositivo digital de Clase B, de conformidad con la Parte 15 de las Reglas de la FCC. Estos límites están diseñados para brindar una protección razonable contra interferencias dañinas en una instalación residencial. Este equipo genera, usa y puede irradiar energía de radiofrecuencia y, si no se instala y se usa de acuerdo con las instrucciones, puede causar interferencias dañinas en las comunicaciones por radio. Sin embargo, no hay garantía de que no se produzcan interferencias en una instalación en particular. Si este equipo causa interferencias dañinas en la recepción de radio o televisión, lo que se puede determinar apagando y encendiendo el equipo, se recomienda al usuario que intente corregir la interferencia mediante una o más de las siguientes medidas:

- Cambie la orientación o la ubicación de la antena receptora.
- Aumente la separación entre el equipo y el receptor.
- Conecte el equipo a una salida de un circuito diferente al que está conectado el receptor.
- Consulte al distribuidor o un técnico con experiencia en radio/TV para obtener ayuda.

De conformidad con FCC 15.21 de las normas de la FCC, los cambios no aprobados expresamente por Delta Faucet Co. pueden causar interferencia dañina y anulará la autorización de la FCC para operar este producto.

Limpieza y cuidado

Requiere instalación interior. Ubique lejos de la línea directa de pulverización de vapor y NO por encima del cabezal de vapor. Requiere instalación interior. Ubique lejos de la línea directa de pulverización de vapor y NO por encima del cabezal de vapor. La interfaz DEBE instalarse dentro del cuarto de vapor para que el sistema funcione correctamente. Utilice un paño húmedo y jabón suave. NO utilice limpiadores abrasivos que puedan rayar la superficie o la base de la interfaz.

Las interfaces digitales 5CN-550L, 5CH-550L y 5CB-550L solo funcionarán con los generadores de la serie 5GE SteamScape.

1 Instalación previa - Ubicación de la interfaz

Las interfaces digitales 5CN-550L, 5CH-550L y 5CB-550L deben instalarse dentro del cuarto de vapor y lejos del cabezal de vapor (preferiblemente en la pared opuesta). Para mayor comodidad, la altura recomendada desde el suelo es de cuatro pies. Haga un orificio de 2 3/4" en la pared en esta ubicación (vea la figura 1).

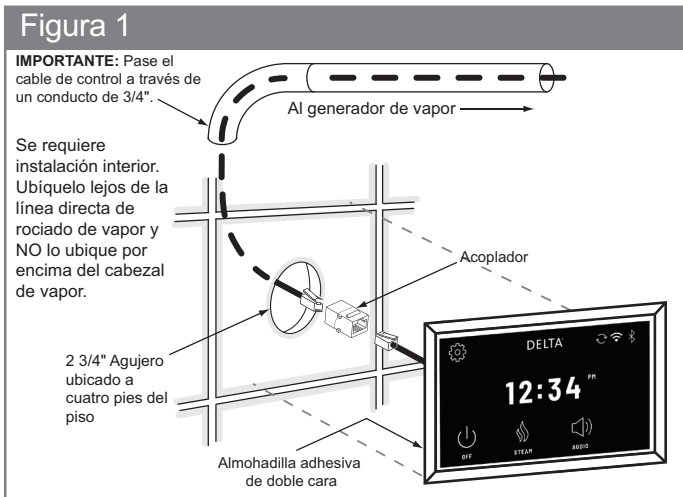

2

Instalación eléctrica

Localice el cable multiconductor (suministrado con el generador de vapor). Tienda con cuidado este cable de interfaz desde el generador de vapor hasta la interfaz digital 5CN-550L, 5CH-550L o 5CB-550L situada en el interior del cuarto de vapor (vea la figura 1). Pase este cable de interfaz a través de un conducto de $\frac{3}{4}$ " para protegerlo de posibles daños y facilitar su reemplazo en caso necesario.

Figura 2 - Instalación de cables en el generador

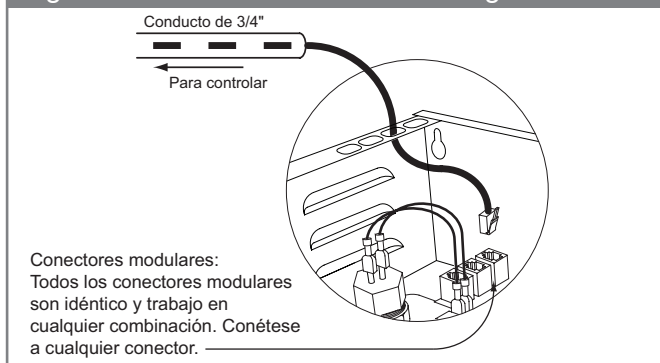

3

Instalación de la interfaz y el cable

1. Localice el cable previamente instalado y la abrazadera negra de plástico de alivio de tensión. Localice en el generador de vapor el orificio para el cable de la interfaz (vea la figura 2).
2. Coloque el aliviador de tensión alrededor del cable a unas siete pulgadas del extremo e insértelo en el orificio. Retire la tapa protectora de la clavija del cable multiconductor. Conecte el cable a la toma modular.
3. Cierre y fije la cubierta del generador de vapor.
4. Localice la toma modular en el acoplador hembra de la parte posterior de la interfaz digital 5CN-550L, 5CH-550L o 5CB-550L..
5. Compruebe que la orientación de la clavija esté correctamente alineada con la toma. Un chasquido indicará que la clavija está instalada correctamente (vea la figura 3).

⚠ ADVERTENCIA

Compruebe el funcionamiento de la interfaz antes de continuar con el siguiente paso.

6. Despegue el revestimiento adhesivo de la parte posterior de la interfaz. Aplique silicona (suministrada) alrededor del borde posterior de la interfaz para formar un sello hermético (vea la figura 3).
7. Aplique la interfaz a la pared. Presione firmemente y mantenga presionado durante unos segundos. Limpie el exceso de silicona alrededor de la interfaz.

IMPORTANTE:

Las interfaces digitales 5CN-550L, 5CH-550L y 5CB-550L incorporan sensores de temperatura y, por lo tanto, DEBEN instalarse en el interior del cuarto de vapor.

IMPORTANTE:

El adhesivo de la parte posterior de las interfaces digitales 5CN-550L, 5CH-550L y 5CB-550L NO sellará esta interfaz. Es responsabilidad del instalador sellar esta interfaz a la pared con la silicona suministrada. La garantía no cubre los daños causados por el agua que entre en la interfaz.

IMPORTANTE:

El cable de las interfaces digitales 5CN-550L, 5CH-550L y 5CB-550L DEBE conectarse directamente al generador de vapor. NO conecte esta interfaz al sistema opcional de altavoces de audio 5SP-MU.

Ajustes de temperatura: 60 °F mín. a 125 °F máx.

Ajuste máximo de tiempo: 60 minutos

Figura 3

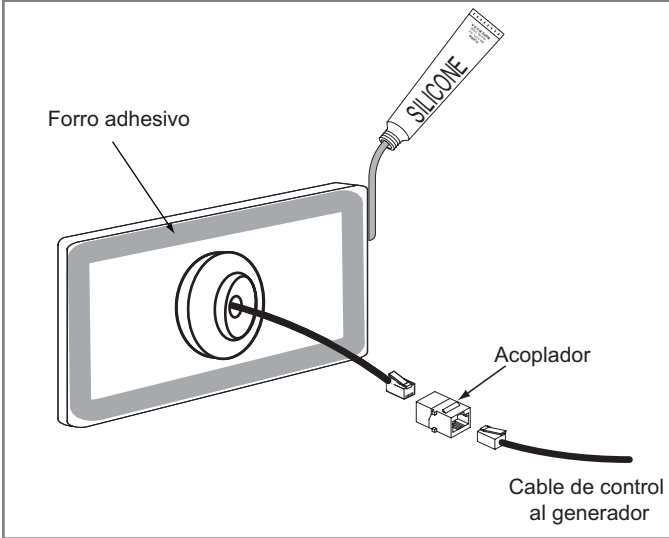
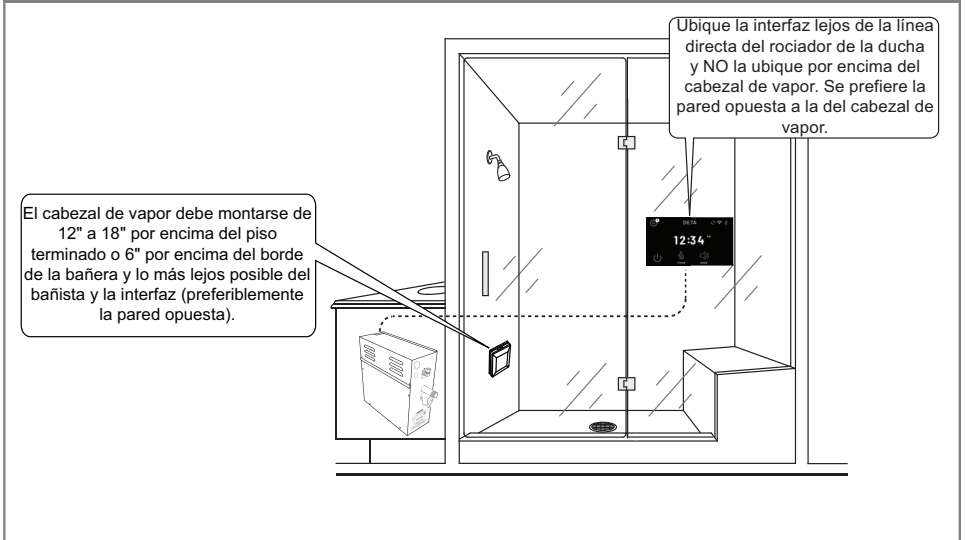

Figure 4 - Instrucciones de instalación



4

Funcionamiento de la interfaz

Las interfaces digitales 5CN-550L, 5CH-550L y 5CB-550L incorporan sensores de temperatura y, por lo tanto, DEBEN instalarse en el interior del cuarto de vapor. Esta interfaz es compatible con los generadores de vapor 5GE y el sistema de altavoces de audio opcional.

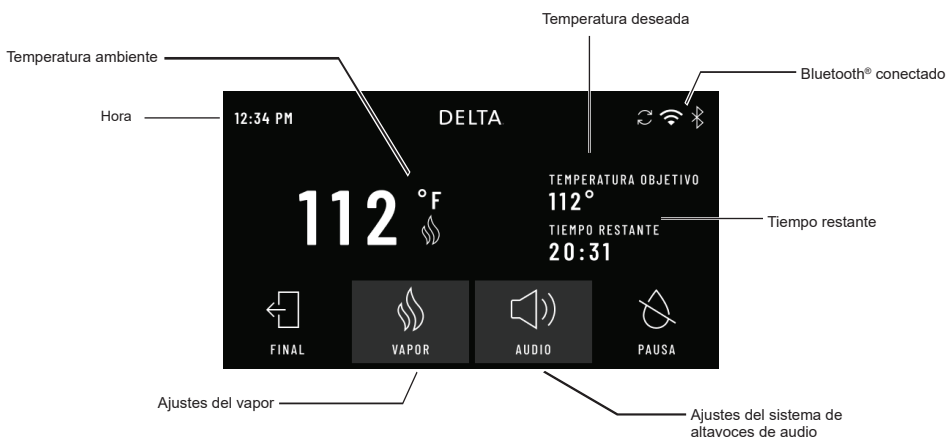
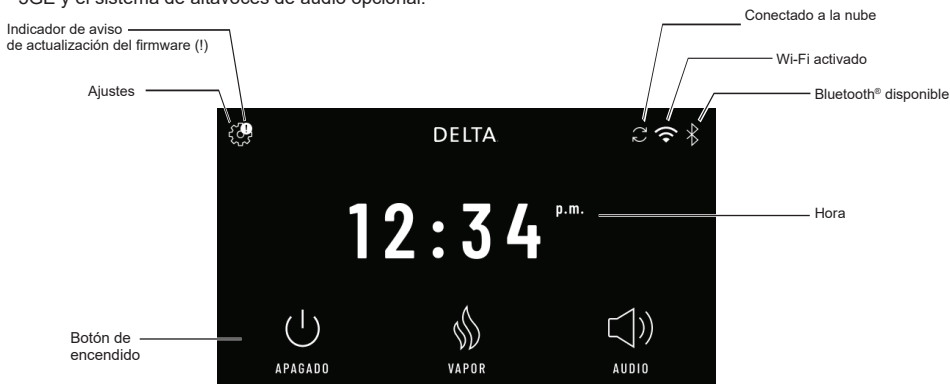

Flecha de regreso



Encendido de la interfaz digital

Felicitaciones por la compra de la interfaz digital de las series 5CN-550L, 5CH-550L o 5CB-550L.

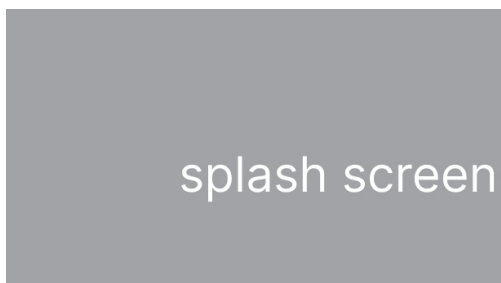

- Luego de encender la interfaz, aparecerá una pantalla en blanco durante 60 segundos aproximadamente.

Antes de la instalación

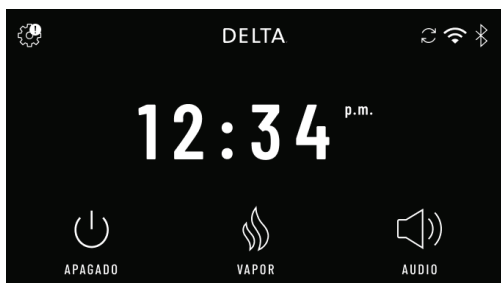

- Esta interfaz está preconfigurada para instalarse en orientación horizontal. Si prefiere realizar la instalación en modo vertical, consulte los siguientes pasos de esta sección. De lo contrario, puede prescindir de estos pasos.
- Para girar la pantalla, pulse el icono de “engranaje” de AJUSTES situado en la esquina superior izquierda de la pantalla principal.



- En MAIN SETTINGS AJUSTES PRINCIPALES, vaya a PANTALLA.



- Luego a ORIENTACIÓN.
- Seleccione la orientación deseada para su interfaz. El sistema se reiniciará.

Conexión al wifi



- Si es la primera vez que enciende la interfaz digital, aparecerán las Condiciones de uso y, a continuación, la Política de privacidad, y deberá marcar la casilla ACEPTAR para continuar.

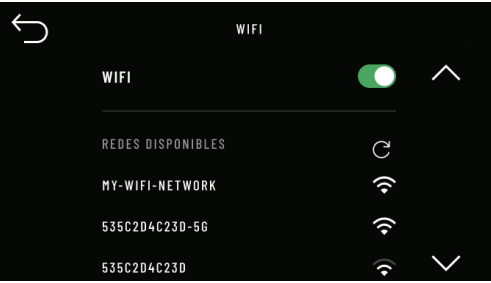

- A continuación, podrá seleccionar e iniciar sesión en la red wifi que desee.



- Una vez seleccionada la red deseada, se le pedirá que introduzca una contraseña.

Ajustes del sistema de altavoces de audio

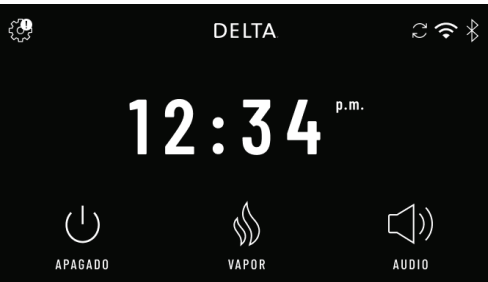

- Si el sistema de altavoces está instalado, verá el icono AUDIO. Aquí es donde se reproduciría la música sin iniciar una preselección de vapor.

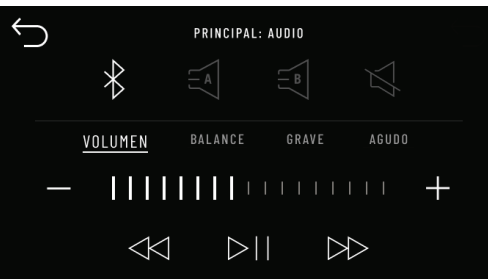

- En la pantalla de audio, puede seleccionar la fuente de su música pulsando A, B o Bluetooth.
- Los botones Avanzar a la siguiente, Pausa/reproducción e Ir a la anterior funcionan cuando el sistema está emparejado con Bluetooth, pero no admite el uso de audio con las entradas A o B.
- Los controles de Volumen, Balance, Graves y Agudos se ajustan con los iconos más y menos al seleccionar la función.
- Pulse el icono Regresar cuando haya terminado los ajustes de la música.

Ajustes principales



- La pantalla AJUSTES le da acceso a diferentes cambios de ajustes para personalizar su experiencia general.

Ajustes del reloj



- Pulse el icono RELOJ para ajustar la configuración del reloj.
- También se puede cambiar el formato de la hora.

Información “Acerca de”

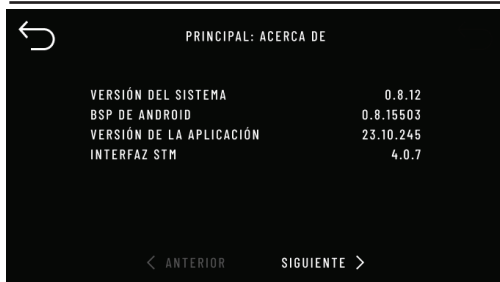

- Pulse el icono ACERCA de para ver los dispositivos conectados al sistema.
- Esta pantalla solo sirve para solucionar problemas.
- En la lista aparecen todos los dispositivos que se pueden conectar y los números de versión indican si se comunican con la interfaz 5CN-550L, 5CH-550L o 5CB-550L.
- Pulse el icono REGRESAR para volver a la pantalla de ajustes.

Ajustes del límite de temperatura



- Puede aumentar o disminuir la temperatura máxima del vapor desde la pantalla de ajustes LÍMITE DE TEMPERATURA.

Ajustes del Bluetooth



- Si tiene instalado el sistema de altavoces de audio, tendrá que activar la función BLUETOOTH para transmitir audio desde su dispositivo móvil.
- También tome nota del nombre del bluetooth DELTAAUDIO que se mostrará en su interfaz digital.
- Buscará ese nombre en su dispositivo móvil al realizar el emparejamiento.

Ajustes de idioma

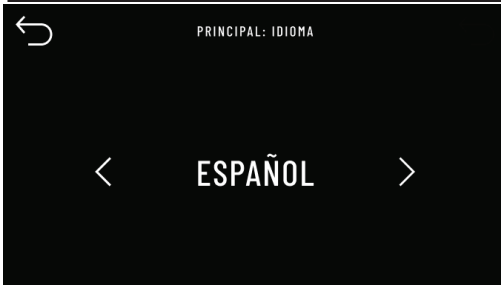

- Seleccione aquí el idioma que prefiera.

Ajustes del wifi



- En la pantalla de ajustes, pulse el icono Wi-Fi.
- Marque la casilla AJUSTES AVANZADOS para acceder a una configuración más detallada de su red wifi.
- Pulse el icono Wi-Fi Settings para conectar la interfaz al wifi.

Ajustes avanzados

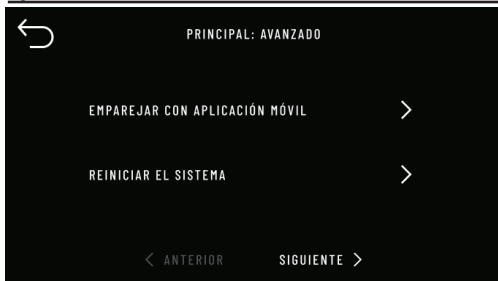

- Si descargó la aplicación para teléfonos inteligentes DFC@Home, puede emparejar su teléfono móvil con la interfaz.



- Si desea restablecer la interfaz a los valores predeterminados de fábrica, puede hacerlo a través de la función de restablecimiento del sistema.

Nota: Todos los ajustes guardados se eliminarán mediante esta acción.

Ajustes de la actualización del firmware



- La pantalla mostrará "ACTUALIZACIÓN DEL FIRMWARE ACTUALIZANDO". NO pulse ningún icono mientras la actualización esté en proceso.
- La interfaz DEBE estar conectada a Wi-Fi para actualizar el firmware.

Inicio de una preselección

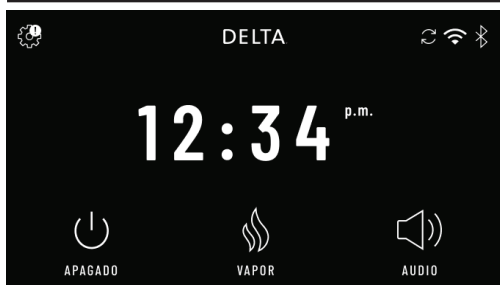

- Seleccione el icono VAPOR en la parte inferior de la pantalla.
- Al seleccionarlo, se abrirá el menú de perfiles que le permitirá acceder a los ajustes previos de usuario de cada perfil.



- Dentro de cada preselección hay opciones para ajustar la TEMPERATURA, el TIEMPO RESTANTE y la DURACIÓN de esa preselección.
- El ajuste TEMPERATURA permite ajustar la temperatura de la preselección.
Nota: Esto es diferente de los ajustes de temperatura máxima antes mencionados.

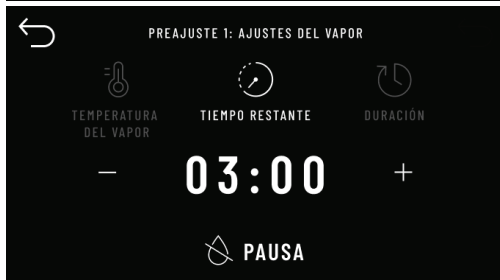

- TIEMPO RESTANTE le permite añadir más tiempo a la preselección activa. Puede aumentarlo hasta un máximo de 60 minutos.



- DURACIÓN le permite ajustar el tiempo configurado en la preselección.
- TIEMPO RESTANTE le permite aumentar o disminuir el tiempo de la sesión de vapor activa únicamente.

La experiencia posterior a la preselección

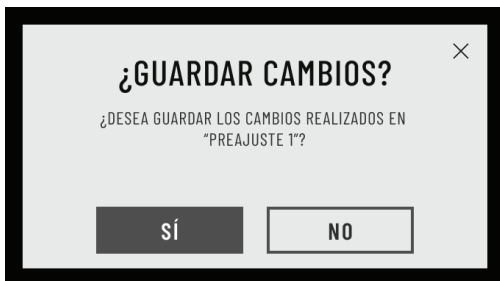

- Al final de la sesión de vapor, el vapor se detendrá, pero el audio continuará si tiene el sistema de altavoces de audio instalado con el sistema.
- Cuando pulse FINALIZAR, se le pedirá que guarde los ajustes que haya realizado en su preselección.

Ajustes de la aplicación móvil

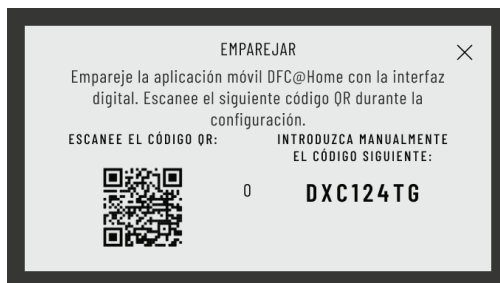

- Descargue la aplicación móvil DFC@Home desde Apple® App Store (usuarios de iOS) o Google® Play Store (usuarios de Android) para obtener funciones adicionales y finalizar la configuración.
- La aplicación móvil DFC@Home permite personalizar perfiles y otras preselecciones, así como acceder de forma remota a la ducha de vapor.
- La interfaz 5CN-550L, 5CH-550L o 5CB-550L debe permanecer conectada al wifi para garantizar el acceso a la aplicación móvil DFC@Home.



Obtén la aplicación móvil.

Ajustes del asistente de voz

La interfaz digital es compatible con los asistentes de voz Alexa de Amazon y Google Home. Para utilizar uno de ellos:

- Deberá tener una cuenta en cualquiera de los dos servicios.
- Debe estar instalada en su teléfono la aplicación móvil Alexa de Amazon o Google Home.
- Debe tener un altavoz compatible con Alexa de Amazon o Google home.
- La aplicación móvil DFC@Home le proporcionará instrucciones y lo guiará a través del proceso de configuración.



see what Delta can doSM

114570



X00114570

INSTRUCTIONS RELATIVES À L'INTERFACE NUMÉRIQUE DU BAIN DE VAPEUR 5CN-550L, 5CH-550L ET 5CB-550L

Numéro de modèle _____

Matricule: _____

Date d'achat _____

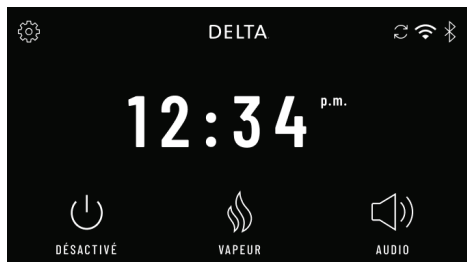

Pour obtenir la référence des pièces de rechange ainsi que pour avoir accès à d'autres documents techniques et renseignements sur le produit, allez à www.deltafaucet.com

Lisez toutes les instructions avant l'installation.

⚠ MISE EN GARDE

Le non-respect des instructions avant l'installation peut entraîner des blessures corporelles, des dommages matériels ou une défaillance du produit. Le fabricant n'assume aucune responsabilité en cas de défaillance du produit due à une mauvaise installation.



1-800-394-6478

www.deltafaucet.com/service-parts

⚠ AVERTISSEMENT

Les personnes âgées, les femmes enceintes ou les personnes souffrant de maladies cardiaques, d'hypertension artérielle, de diabète ou qui ne sont pas en bonne santé, ne doivent pas utiliser cet appareil sauf sur avis contraire d'un médecin. De plus, n'utilisez pas le bain de vapeur sous l'influence de l'alcool.

Registrese en línea
www.deltafaucet.com/registerme

Vous pourriez avoir besoin des outils suivants

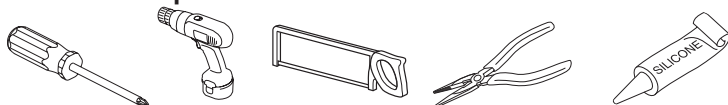

Garantie limitée des douches à vapeur et des bains de vapeur Delta®

Applicable aux produits achetés et installés aux États-Unis et au Canada

Générateurs pour bain de vapeur résidentiel: Delta Faucet Company (« DFC ») garantit à l'acheteur au détail initial que les pièces (sauf les pièces électroniques) de ce générateur pour bain de vapeur résidentiel achetées de vendeurs Delta autorisés sont exemptes de matériaux défectueux et de vices de fabrication. Cette garantie à vie limitée est valide aussi longtemps que l'acheteur au détail initial possède la maison dans laquelle le bain de vapeur a été installé. Elle ne s'applique pas aux générateurs pour bain de vapeur résidentiels utilisés dans des applications commerciales (définies dans le présent document).

Pièces électroniques, commandes, options de spa et accessoires résidentiels: DFC garantit à l'acheteur au détail initial que les pièces électroniques de son générateur pour bain de vapeur ainsi que les commandes, les options de spa et les accessoires achetés de vendeurs Delta autorisés seront exemptes de matériaux défectueux et de vices de fabrication pendant une période de deux (2) ans calculée à compter de la date de réception du produit par l'acheteur au détail initial ou son représentant autorisé (entrepreneur chargé de l'installation, etc.). Cette garantie limitée de deux ans ne s'applique pas aux commandes, aux options de spa, aux pièces électroniques et aux accessoires qui sont utilisés dans des applications commerciales (définies dans le présent document).

Garantie pour les applications commerciales: Dans le libellé de la présente garantie, « applications commerciales » désigne toute installation dans des lieux où le produit n'est pas utilisé par un ménage, y compris, sans s'y limiter, les lieux d'accueil, les spas de jour, les lieux d'hébergement loués à court et à long termes ainsi que les salles de conditionnement physique. DFC garantit que les pièces (y compris les pièces électroniques) de ses générateurs pour bain de vapeur (y compris les générateurs pour bain de vapeur dont le numéro de modèle débute par 5COM), l'équipement, les commandes, les pièces électroniques, les options de spa et les accessoires achetés de vendeurs Delta autorisés et utilisés dans des applications commerciales seront exemptes de matériaux défectueux et de vices de fabrication pendant une période d'un (1) an calculée à compter de la date de réception du produit par l'acheteur initial ou son représentant autorisé (entrepreneur chargé de l'installation, etc.).

Ce que nous ferons: À sa discrétion, DFC réparera ou remplacera, sans frais, toute pièce ayant été installée, utilisée et entretenue normalement qui comportera un matériau défectueux et/ou présentera un vice de fabrication pendant la période de garantie susmentionnée. DFC pourra décider de rembourser le prix d'achat. Les pièces de rechange seront fournies sous réserve de leur disponibilité et elles pourront être différentes de celles fournies initialement.

Dans le cas des applications résidentielles, au cours de la période de deux (2) ans qui suivra la réception du produit par l'acheteur au détail initial ou son représentant autorisé (entrepreneur chargé de l'installation, etc.) et sous réserve de l'approbation au préalable de DFC, DFC paiera la main-d'œuvre pour la réparation ou le remplacement des produits aux termes de la garantie. Par la suite, DFC ne paiera pas la main-d'œuvre nécessaire pour la dépose et la réparation ou le remplacement des produits couverts par la présente garantie.

Dans le cas des applications commerciales, DFC paiera, sous réserve de l'approbation au préalable de DFC, la main-d'œuvre associée à la couverture de la garantie pendant une période de quatre-vingt-dix (90) jours calculée à compter de la date de réception du produit par l'acheteur initial ou son représentant autorisé (entrepreneur chargé de l'installation, etc.). Par la suite, DFC ne paiera pas la main-d'œuvre nécessaire pour la dépose et la réparation ou le remplacement des produits couverts par la présente garantie. **Il s'agit des seuls recours du consommateur.**

Ce qui n'est pas couvert: Étant donné que DFC est incapable de contrôler la qualité des produits vendus par des vendeurs non autorisés, la présente garantie ne couvre pas les produits Delta vendus par des vendeurs non autorisés, à moins qu'une telle restriction soit interdite par la loi.

La présente garantie ne couvre pas les dommages causés par une installation ou une utilisation inappropriée ou négligente. Étant donné que DFC paie le coût de la main-d'œuvre selon les modalités susmentionnées, la présente garantie ne couvre pas les réparations effectuées par une personne autre qu'un agent autorisé DFC et elle se limite à la réparation ou au remplacement des pièces défectueuses par DFC ou son agent autorisé.

La présente garantie ne s'applique pas dans l'une ou l'autre des circonstances suivantes :

- L'utilisation du produit pour une application à laquelle il n'est pas destiné, y compris une application commerciale si le produit n'est pas destiné à un usage commercial.
- L'omission de respecter les instructions, notamment les instructions d'entretien, de nettoyage et d'utilisation, contenues dans le manuel du propriétaire du produit.
- Le numéro de série a été altéré ou effacé.
- Le produit a été modifié d'une manière quelconque qui, de l'avis de DFC, après inspection du produit, compromet la fiabilité de celui-ci.
- Le produit a été réparé incorrectement par une personne quelconque qui n'est pas désignée ou autorisée expressément par DFC.
- Le produit est endommagé parce qu'il n'a pas été installé conformément aux instructions fournies.
- Le produit est installé à l'extérieur.
- Le produit est installé dans un environnement humide et l'air n'est pas climatisé ou la température excède 40 degrés Celsius (104 degrés Fahrenheit).
- Le produit a été endommagé par le gel.
- Le produit a été endommagé en raison d'un acte fortuit.

Comment faire une réclamation aux termes de la garantie: Pour faire réparer ou remplacer le produit aux termes de la garantie, communiquez avec DFC au 800-394-6478 ou à steam-prodserv@deltafaucet.com afin d'obtenir un numéro d'autorisation de retour qui devra se trouver dans l'emballage retourné par l'intermédiaire de UPS Ground ou l'équivalent. La preuve d'achat (original du reçu montrant la date d'achat) indiquant le modèle et le numéro de série ainsi que la documentation indiquant la date de réception par l'acheteur initial ou son représentant autorisé (entrepreneur chargé de l'installation, etc.) doivent accompagner toutes les réclamations aux termes de la garantie.

Limitation de la durée des garanties implicites: Veuillez noter qu'il est interdit dans certains États et certaines provinces (y compris le Québec) de limiter la durée d'une garantie implicite. Par conséquent, les limites mentionnées ci-dessous peuvent ne pas s'appliquer à vous. **DANS LA MESURE DE CE QUI EST PERMIS PAR LA LOI APPLICABLE, TOUTES LES GARANTIES IMPLICITES, Y COMPRIS LE GARANTIE IMPLICITE DE QUALITÉ MARCHANDE ET D'ADEQUATION À UN USAGE PARTICULIER, SE LIMITENT À LA PÉRIODE FIXÉE PAR LA LOI OU À LA DURÉE DE LA PRÉSENTE GARANTIE. LA PLUS COURTE DES DEUX PÉRIODES S'APPLIQUANT.**

Limitation des dommages particuliers, consécutifs ou indirects: Veuillez noter qu'il est interdit dans certains États et certaines provinces (y compris le Québec) d'exclure ou de limiter les dommages particuliers, consécutifs ou indirects. Par conséquent, les exclusions et les limites mentionnées ci-dessous peuvent ne pas s'appliquer à vous. **DANS LA MESURE DE CE QUI EST PERMIS PAR LE DROIT APPLICABLE, DFC SE DÉGAGE DE TOUTE RESPONSABILITÉ À L'ÉGARD DES DOMMAGES PARTICULIERS, CONSÉCUTIFS OU INDIRECTS, PEU IMPORTÉ QU'ILS DÉCOULENT D'UNE RUPTURE D'UNE GARANTIE IMPLICITE OU EXPLICITE, D'UNE RUPTURE DE CONTRAT, D'UN DÉLIT CIVIL OU D'UNE AUTRE CAUSE, ET CES DOMMAGES NE SONT PAS COUVERTS PAR LA GARANTIE.**

Droits supplémentaires: La présente garantie vous procure des droits particuliers reconnus par la loi. Vous pouvez aussi avoir d'autres droits qui varient selon l'État ou la province. La présente garantie écrite est la seule garantie offerte par DFC et elle n'est pas transférable.

Cet appareil est conforme à la partie 15 du règlement de la FCC. Il renferme un ou plus d'un émetteur/récepteur exempt de licence conforme au(x) CNR(s) d'Innovation, Sciences et Développement économique Canada. Son utilisation est soumise aux deux conditions suivantes : 1) cet appareil ne doit pas causer de brouillage nuisible et 2) cet appareil doit accepter tout brouillage, y compris le brouillage qui pourrait occasionner un fonctionnement inopportun.

Cet équipement a fait l'objet de tests qui ont démontré qu'il respecte les limites établies pour un appareil numérique de classe B, conformément à la partie 15 du règlement de la FCC. Ces limites visent à assurer une protection raisonnable contre le brouillage nuisible dans une installation résidentielle. Cet équipement génère, utilise et peut émettre de l'énergie radiofréquence (RF) et, s'il n'est pas installé et utilisé conformément aux instructions, il peut causer un brouillage nuisible aux communications radio. Cependant, il ne peut être exclu que du brouillage se produise dans une installation donnée. Si cet équipement produit du brouillage nuisant à la réception radio ou télévisuelle, ce qui peut être déterminé en mettant l'appareil hors tension, puis à nouveau sous tension, l'utilisateur est invité à éliminer le brouillage en appliquant une ou plus d'une des mesures suivantes :

- Réorienter ou déplacer l'antenne réceptrice.
- Éloigner l'équipement du récepteur.
- Connecter l'équipement à une sortie située sur un circuit différent de celui auquel le récepteur est branché.
- Communiquer avec le concessionnaire ou un technicien en radio-télé pour obtenir de l'aide.

En vertu de l'article 15.21 du règlement de la FCC, les changements non expressément approuvés par Delta Faucet peuvent causer du brouillage nuisible et annuler l'autorisation d'utiliser ce produit accordée par la FCC.

Nettoyage et entretien

Pour un bon fonctionnement du système, l'interface DOIT être installée à l'intérieur de la cabine de vapeur. Utilisez un chiffon humide et du savon doux. N'utilisez PAS de nettoyants abrasifs qui pourraient rayer la surface ou la base de l'interface.

Les interfaces numériques 5CN-550L, 5CH-550L et 5CB-550L fonctionnent uniquement avec les générateurs de la série 5GE SteamScape.

1 Pré-installation - Emplacement de l'interface

Les interfaces numériques 5CN-550L, 5CH-550L et 5CB-550L doivent être installées à l'intérieur de la cabine de vapeur et à loin de la tête de vapeur (mur opposé de préférence). Pour plus de commodité, la hauteur recommandée à partir du sol est de quatre pieds. Prévoyez un trou de 7 cm (2 3/4 po) dans le mur à cet endroit (voir Figure 1).

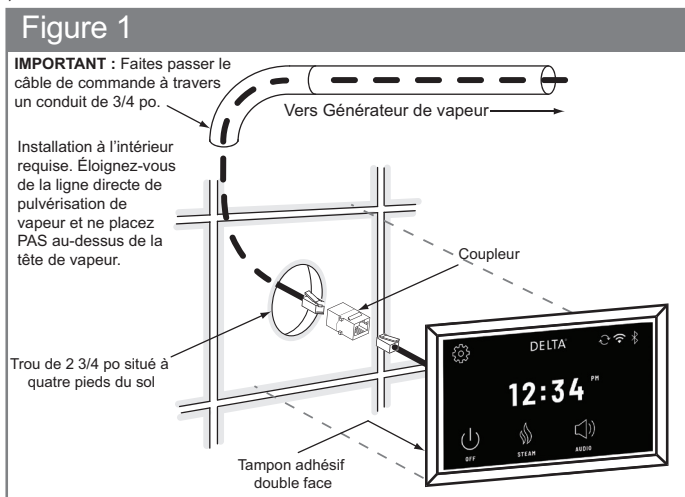

2

Installation électrique brute

Repérez le câble multiconducteur (fourni avec le générateur de vapeur). Acheminez soigneusement ce câble d'interface du générateur de vapeur vers l'interface numérique 5CN-550L, 5CH-550L ou 5CB-550L située à l'intérieur de la cabine de vapeur (voir Figure 1). Acheminez ce câble d'interface à travers un conduit de 2 cm (3/4 po) pour protéger le câble contre les dommages et pour faciliter le remplacement si nécessaire.

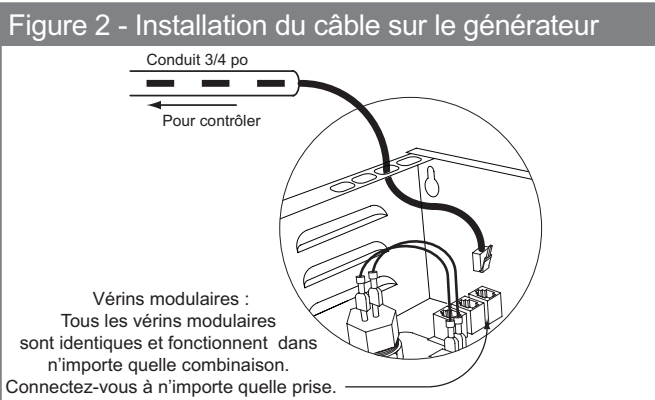

3

Installation de l'interface et des câbles

1. Repérez le câble précédemment installé et la pince de décharge de contrainte en plastique noir. Repérez l'entrée défonçable sur le générateur de vapeur pour le câble d'interface (voir Figure 2).
2. Placez la pince de décharge autour du câble, à environ sept pouces de l'extrémité, puis insérez-le dans le trou.
3. Retirez le capuchon de protection de la fiche du câble multiconducteur. Connectez le câble à la prise modulaire.
4. Fermez et verrouillez le couvercle du générateur de vapeur.
5. Repérez la prise modulaire sur le coupleur femelle au dos de l'interface numérique 5CN-550L, 5CH-550L ou 5CB-550L. Vérifiez que l'orientation de la fiche s'aligne correctement sur la prise. Un clic indiquera que la fiche est installée correctement (voir Figure 3).

⚠ AVERTISSEMENT

Testez le fonctionnement de l'interface avant de passer à l'étape suivante.

6. Décollez le revêtement adhésif à l'arrière de l'interface. Appliquez du silicone (fourni) autour du bord arrière de l'interface pour former un joint étanche (voir Figure 3).
7. Posez l'interface sur le mur. Appuyez fermement et maintenez pendant quelques secondes. Essuyez l'excédent de silicone autour de l'interface.

IMPORTANT : Les interfaces numériques 5CN-550L, 5CH-550L et 5CB-550L sont dotées de capteurs de température intégrés et DOIVENT donc être installées à l'intérieur de la cabine de vapeur.

IMPORTANT : L'adhésif au dos des interfaces numériques 5CN-550L, 5CH-550L et 5CB-550L ne scellera PAS cette interface. Il est de la responsabilité de l'installateur de sceller cette interface au mur avec le silicone fourni. Les dégâts d'eau à l'interface ne sont pas couverts par la garantie.

IMPORTANT : Le câble des interfaces numériques 5CN-550L, 5CH-550L et 5CB-550L DOIT se brancher directement sur le générateur de vapeur. Ne branchez PAS cette interface sur le système de haut-parleurs audio 5SP-MU en option.

Réglages de température : 15 °C min. à 52 °C max. (60 °F à 125 °F)

Réglage de la durée maximale : 60 minutes

Figure 3

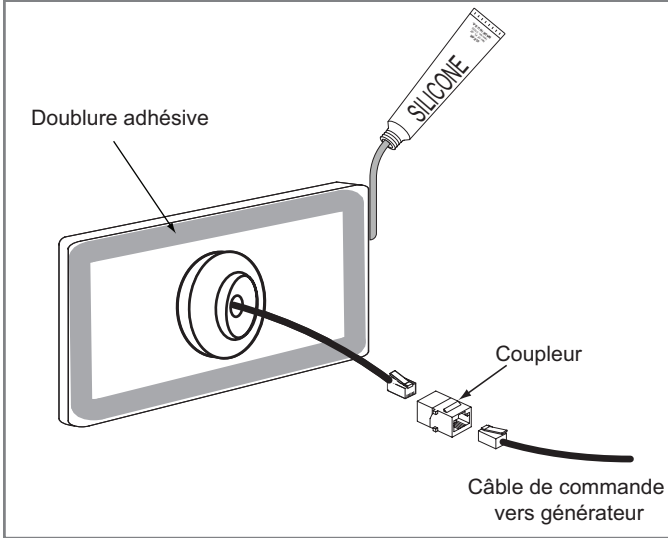
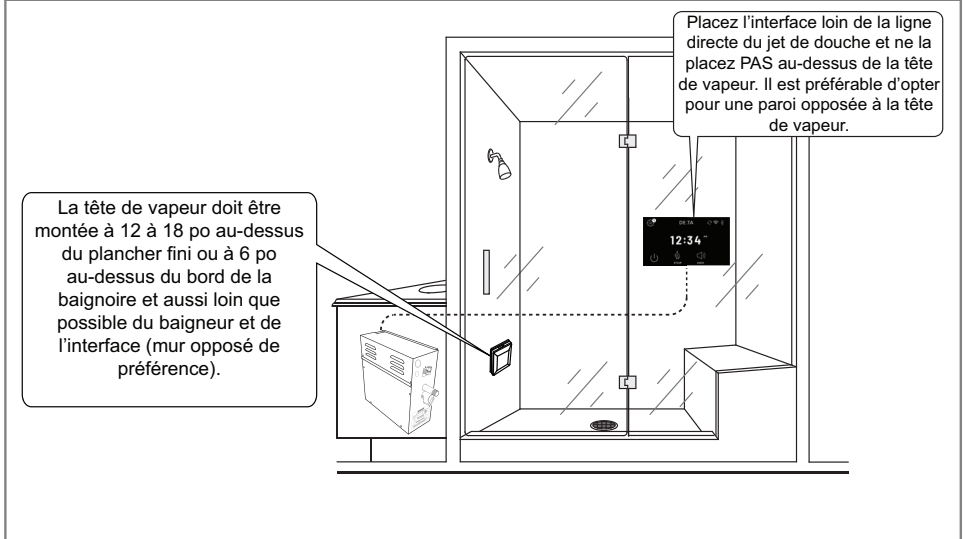
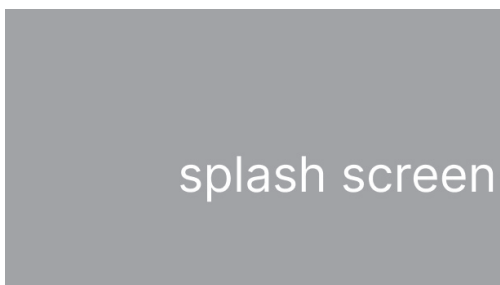

Figure 4 - Suggestions d'installation



Mise sous tension de l'interface numérique

Félicitations pour l'achat de l'interface numérique de la série 5CN-550L, 5CH-550L ou 5CB-550L.



- Après avoir mis sous tension l'interface, l'écran reste vide pendant environ 60 secondes.

Avant l'installation

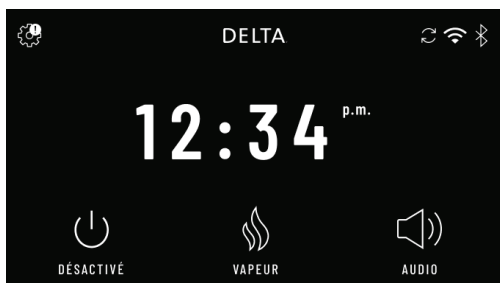

- Cette interface est préconfigurée pour être installée selon une orientation paysage. Si vous préférez l'installer en mode portrait, veuillez suivre les étapes suivantes dans cette section. Sinon, vous pouvez ignorer ces étapes.
- Pour faire pivoter l'écran, appuyez sur l'icône RÉGLAGE sous forme d'« engrenage » dans le coin supérieur gauche de l'écran principal.



- Dans les PARAMÈTRES PRINCIPAUX, allez à AFFICHAGE.

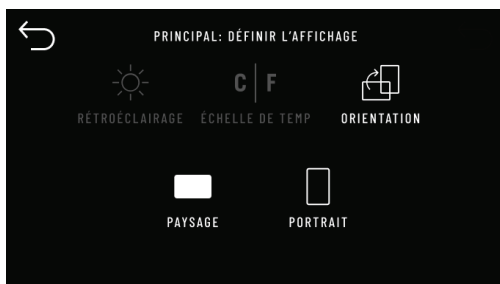

- Puis ORIENTATION.
- Sélectionnez l'orientation souhaitée pour votre interface. Le système redémarrera.

Connectez-vous au Wi-Fi



- Si c'est la première fois que vous allumez l'interface numérique, les conditions d'utilisation, puis la politique de confidentialité s'afficheront et vous devrez cocher la case ACCEPTER pour continuer.

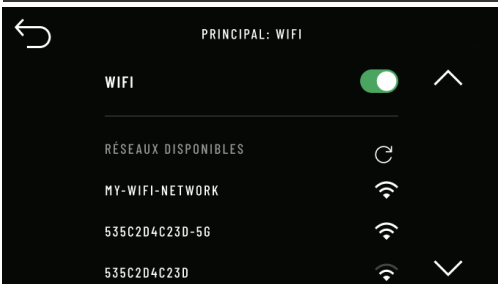

- Vous pourrez ensuite sélectionner le réseau Wi-Fi de votre choix et vous y connecter.



- Une fois le réseau souhaité sélectionné, vous serez invité à entrer un mot de passe.

Paramètres du système de haut-parleurs audio

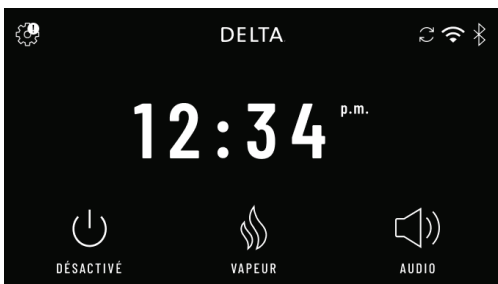

- Si le système de haut-parleurs est installé, vous verrez l'icône AUDIO. C'est avec ceci que vous pourrez écouter de la musique sans démarrer en charge l'utilisation audio de la vapeur.

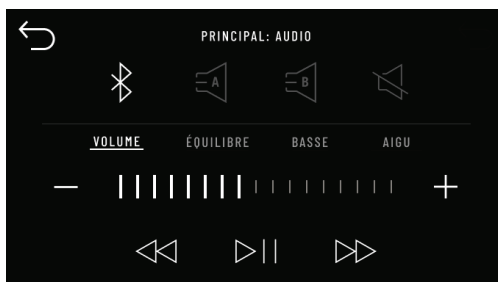

- Sur l'écran audio, vous pouvez sélectionner la source de votre musique en appuyant sur A, B ou Bluetooth.
- Les options Saut en avant, Pause/Lecture et Saut en arrière fonctionnent lorsque le système est apparié au Bluetooth, mais ne prend pas en charge l'utilisation audio avec les entrées A ou B.
- Le volume, la balance, les basses et les aigus sont tous réglables avec les icônes Plus et Moins en sélectionnant la fonction.
- Appuyez sur l'icône Retour lorsque vous avez terminé le réglage de la musique.

Paramètres principaux



- L'écran PARAMÈTRES vous permet d'effectuer plusieurs modifications de configuration pour personnaliser votre expérience globale.

Réglages de l'horloge



- Appuyez sur l'icône HORLOGE pour modifier les réglages de l'horloge.
- Le format de l'heure peut également être modifié.

À propos des informations

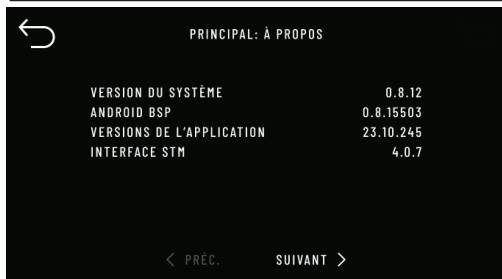

- Appuyez sur l'icône À PROPOS pour voir tous les appareils connectés au système.
- Cet affichage est uniquement destiné à des fins de dépannage. Tous les appareils connectés possibles sont énumérés et les numéros de version indiquent s'ils communiquent avec l'interface 5CN-550L, 5CH-550L ou 5CB-550L.
- Appuyez sur l'icône RETOUR pour revenir à l'écran Paramètres.

Paramètres de limite de température



- Vous pouvez augmenter ou diminuer la température maximale de la vapeur à partir de l'écran Paramètres, LIMITE DE TEMPÉRATURE.

Paramètres Bluetooth

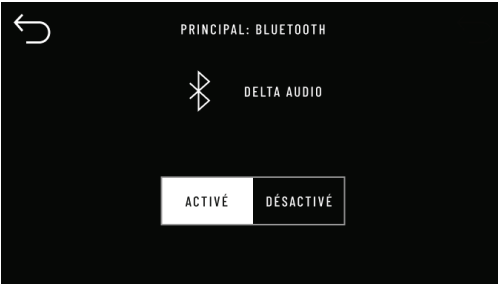

- Si le système de haut-parleurs audio est installé, vous devrez activer la fonction BLUETOOTH pour diffuser du son à partir de votre appareil mobile.
- Notez également le nom Bluetooth DELTA AUDIO qui sera affiché sur votre interface numérique.
- Vous recherchez ce nom sur votre appareil mobile lors de l'appariement Bluetooth.

Paramètres de langue



- Modifiez votre paramètre de langue préférée ici.

Paramètres Wi-Fi



- À partir de l'écran Paramètres, appuyez sur l'icône Wi-Fi.
- Cochez la case PARAMÈTRES AVANCÉS pour accéder à des paramètres plus précis de votre réseau Wi-Fi.
- Appuyez sur l'icône Paramètres Wi-Fi pour connecter l'interface au Wi-Fi.

Paramètres avancés

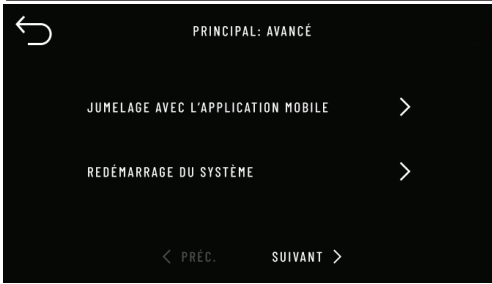

- Si vous avez téléchargé l'application DFC@Home pour téléphone intelligent, vous pouvez appairer votre téléphone cellulaire avec l'interface.

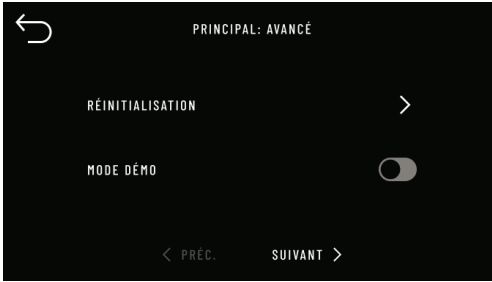

- Pour réinitialiser votre interface aux paramètres d'usine par défaut, utilisez la fonction de réinitialisation du système.
Remarque : Cette action supprime tous les paramètres enregistrés.

Paramètres de mise à jour du micrologiciel



- L'écran affiche la mention « MISE À JOUR DU MICROLOGICIEL ». N'appuyez PAS sur une icône pendant que la mise à jour est en cours.
- L'interface DOIT être connectée au Wi-Fi pour mettre à jour le micrologiciel.

Démarrer un pré-réglage



- Sélectionnez l'icône VAPEUR au bas de l'écran.
- Le menu Profil s'ouvrira alors, vous permettant d'accéder aux pré-réglages de l'utilisateur dans chaque profil.



- Chaque pré-réglage contient les options permettant de régler la TEMPÉRATURE, le TEMPS RESTANT et la DURÉE de ce pré-réglage.
- Le réglage TEMPÉRATURE vous permet de régler la température du pré-réglage.
Remarque : Ceci est différent des réglages de température maximale mentionnés plus haut.



- Le réglage TEMPS RESTANT vous permet d'ajouter plus de temps au pré-réglage actif. Vous pouvez augmenter cette durée jusqu'à un maximum de 60 minutes.



- Le réglage DURÉE vous donne la possibilité de régler la durée configurée dans le pré-réglage.
- Le réglage TEMPS RESTANT vous permet d'augmenter ou de diminuer la durée de la session de vapeur active uniquement.

L'expérience après le pré-réglage



- À la fin de votre session de vapeur, l'émission de vapeur s'arrêtera, mais le son continuera si le système de haut-parleurs est installé dans votre système.
- Lorsque vous appuyez sur FIN, vous serez invité à enregistrer toutes les modifications que vous avez apportées à votre pré-réglage.

Paramètres de l'application mobile



- Téléchargez l'application mobile DFC@Home à partir du App Store d'Apple® (utilisateurs iOS) ou de Google® Play Store (utilisateurs Android) pour des fonctionnalités supplémentaires et pour finaliser la configuration.
- L'application mobile DFC@Home permet une personnalisation supplémentaire du profil et des pré-réglages ainsi qu'un accès à distance à votre douche à vapeur.
- L'interface 5CN-550L, 5CH-550L ou 5CB-550L doit rester connectée au Wi-Fi pour garantir l'accès à l'application mobile DFC@Home.



Obtenez l'application mobile.

Paramètres de l'assistant vocal

Votre interface numérique est compatible avec les assistants vocaux Amazon Alexa et Google Home. Pour utiliser l'un d'entre eux :

- Vous devrez créer un compte avec l'un ou l'autre de ces services.
- L'application mobile Amazon Alexa ou Google Home doit être installée sur votre téléphone.
- Vous devez disposer d'une enceinte compatible Amazon Alexa ou Google home.
- L'application mobile DFC@Home vous donnera des instructions et vous guidera tout au long du processus de configuration.

