

# Installation Guide

## Whirlpool and Bath Under-Mount Kit

Français, page "Français-1"  
Español, página "Español-1"

114753-2-CD

THE BOLD LOOK  
OF **KOHLER**®

## Tools and Materials



Tape Measure

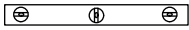

Level



Pencil

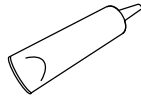

Silicone Sealant

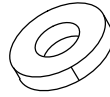

Masking Tape

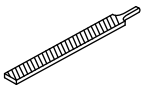

File



Jigsaw



Safety Glasses

### Plus:

- Template (supplied)
- Rags or Paper Toweling
- Drop Cloth
- Router
- 2x4s or Other Bracing Material
- Weights

## Before You Begin



**WARNING: Risk of eye injury.** Always wear safety glasses when cutting the counter material.



**CAUTION: Risk of property damage.** Braces must be installed to support the weight of the counter from below. Do not rely on the bath alone to support this weight. Refer to any instructions supplied with the counter for proper bracing installation. If braces are not installed, the counter may flex and possibly damage the bath.



**CAUTION: Risk of property damage.** Refer to the instructions supplied with the counter for the proper cutting method. If the proper cutting method is not used, damage to the counter can occur.

- Observe all local plumbing and building codes.
- Carefully review this entire installation guide as well as the instructions packed with your bath and counter.
- Consult with your local counter fabricator for instructions on cutting the counter properly.

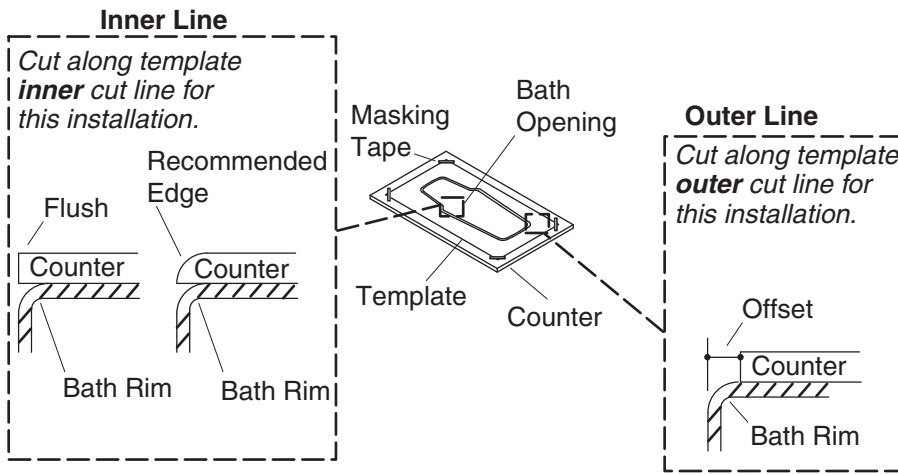

## 1. Prepare the Counter

- With the edges of the template parallel with the edges of the counter, affix the template to the counter using masking tape.

**NOTE:** A counter with radius edges is recommended.

- Determine the preferred edge treatment for the counter. Consult with your local counter fabricator for instructions on cutting the counter edges properly.
- Determine which cutout line you will be using. If the edge of the counter will be **flush** with the edge of the bath rim, you must cut the **inner** line. If the edge of the counter will be **offset** from the edge of the bath rim, you must cut the **outer** line.
- Using the proper cutting method for your counter type, cut along the chosen edge of the template cutout line.
- Remove the template when cutting is complete.
- Smooth the edge of the counter as needed.
- Carefully position the counter on top of the bath to ensure correct fit and appearance. Adjust as necessary.



**CAUTION: Risk of property damage.** Braces must be installed to support the weight of the counter from below. Do not rely on the bath alone to support this weight. Refer to any instructions supplied with the counter for proper bracing installation. If braces are not installed, the counter may flex and possibly damage the bath.

**Prepare the Counter (cont.)**

- Using 2x4s or other bracing material, add braces (required) to the underside of the counter.

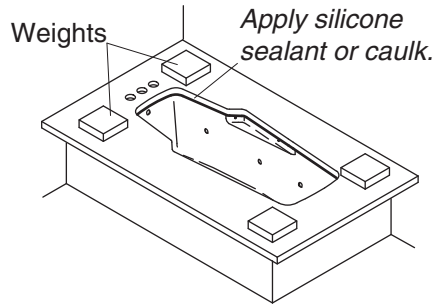
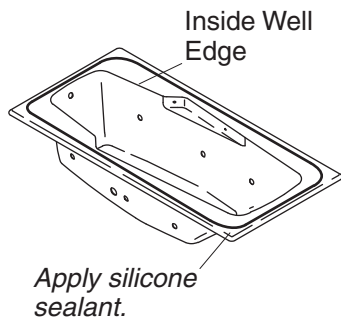

## 2. Install the Counter



**CAUTION: Risk of property damage.** Do not use adhesive sealant to secure the counter material to the bath. Adhesive sealant will permanently bond the counter material to the bath making separation difficult and costly. Instead, use silicone sealant or caulk which will ease future maintenance or removal of the counter material.

- Clean the bath rim.

**NOTICE:** The bead of silicone sealant must be placed a minimum of 2" (51 mm) away from the inside well edge of the bath rim.

- Apply a continuous bead of silicone sealant to all areas where the bath rim and counter material meet.
- Align and properly position the counter material over the bath.
- Press the counter firmly onto the bath.
- Temporarily set weights on the counter material. This will hold the counter material in place while the silicone sealant dries.
- Apply a continuous bead of silicone sealant where the bath rim and the counter material meet.

# Guide d'installation

## Kit de baignoire à hydromassage à montage sous plan

### Outils et matériaux



Mètre ruban

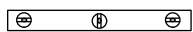

Niveau à bulle

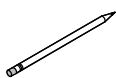

Crayon à papier



Mastic à la silicone



Ruban-cache

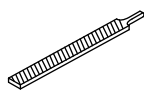

Lime



Scie sauteuse



Lunettes de protection

#### Plus:

- Plan (fourni)
- Chiffons et papier essuie-tout
- Toile de protection
- Routeur
- 2 x 4 ou autre matériau de renfort
- Poids

### Avant de commencer



**AVERTISSEMENT: Risque de blessures des yeux.** Toujours porter des lunettes de sécurité lors de la découpe du matériau du comptoir.



**ATTENTION: Risque de dommages matériels.** Des renforts doivent être installés pour supporter le poids du comptoir par le dessous. Ne pas compter sur la baignoire seule pour supporter ce poids. Se référer à toutes les instructions fournies avec le comptoir pour une installation correcte des renforts. Si les renforts ne sont pas installés, le comptoir pourrait fléchir et risquerait d'endommager la baignoire.



**ATTENTION: Risque de dommages matériels.** Se référer aux instructions fournies avec le comptoir pour la bonne méthode de découpe. Si la bonne méthode de découpe n'est pas utilisée, le comptoir risquerait de subir des dommages.

- Respecter tous les codes de plomberie et de bâtiment locaux.
- Étudier soigneusement ce guide d'installation au complet, ainsi que les instructions qui accompagnent votre baignoire et votre comptoir.

**Avant de commencer (cont.)**

- Consulter le fabricant de comptoirs local pour les instructions de découpe correcte du comptoir.

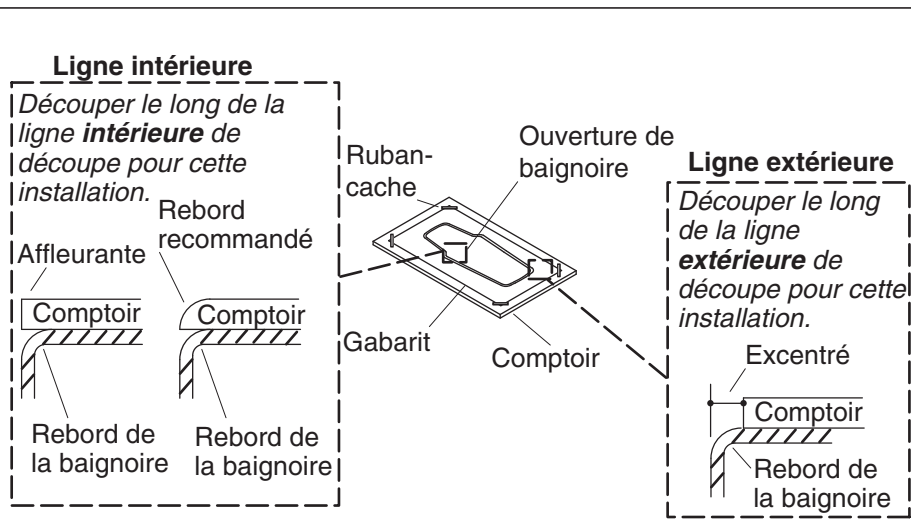

## 1. Préparer le comptoir

- Avec les bords du gabarit parallèles à ceux du comptoir, appliquer le gabarit sur le comptoir avec du ruban-cache.

**REMARQUE:** Un comptoir avec des rebords arrondis est recommandé.

- Déterminer le traitement préféré pour le bord du comptoir. Consulter le fabricant de comptoirs local pour les instructions de découpe correcte de bords de comptoir.
- Déterminer la ligne de découpe à utiliser. Si le bord du comptoir est à **ras** du bord du rebord de la baignoire, il sera nécessaire de couper la ligne **intérieure**. Si le bord du comptoir est **décalé** par rapport au bord du rebord de la baignoire, il sera nécessaire de couper la ligne **extérieure**.
- En utilisant la méthode de découpe appropriée pour le type de comptoir en question, découper le long du bord choisi de la ligne de découpe du gabarit.
- Retirer le gabarit lorsque la découpe est terminée.
- Lisser le bord du comptoir selon les besoins.
- Positionner délicatement le comptoir au-dessus de la baignoire pour assurer un ajustement et une apparence corrects. Ajuster selon les besoins.



**ATTENTION: Risque de dommages matériels.** Des renforts doivent être installés pour supporter le poids du comptoir par le dessous. Ne pas compter sur la baignoire seule pour



### **Préparer le comptoir (cont.)**

supporter ce poids. Se référer à toutes les instructions fournies avec le comptoir pour une installation correcte des renforts. Si les renforts ne sont pas installés, le comptoir pourrait fléchir et risquerait d'endommager la baignoire.

- Avec des 2x4 ou un autre matériau de renfort, rajouter les renforts (requis) sur le dessous du comptoir.

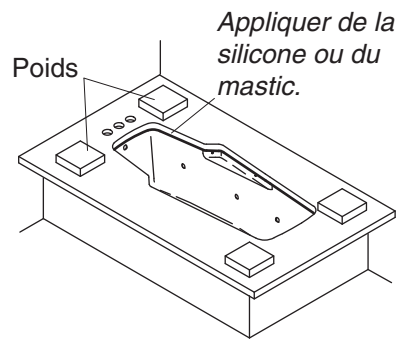
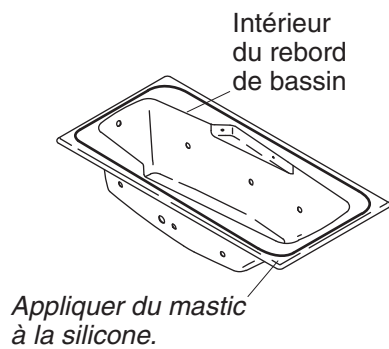

## 2. Installer le comptoir



**ATTENTION: Risque de dommages matériels.** Ne pas utiliser de matériau d'étanchéité adhésif pour sécuriser le matériau du comptoir sur la baignoire. Un matériau d'étanchéité adhésif scellera de manière permanente le matériau du comptoir à la baignoire, ce qui rendrait la séparation difficile et onéreuse. Au lieu de cela, utiliser du mastic d'étanchéité à la silicone ou un mastic isolant qui facilitera la maintenance future ou l'extraction du matériau du comptoir.

- Nettoyer le rebord de la baignoire.

**AVIS:** Le boudin de mastic d'étanchéité à la silicone doit être placé à un minimum de 2" (51 mm) du bord intérieur creux du rebord de la baignoire.

- Appliquer un boudin continu de mastic d'étanchéité à la silicone sur tous les emplacements de jonction du rebord de la baignoire et du matériau du comptoir.
- Aligner et positionner correctement le matériau du comptoir par-dessus la baignoire.
- Presser fermement le comptoir sur la baignoire.
- Poser temporairement des poids sur le matériau du comptoir. Ceci maintiendra le matériau du comptoir en place pendant que le mastic d'étanchéité à la silicone sèche.

### **Installer le comptoir (cont.)**

- Appliquer un boudin continu de mastic d'étanchéité à la silicone à l'emplacement de jonction du rebord de la baignoire et du matériau du comptoir.

# Guía de instalación

## Kit de bañera de hidromasaje de montaje por abajo

### Herramientas y materiales

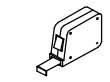

Cinta para medir



Nivel



Lápiz



Sellador de silicona

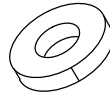

Cinta de enmascarar

#### Más:

- Plantilla (provista)
- Trapos o toallas de papel
- Lona
- Buriladora
- Postes de madera de 2x4 u otro material de refuerzo
- Pesas

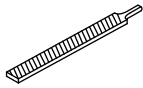

Lima



Sierra caladora eléctrica



Lentes de seguridad

### Antes de comenzar



**ADVERTENCIA: Riesgo de lesiones a los ojos.** Siempre utilice anteojos de seguridad al cortar el material de la cubierta.



**PRECAUCIÓN: Riesgo de daños a la propiedad.** Se deben instalar refuerzos para soportar el peso de la cubierta desde abajo. No confíe en que la bañera sola soportará este peso. Consulte las instrucciones provistas con la cubierta para la instalación correcta del refuerzo. Si no instala refuerzos, la cubierta puede flexionarse y posiblemente dañar la bañera.



**PRECAUCIÓN: Riesgo de daños a la propiedad.** Consulte las instrucciones provistas con la cubierta para el método de corte correcto. Si no utiliza el método de corte correcto, puede ocurrir daño a la cubierta.

- Cumpla todos los códigos locales de plomería y construcción.
- Con cuidado consulte toda esta guía de instalación, así como las instrucciones que acompañan a su bañera y cubierta.
- Consulte con el fabricante local de cubiertas para obtener las instrucciones correctas de corte de la cubierta.

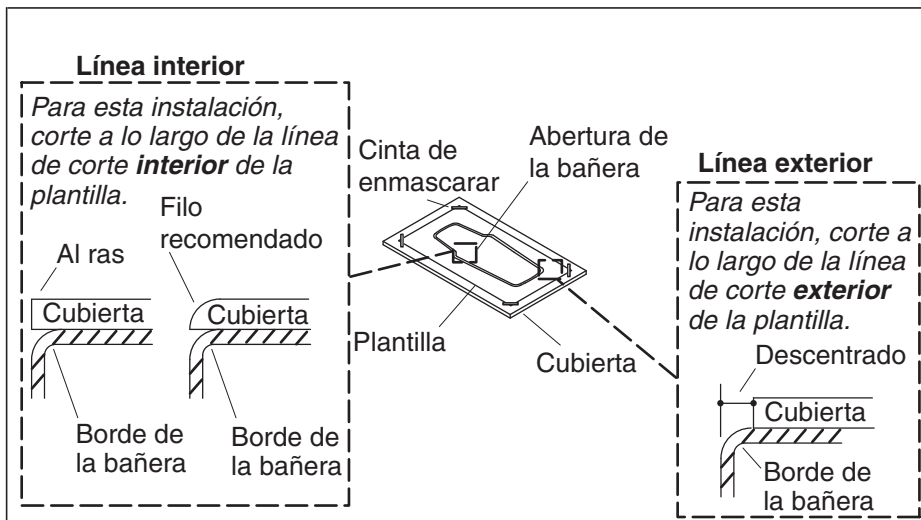

## 1. Prepare la cubierta

- Con los fillos de la plantilla paralelos con los fillos de la cubierta, pegue la plantilla a la cubierta utilizando cinta de enmascarar.

**NOTA:** Se recomienda utilizar una cubierta con fillos en radio.

- Determine el tratamiento deseado para el filo de la cubierta. Consulte con el fabricante local de cubiertas para obtener las instrucciones correctas de corte de los fillos de la cubierta.
- Determine qué línea de corte va a usar. Si el borde de la cubierta va a estar **al ras** con el borde del reborde de la bañera, debe cortar en la línea **interior**. Si el borde de la cubierta va a estar **descentrado** del borde del reborde de la bañera, debe cortar en la línea **exterior**.
- De acuerdo al método de corte adecuado para su tipo de cubierta, corte a lo largo del borde adecuado de la línea de corte de la plantilla.
- Retire la plantilla al terminar de cortar.
- Alise el filo de la cubierta según sea necesario.
- Con cuidado coloque la cubierta arriba de la bañera para asegurar que quede correctamente y se vea bien. Ajuste según sea necesario.



**PRECAUCIÓN: Riesgo de daños a la propiedad.** Se deben instalar refuerzos para soportar el peso de la cubierta desde abajo. No confíe en que la bañera sola soportará este peso. Consulte las instrucciones provistas con la cubierta para la

**Prepare la cubierta (cont.)**

instalación correcta de los refuerzos. Si no instala refuerzos, la cubierta podría flexionarse y posiblemente dañar la bañera.

- Instale refuerzos (se requiere), que pueden ser maderos de 2x4 u otro material de refuerzo, al lado inferior de la cubierta.

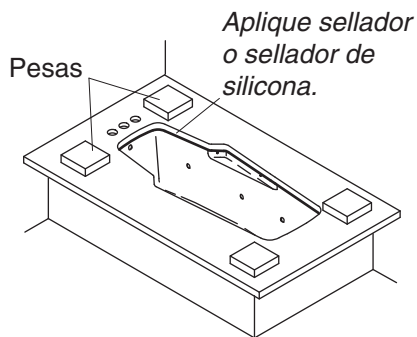
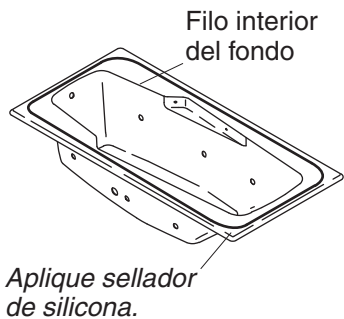

## 2. Instale la cubierta



**PRECAUCIÓN: Riesgo de daños a la propiedad.** No utilice sellador adhesivo para fijar el material de la cubierta a la bañera. El sellador adhesivo pega en forma permanente el material de la cubierta a la bañera, lo que hace que separarlos sea difícil y costoso. En su lugar, utilice sellador de silicona, el cual facilita el mantenimiento futuro o la desinstalación del material de la cubierta.

- Limpie el reborde de la bañera.

**AVISO:** El hilo continuo de sellador de silicona debe colocarse a un mínimo de 2" (51 mm) del borde interior del reborde de la bañera.

- Aplique un hilo continuo de sellador de silicona a todas las áreas de contacto del reborde de la bañera con el material de la cubierta.
- Alinee y coloque correctamente el material de la cubierta sobre la bañera.
- Presione firmemente la cubierta sobre la bañera.
- Coloque temporalmente pesas sobre el material de la cubierta. Esto sostendrá el material de la cubierta en su lugar mientras se seca el sellador de silicona.
- Aplique un hilo continuo de sellador de silicona donde el reborde de la bañera hará contacto con el material de la cubierta.

USA/Canada: 1-800-4KOHLER

México: 001-800-456-4537

[kohler.com](http://kohler.com)

THE BOLD LOOK  
OF **KOHLER**®

©2014 Kohler Co.

114753-2-CD