

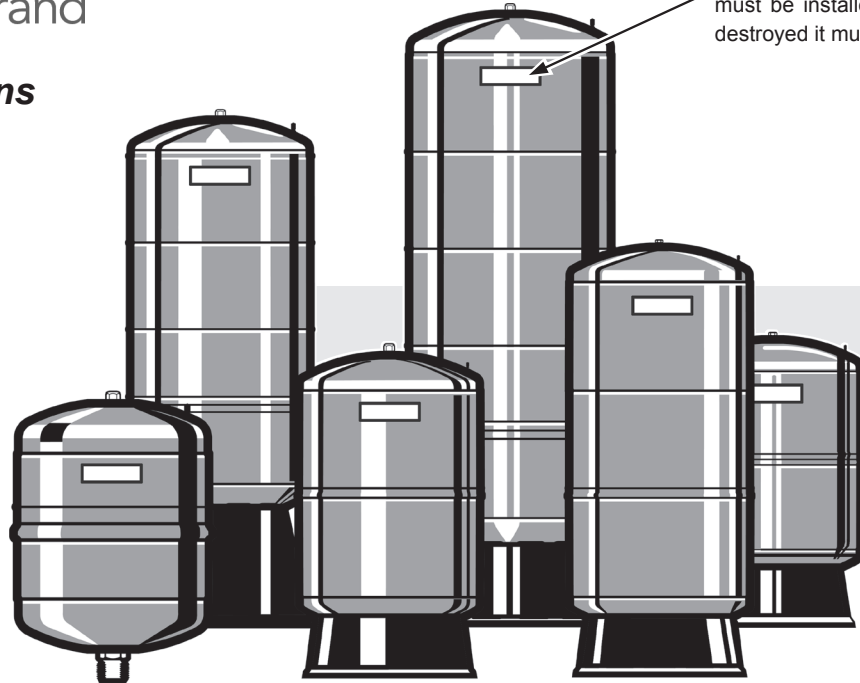

- **Safety Instructions**
- **Installation**
- **Operation**
- **Maintenance**
- **Warranty**



Certified to NSF/ANSI 61G



SAFETY Label Part No. 205817 must be installed. If missing or destroyed it must be replaced.

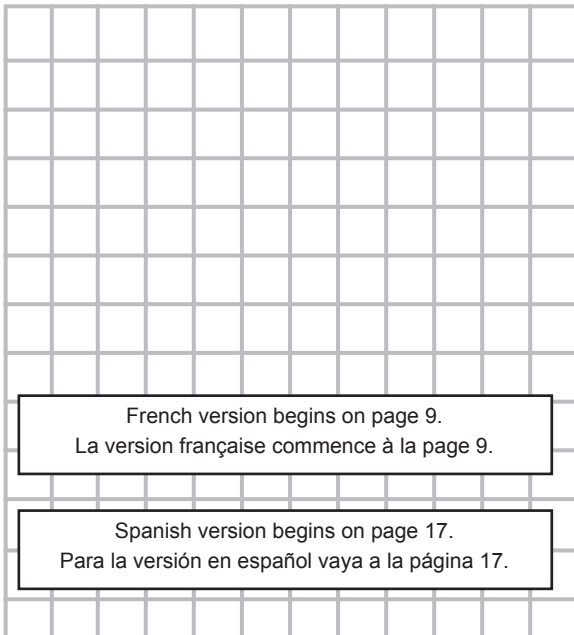

French version begins on page 9.
La version française commence à la page 9.

Spanish version begins on page 17.
Para la versión en español vaya a la página 17.



! WARNING

Read and understand installation manual and safety messages before installing, operating or servicing this pump tank.

Failure to follow instructions and safety messages could result in death or serious injury.

Thank you for purchasing our product. All Technical and Warranty questions should be directed to your local dealer or you may write us at the address provided on "page 7" of this manual.

PRODUCT DESCRIPTION: Water System Tanks are a precharged diaphragm type vessel which have been manufactured to meet the requirements of ANSI/NSF Standard-61G (for potable water). This product is specifically designed for ambient temperature water applications "only" where constant system pressure is desired to minimize pump cycle (preventing frequent stops and starts). It is highly recommended that you enlist the aid of a qualified service professional to properly size, install, and regularly maintain your Water System Tank to ensure years of safe and trouble free service.

INSTALLER: PLEASE LEAVE THIS MANUAL FOR OWNER'S USE.

SAFETY GUIDELINES

Your safety and the safety of others is extremely important in the installation, use and servicing of this product. Many safety-related messages and instructions have been provided in this manual and on your own water tank to warn of potential hazards. **CAREFULLY READ AND OBEY ALL SAFETY MESSAGES AND INSTRUCTIONS BEFORE ATTEMPTING TO ASSEMBLE, INSTALL, OPERATE, OR MAINTAIN THIS PRODUCT.** To help recognize this information please observe the following symbols.

 DANGER	DANGER indicates a hazardous situation which, if not avoided, will result in death or injury.	 CAUTION	CAUTION indicates a hazardous situation which, if not avoided, may result in minor or moderate injury.
 WARNING	WARNING indicates a hazardous situation which, if not avoided, could result in death or serious injury.	NOTICE	NOTICE indicates important information which, if not followed, may result in damage to equipment.

All safety messages will generally tell you about the type of hazard, what can happen if you do not follow the safety message and how to avoid the risk of injury.

IMPORTANT DEFINITION:

NSF (National Sanitation Foundation) - NSF International is The Public Health and Safety Company™, providing public health and safety risk management solutions to companies, governments and consumers around the world.

SAFETY WARNINGS AND INSTRUCTIONS

WARNING

Hazardous Situation

Risk of death, serious injury, property damage, and void warranty.

- Installation, operation, and maintenance must be in conformance with instructions in this manual.



- Know this products application, limitations, and potential hazards.
- Only a licensed or certified professional should properly size, install, and regularly maintain this product.
- Installation must conform to local, state, and national plumbing and electrical codes.
- Keep safety labels In good condition, replace if missing or damaged.





WARNING

Electrical Shock Hazard

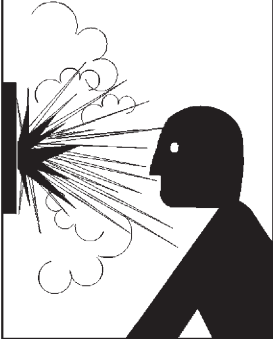
Risk of death, serious injury, property damage. Disconnect power and bleed off water pressure before servicing this product.



WARNING

Explosion / Rupture Hazard

Risk of death, serious injury, property damage, and void warranty.

- For use with potable water applications only:
- Do NOT pump flammable or explosives fluids such as gasoline, fuel oil, kerosene, ect.
- Do NOT pump chemicals or corrosive liquids.
- ALWAYS Install a pressure relief valve to match system pressure ratings and maximum flow rate.
- Do NOT exceed max. working pressure: 125 PSIG or 100 PSIG (depending on your tanks nameplate rating).
- Do NOT exceed operating temperature: 120°F (48°C) Max.
- Do NOT expose to freezing temperatures: 35°F (2°C) Min.
- Shelter tank from corrosive spray or substances; I.e.: chlorine, groundwater with high salinity. Do NOT Install tank where it will be subjected to spray from irrigation or landscape sprinkler systems. Exposure to such spray could result In corrosion of the tank.
- Do not Install In direct sunlight. Excessive sun heat may cause distortion or other damage to non-metallic parts.
- Properly size the tank to account for Increased water temperature In outdoor applications.
- Regularly Inspect tank; this tank will over time corrode or fail and/or may burst and/or leak or flood and/or explode as It Is pressurized. If corrosion or damage visible, have qualified professional remove tank from service Immediately.
- ALWAYS disconnect electrical power to pump and bleed off water pressure before servicing.
- Do NOT puncture or Incinerate.
- Do NOT chain tank as chain may damage corrosion protective paint covering.

TABLE OF CONTENTS

SAFETY GUIDELINES.....	2	MULTIPLE TANK INSTALLATION PROCEDURE.....	4
Important Definition	2	OPERATION.....	5
SAFETY WARNINGS AND INSTRUCTIONS.....	2	TROUBLE SHOOTING	5
FEATURES AND OPERATING CYCLES.....	3	Air Charge in Tank and Pressure Switch Setting.....	5
The Water Systems Tank Concept.....	3	Tank Decommission and Disposal	6
INSTALLATION PROCEDURES	4	NOTES	6
Typical Submersible Pump Installation.....	4	WARRANTY	7
Typical Jet Pump Installation.....	4		

FEATURES AND OPERATING CYCLES

The Water Systems Tank Concept

The water system tank does more than simply store water. It helps to protect the system components. A properly sized tank will provide adequate flow even when the pump is not running. It saves energy by reducing the number of pump starts. In addition, the water system tank provides increased system component life due to fewer pump cycles.

The water system tank consists of a steel tank (A) containing a sealed-in-place heavy duty diaphragm (B) which separates air from the water. The portion of the tank where water is stored (C) is lined to isolate water from the metal tank. This protects the tank from internal corrosion.

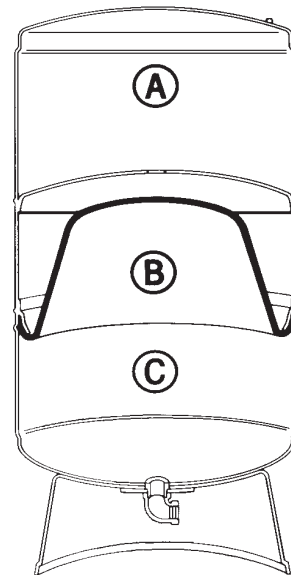

<p>1. Prior to shipping, the tank is pressurized to a standard precharge as defined in the "OPERATION" part of this manual.</p>	<p>2. As water enters the tank, the air above the diaphragm is compressed and its volume is reduced by the volume of water that enters.</p>	<p>3. The pressure in the tank rises. Water continues to enter until the pump cut-out pressure is reached. The pump shuts off and the tank is now filled.</p>	<p>4. The pressure in the air chamber forces water into the system when a demand occurs without causing the pump to operate immediately. Pressure in the chamber finally drops to the pump cut-in pressure, the pump switch activates the pump and repeats the filling cycle.</p>
<div style="border: 1px solid black; padding: 5px; display: inline-block;"> AIR WATER </div>			

INSTALLATION PROCEDURES

Typical Submersible Pump Installation

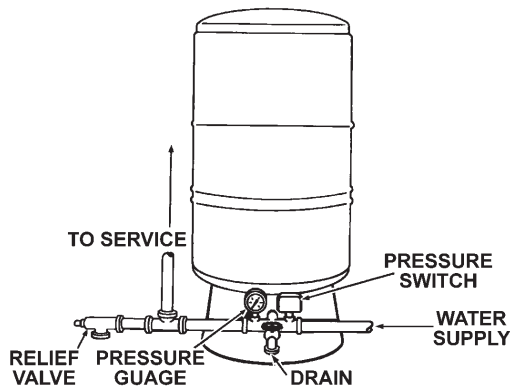

FIGURE 1.

Typical Jet Pump Installation

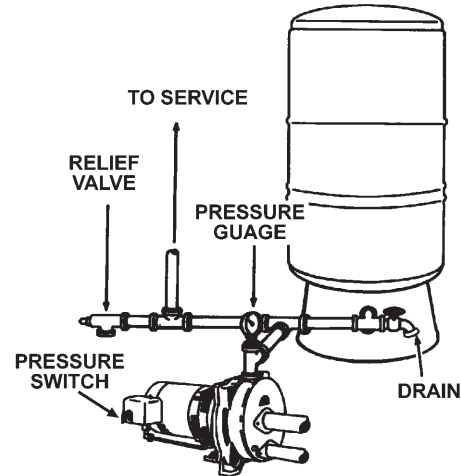



FIGURE 2.



! WARNING

Electrical Shock Hazard

Risk of death, serious injury, property damage. Disconnect power and bleed off water pressure before servicing this product.

1. When replacing an existing water tank, drain-off water and bleed-off air completely from tank before discarding.
2. Set and position new tank on a firm, level surface with adequate drainage. Typical installation shown in figures 1 & 2.
3. For best results use new piping; i.e.: Iron, copper, or rigid PVC.

NOTICE

To optimize performance, avoid effect of friction loss and elevation differences. Install tank close to pressure switch: within 24 inches (max).

4. If your system is capable of exceeding a working pressure of 125/100 psig (typically submersible pumps), install a pressure relief valve (rated at 125/100 psig or less, but greater than turn off pressure) in the system no more than 10 feet from the tank. The valve should be the same pipe size as the tank outlet. This is not necessary on tank-mounted jet pump units.



! WARNING

Explosion Hazard

Risk of death, serious injury, property damage and void warranty. Do not exceed operating pressure noted on tanks rating nameplate.

NOTICE

Product damage hazard. Over stressing joint during assembly will crack tank, fitting, or both. Always support tank fittings w/wrench when threading or tightening connecting pipe.

5. Connect tank to the pump discharge line using the same size pipe as the pump tap, or larger.
6. The tank should be flushed 5 times prior to household use, see Operation section.

MULTIPLE TANK INSTALLATION PROCEDURE

Water system tanks can be connected together to increase supply of usable water (drawdown). Two tanks of same size will double the supply and three tanks will triple the supply. When using a high capacity pump, the manifold and pressure switch assembly must be installed in the pipe line as close to center of tanks as possible. Manifold and main should be 2 times the size of feederline.

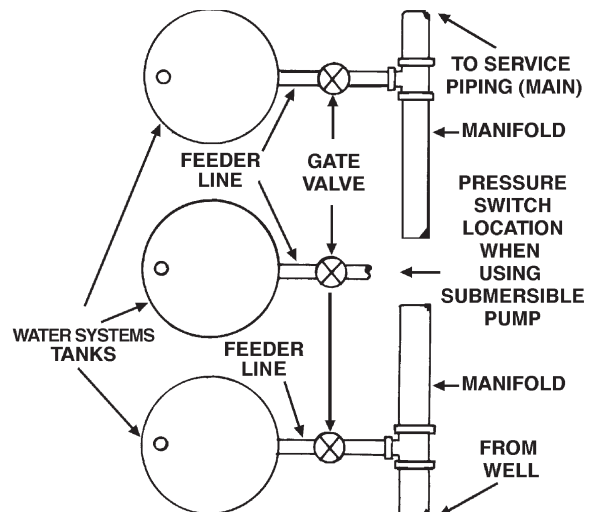
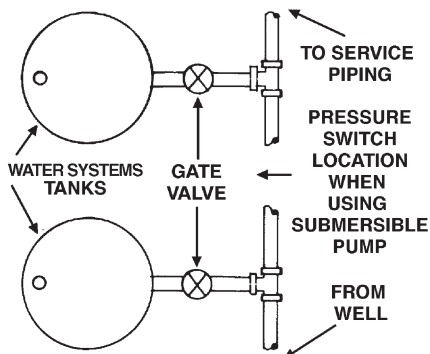

OPERATION

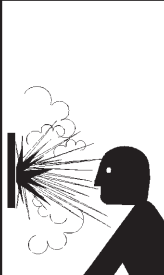
	⚠ WARNING
	Explosion Hazard Risk of death, serious injury, property damage and void warranty. <ul style="list-style-type: none">• ALWAYS install a pressure relief valve to match system pressure ratings and maximum flow rate.• Do NOT exceed maximum working pressure: 125 PSIG or 100 PSIG (depending on your tanks nameplate rating).

	⚠ WARNING
	Explosion Hazard Risk of death, serious injury, property damage and void warranty. <ul style="list-style-type: none">• Release or add air pressure at tank valve ONLY.• Remove air by depression valves center pin.• Add air with hand or foot operated bicycle pump ONLY.

BEFORE PUMPING WATER INTO YOUR SYSTEM:

1. Verify your tanks standing air pressure:
 - record here: _____ PSIG (as received new)

NOTICE
Your tank has been factory pre-charged to 38 PSIG. Confirm pressure at air valve on tank. Using an accurate auto tire gauge (only).

2. Determine the pumps cut-in pressure setting:
 - record here: _____ PSIG (switch)

NOTICE
Cut-in pressure information can be found "on" or "in" the pressure switch cover.

3. Adjust tanks pre-charge air pressure:
 - 2-3 PSIG (below) cut-in pressure setting of pump.
 - record here: _____ PSIG (active tank).

4. Release air or add air to the tank to make the pressure in the tank 2-3 psig LESS than the pump cut-in pressure setting.
5. It will be necessary to expel air from the piping system on new installations. To do this open all faucets and turn on the pump. Observe that a mixture of water and air will sputter from the faucet. Run the system until a steady flow of water exists. Open and close the faucets several times to assure that all air has been removed. If streams do not become steady, an air leak may exist. Check for leaks on suction side piping.
6. It may be necessary to make final adjustments on the system pressure switch setting because at times the actual pressure switch setting will vary from what is stated on the cover. Such variation, though not harmful, could cause a momentary lag of water delivery. To make this adjustment follow these steps:
 - a. Fill the system until the pump shuts off.
 - b. Open a faucet and drain water system tank until pump starts.
 - c. If there is a pause in water flow from time water system tank is emptied and pump starts up again, decrease air pressure in tank until it is 2 to 3 psig below cut-in pressure setting. See Trouble Shooting section 3(a-b) for procedure.
 - d. Close the faucets and refill the watersystem tank. Repeat steps (b) and (c) if necessary until there is no longer a pause in water flow.

TROUBLE SHOOTING

IF YOU THINK YOU HAVE A PROBLEM WITH YOUR WATER SYSTEM TANK, YOU SHOULD MAKE THE FOLLOWING TESTS AND OBSERVATIONS BEFORE YOU CALL YOUR PROFESSIONAL DEALER.

1. Observe water system operation and note any unusual occurrence such as water spurting from a faucet rather than a steady flow (indicates air in the system) or short cycling of the pump (rapid starts and stops).
2. In the event that evidence of a small leak near the water fitting appears, check at elbow. The introduction of cold water to a warm tank may form condensation especially in warmer climates. It is important to provide adequate drainage.
3. The tank drawdown is governed by the air pressure in the tank and the cut-in and cut-out pressure settings on the pressure switch. If you have concerns about the drawdown, you should check those settings as follows:

- a. **Air charge in Tank.** Turn off electric power to the pump. Open a nearby faucet and drain the tank completely. Check the pressure in the water system tank using a standard, high quality tire gauge. If the air pressure in the tank is not approximately 2-3 psi below the pump cut-in setting, tank pressure must be adjusted by a qualified professional. Replace the valve stem cap. For suspected air leakage soapy water can be used to check the air valve and tank seams for leaks. If a tank leak appears replacement by a qualified professional is required.
- b. **Pressure Switch Setting.** Start the pump allowing system pressure to build until cut-off setting is reached (note gauge pressure once pump stops). Then open faucet draining tank down until cut-in setting is reached (note gauge pressure once pump starts). The proper pressure differential would be 20 psi (not exceeding 25 psi). If your system pressure is not maintaining a proper differential you should contact a qualified professional for service.

TANK DECOMMISSION AND DISPOSAL

Your water system tank has a limited life expectancy and will undoubtedly need to be replaced at some point. When decommissioning your old pressurized tank it is necessary to follow these important procedures to ensure safe disposal:

	! WARNING
	Electrical Shock Hazard Risk of death, serious injury, property damage. Disconnect power and bleed off water pressure before servicing this product.

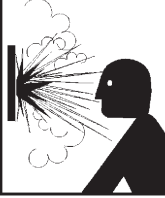
	! WARNING
	Explosion / Rupture Hazard When removing an existing water tank, drain water and bleed-off air completely. Leaving air in the tank creates an explosion hazard that can cause death or serious injury. Do NOT puncture or incinerate. Properly dispose of the tank in accordance with state and local codes.

NOTES

LIMITED WARRANTY

Xylem Inc , the warrantor, extends the following LIMITED WARRANTY to the owner of this water system tank.

1. TANK

If within five years after installation the tank or, a part thereof shall prove upon examination by the warrantor to be defective in material or workmanship, the warrantor, at his option, shall exchange or repair such part or portion. The warranty on the replacement tank will be limited to the unexpired term of the original warranty.

2. CONDITIONS AND EXPECTATIONS

This warranty shall apply only when the tank is installed in accordance with local plumbing and building codes, ordinances, regulations, and good industry practices, and only when the tank is installed, operated and maintained in accordance with this manual and Seller's instructions. In addition, a high pressure electrical cut-off switch and/or a pressure relief valve must be installed when the tank is installed on an ambient temperature water system whose maximum working pressure has the ability to exceed 100 pounds per square inch gauge (psig).

- a. This warranty shall apply only when the water system is used:
 - (1) on ambient temperature water systems at pressures not exceeding the working pressure for the water system;
 - (2) in the United States, its territories or possessions, and Canada,
- b. The following shall void this warranty: any accident, any misuse, physical damage, abuse (including freezing) to the water system tank; any alteration of the tank; any operation of the tank in a modified form; any repair of the tank other than by Seller or without Seller's written approval; any damage from ordinary wear and tear, corrosion, or chemical attack; and any damage due to a defective power supply or improper electrical protection,
- c. Seller's obligations to repair and/or replace hereunder are conditioned upon written notice of any alleged defect within then (10) calendar days of its discovery.

3. SERVICE AND REPAIR EXPENSE

Under this limited warranty the warrantor will provide only a replacement tank or part thereof. The owner is responsible for all other costs. Such costs may include but are not limited to:

- a. Labor charges for service, removal, repair, or reinstallation of the water system or any component part,
- b. Shipping and delivery charges for forwarding the new tank or replacement part from the nearest distributor and returning the claimed defective tank or part to such distributor except in the state of California where such charges are the manufacturer's responsibility.

4. LIMITATION ON IMPLIED WARRANTIES

Implied warranties, including any warranty of merchantability imposed on the sale of this tank under state law are limited to five (5) year duration for the tank or any of its parts. Some states do not allow limitations on how long an implied warranty lasts, so the above limitation may not apply to you.

5. CLAIM PROCEDURES

Any claim under this warranty should be initiated with the dealer who sold the tank, or with any other dealer handling the warrantor's products. If this is not practicable, the owner should contact:

U.S. Customers	Canadian Customers
Xylem Inc.	Xylem Inc.
2881 East Bayard St.	55 Royal Road
Seneca Falls, NY 13148	Guelph, ON N1H1T1

- a. The warrantor will only honor replacement with identical or similar tank or parts thereof which are manufactured or distributed by the warrantor,
- b. Dealer replacements are made subject to in-warranty validation by warrantor,

6. LIMITATIONS/DISCLAIMERS

NO OTHER EXPRESS WARRANTY HAS BEEN OR WILL BE MADE ON BEHALF OF THE WARRANTOR WITH RESPECT TO THE TANK OR THE INSTALLATION, OPERATION, REPAIR OR REPLACEMENT OF THE TANK.

IN NO EVENT IS SELLER LIABLE FOR ANY OTHER FORM OF DAMAGES, WHETHER DIRECT, INDIRECT, LIQUIDATED, INCIDENTAL, CONSEQUENTIAL, PUNITIVE, EXEMPLARY OR SPECIAL DAMAGES, INCLUDING BUT NOT LIMITED TO LOSS OF USE OF THE UNIT, INCONVENIENCE, LOSS OR DAMAGE TO PERSONAL PROPERTY, LOSS OF PROFIT, LOSS OF PRODUCTION, LOSS OF ANTICIPATED SAVINGS OR REVENUE, OR LOSS OF OPPORTUNITY. THE WARRANTOR SHALL NOT BE LIABLE BY VIRTUE OF THIS WARRANTY OR OTHERWISE FOR DAMAGE TO ANY PERSONS OR PROPERTY, WHETHER DIRECT OR INDIRECT, AND WHETHER ARISING IN CONTRACT OR IN TORT.

- a. Some states do not allow the exclusion or limitation of the incidental or consequential damages, so the above limitation or exclusion may not apply to you.
- b. This warranty gives you specific legal rights, and you may also have other rights which vary from state to state,
- c. The terms of this agreement and all rights and obligations hereunder shall be governed by the laws of the jurisdiction of seller's office to which this order has been submitted.

Fill in the following for your own reference. Keep it. Registration is not a condition of warranty. The model and serial number are found on the water system tank.

Model No. _____ Serial No. _____ Date Installed _____ Dealer's Name _____

Dealer's Address _____ Phone No. _____
City & State (Provincial) _____ Zip (Postal Code) _____

KEEP THIS WARRANTY POSTED ADJACENT TO THE TANK FOR FUTURE REFERENCE.

RÉSERVOIR POUR SYSTÈME D'ALIMENTATION EN EAU



a xylem brand

- *Consignes de sécurité*
- *Installation*
- *Utilisation*
- *Entretien*
- *Garantie*



Conforme à la norme
NSF/ANSI 61G

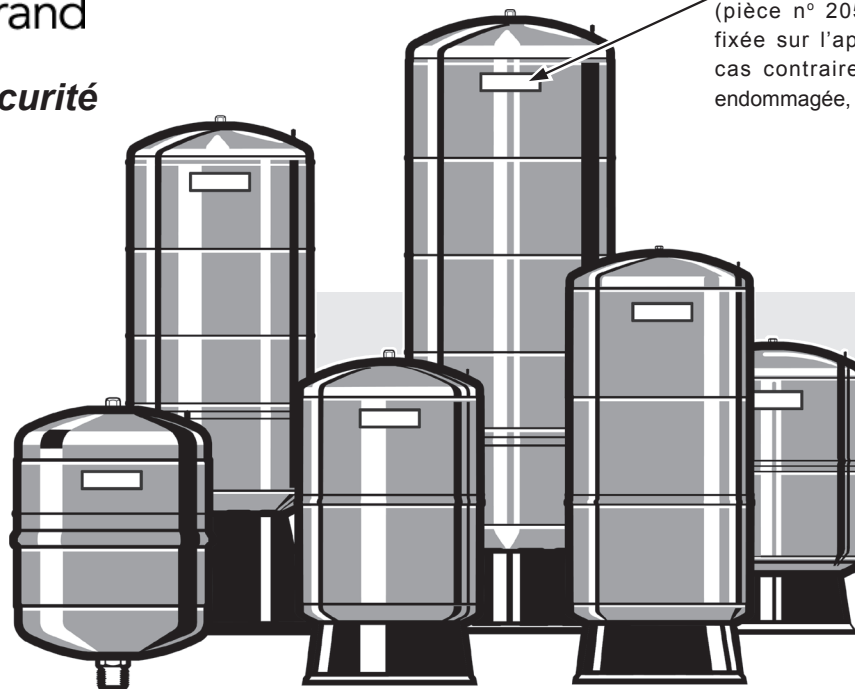

L'ÉTIQUETTE DE SÉCURITÉ (pièce n° 205817) doit être fixée sur l'appareil. Dans le cas contraire ou si elle est endommagée, la remplacer.

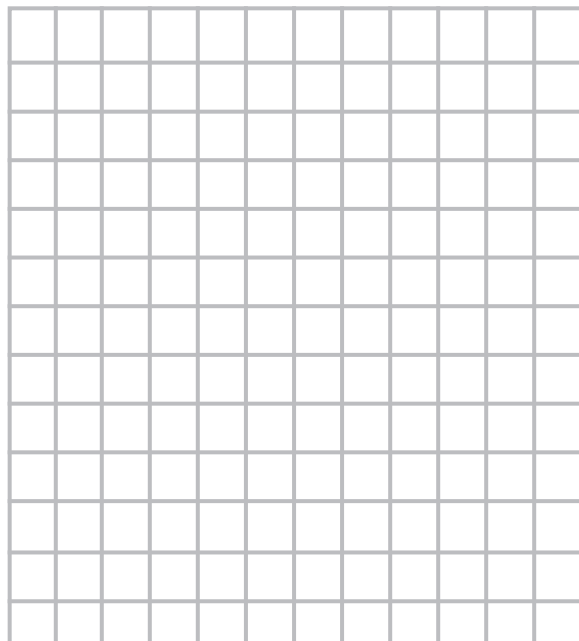

⚠ AVERTISSEMENT

Lire et bien comprendre le présent manuel et les messages de sécurité avant d'installer, d'utiliser ou d'entretenir le réservoir à pompe.

La non-observation des instructions du présent manuel risque d'entraîner des blessures graves ou la mort.

Nous vous remercions d'avoir acheté un de nos produits. Pour toute question technique ou relative à la garantie, s'adresser au détaillant local ou écrire à l'adresse indiquée à la page 7 du présent manuel.

DESCRIPTION DU PRODUIT : Les réservoirs à diaphragme pour les systèmes d'alimentation en eau potable ont été fabriqués conformément aux normes ANSI/NSF 61G. Ils sont conçus uniquement pour l'eau à température ambiante et pour maintenir une pression d'eau constante, minimisant ainsi les cycles de pompage (moins de départs et d'arrêts de la pompe). Afin que le réservoir pour système d'alimentation en eau soit sécuritaire et fonctionne correctement pendant des années, il est fortement conseillé d'engager un technicien agréé pour le dimensionner, l'installer et l'entretenir régulièrement.

INSTALLATEUR : REMETTRE LE PRÉSENT MANUEL AU PROPRIÉTAIRE DE L'APPAREIL

DIRECTIVES DE SÉCURITÉ

Il est très important de veiller à sa sécurité et à celle des autres durant l'installation, l'utilisation et l'entretien de l'appareil. De nombreux messages et consignes de sécurité sont indiqués dans le présent manuel et sur le réservoir d'eau pour mettre en garde contre les risques potentiels. **AVANT D'ASSEMBLER, D'INSTALLER, DE FAIRE FONCTIONNER OU D'ENTREPRENDRE DES TRAVAUX D'ENTRETIEN, LIRE ATTENTIVEMENT TOUS LES MESSAGES DE SÉCURITÉ ET TOUTES LES INSTRUCTIONS CONCERNANT CET APPAREIL.** Les symboles ci-dessous indiquent les directives de sécurité.

 DANGER	DANGER indique un danger qui, s'il n'est pas évité, causera des blessures graves ou mortelles.	 ATTENTION	ATTENTION indique un danger qui, s'il n'est pas évité, risque d'entraîner des blessures mineures ou modérées.
 AVERTISSEMENT	AVERTISSEMENT indique un danger qui, s'il n'est pas évité, risque de causer des blessures graves ou mortelles.	 AVIS	AVIS indique une directive importante qui, si elle n'est pas suivie, risque d'entraîner des dommages matériels.

En général, les messages de sécurité indiquent le type de danger encouru si les consignes ne sont pas respectées et les moyens d'éviter les accidents.

DÉFINITION IMPORTANTE

NSF (National Sanitation Foundation) – NSF International, dont le slogan est The Public Health and Safety Company™, propose aux entreprises, aux administrations publiques et aux consommateurs à l'échelle mondiale des solutions de gestion des risques en matière de santé et de sécurité.

AVERTISSEMENTS ET INSTRUCTIONS DE SÉCURITÉ

 **AVERTISSEMENT**

Situation dangereuse

Risque de dommages, de blessures graves ou mortelles ou d'annulation de la garantie.

- Installer, utiliser et entretenir l'appareil conformément aux instructions du présent manuel.
- Connaître le cadre d'utilisation, les limitations et les dangers potentiels de l'appareil.



- Faire dimensionner, installer et régulièrement entretenir l'appareil par un technicien agréé uniquement.
- Installer l'appareil conformément aux codes locaux, provinciaux et nationaux s'appliquant à la plomberie et à l'électricité.
- Garder les étiquettes de sécurité en bon état. Les remplacer si elles ne sont pas fixées sur l'appareil ou si elles sont endommagées.



 **AVERTISSEMENT**

Risque de décharge électrique

Risque de dommages ou de blessures graves ou mortelles. Avant d'effectuer l'entretien de l'appareil, couper l'alimentation électrique et relâcher la pression.

 **AVERTISSEMENT**

Risque d'explosion ou d'éclatement

Risque de dommages, de blessures graves ou mortelles ou d'annulation de la garantie.

- Utiliser uniquement pour l'alimentation en eau potable.
- NE PAS utiliser pour pomper des liquides inflammables ou explosifs (essence, mazout, kérosène, etc.).
- NE PAS utiliser pour pomper des produits chimiques ou corrosifs.
- TOUJOURS installer une soupape de décharge dimensionnée en fonction de la pression nominale et du débit maximal du système.
- NE PAS dépasser la pression de service, soit 125 ou 100 lb/po² (862 ou 690 kPa, respectivement), selon la pression nominale indiquée sur la plaque signalétique du réservoir.
- NE PAS dépasser la température de service, soit 120 °F (48 °C).
- NE PAS exposer à des températures inférieures à 35 °F (2 °C).
- Protéger le réservoir contre les substances et les aérosols corrosifs, p. ex. le chlore ou l'eau souterraine à forte teneur en sels.
- NE PAS installer le réservoir à un endroit où il peut recevoir des gouttelettes produites par un système d'irrigation ou d'arrosage de pelouse, car il pourrait être endommagé par la corrosion.
- NE PAS installer directement au soleil. La chaleur excessive qui en résulterait pourrait causer la déformation des parties non métalliques du réservoir ou d'autres dommages à celui-ci.
- Pour une installation extérieure, tenir compte de l'augmentation de température de l'eau pour dimensionner le réservoir.
- Inspecter le réservoir régulièrement. Au fil des ans, le réservoir sera touché par la corrosion et fera défaut, éclatera, fuira ou explosera lorsqu'il est mis sous pression. Dans le cas de corrosion ou de dommages visibles, demander à un technicien agréé de mettre le réservoir hors service sans tarder.
- Avant d'effectuer le service, TOUJOURS couper l'alimentation électrique de la pompe et relâcher la pression dans le système.
- NE PAS perforez ni incinérer.
- NE PAS arrimer le réservoir avec une chaîne, car elle pourrait endommager la peinture anticorrosion du réservoir.



TABLE DES MATIÈRES

DIRECTIVES DE SÉCURITÉ.....	2	DIRECTIVES D'INSTALLATION DE PLUSIEURS RÉSERVOIRS.....	4
Définition importante	2	UTILISATION.....	5
AVERTISSEMENTS ET INSTRUCTIONS DE SÉCURITÉ	2	DÉPANNAGE	5
CARACTÉRISTIQUES ET CYCLES DE FONCTIONNEMENT.....	3	Pression d'air dans le réservoir et réglage du manostat ...	5
Concept du réservoir pour système d'alimentation en eau	3	Mise hors service du réservoir et élimination	6
DIRECTIVES D'INSTALLATION	4	REMARQUES	6
Installation type avec pompe submersible	4	GARANTIE	7
Installation type avec pompe à jet.....	4		



CARACTÉRISTIQUES ET CYCLES DE FONCTIONNEMENT

Concept du réservoir pour système d'alimentation en eau

Le réservoir pour système d'alimentation en eau ne sert pas seulement à stocker de l'eau. Il aide à protéger les composants du système. Un réservoir de capacité appropriée assure un bon débit d'eau même lorsque la pompe ne fonctionne pas. Il permet d'économiser l'énergie en réduisant le nombre de démarrages de la pompe. Enfin, il augmente la durée de vie des composants du système en réduisant le nombre de cycles de la pompe.

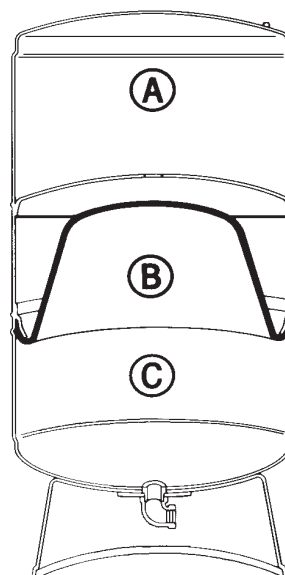
Le réservoir pour système d'alimentation en eau est constitué d'un réservoir en acier (A) comprenant une membrane (B) hermétique très résistante qui sépare l'air de l'eau. La partie du réservoir où se trouve l'eau (C) est dotée d'un revêtement servant à isoler l'eau de la paroi métallique et ainsi à protéger l'intérieur du réservoir contre la corrosion.

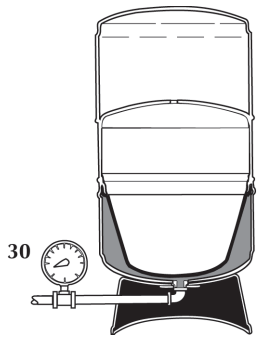
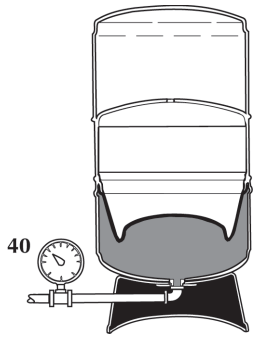
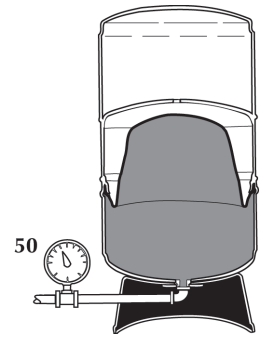
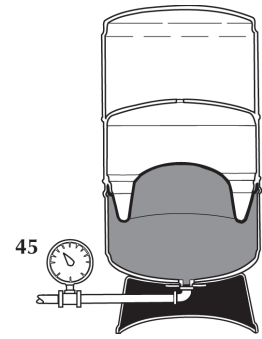

 <p>1. Avant l'expédition, le réservoir reçoit une pression de précharge standard, précisée à la rubrique « Utilisation » du présent manuel.</p>	 <p>2. À mesure que de l'eau est admise dans le réservoir, l'air situé au-dessus de la membrane se comprime et son volume diminue en fonction de celui de l'eau.</p>	 <p>3. La pression du réservoir augmente. L'admission d'eau se poursuit jusqu'à ce que la pression de coupure de la pompe soit atteinte. La pompe s'arrête, et le réservoir est maintenant plein.</p>	 <p>4. En raison de la pression d'air dans la chambre étanche, l'eau s'engage dans le système lorsqu'une demande se produit sans entraîner la mise en marche immédiate de la pompe. La pression dans la chambre diminue jusqu'à atteindre la pression d'enclenchement de la pompe. Le manostat active alors la pompe, qui exécute le cycle de remplissage.</p>
			

DIRECTIVES D'INSTALLATION

Installation type avec pompe submersible

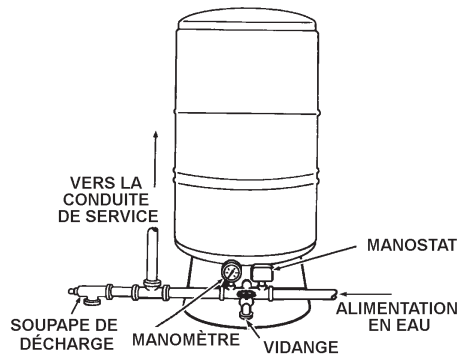

FIGURE 1.

Installation type avec pompe à jet

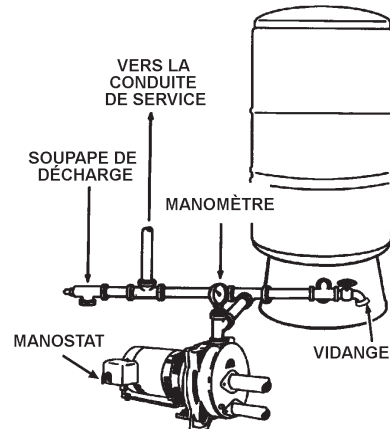

FIGURE 2.



⚠ AVERTISSEMENT

Risque de décharge électrique

Risque de dommages ou de blessures graves ou mortelles. Avant d'effectuer l'entretien de l'appareil, couper l'alimentation électrique et relâcher la pression.

1. Avant de remplacer un réservoir d'eau, le vider complètement et relâcher la pression.
2. Placer le nouveau réservoir sur une surface plane, solide et bien drainée. Deux installations types sont illustrées aux figures 1 et 2.
3. Pour obtenir de meilleurs résultats, utiliser de nouvelles conduites (cuivre, acier, PVC rigide, etc.).

AVIS

Pour un rendement optimal, il faut réduire les pertes de charge causées par le frottement et la dénivellation : installer le réservoir le plus près possible du manostat (24 po/61 cm ou moins).

4. Si le système risque de produire une pression de service supérieure à 125 ou à 100 lb/po² (862 ou 689 kPa), ce qui est généralement le cas des systèmes avec pompe submersible, intégrer au système, à moins de 10 pi (3 m) du réservoir, une soupape de décharge avec une pression nominale de 125 ou de 100 lb/po² (861,8 ou 689,4 kPa) ou moins, mais supérieure à la pression d'arrêt de la pompe. La soupape doit avoir le même diamètre que la sortie du réservoir. Cette opération n'est pas nécessaire pour les réservoirs avec une pompe à jet.

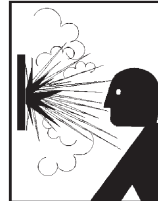

⚠ AVERTISSEMENT

Risque d'explosion

Risque de dommages, de blessures graves ou mortelles ou d'annulation de la garantie. Ne pas dépasser la pression nominale indiquée sur la plaque signalétique du réservoir.

AVIS

Risque de dommages. Des efforts trop élevés appliqués sur le raccord durant l'installation peuvent endommager le réservoir ou le raccord. Toujours soutenir le raccord du réservoir avec une clé pendant le filetage ou le serrage de la conduite de raccordement.

5. Raccorder le réservoir à la conduite d'évacuation de la pompe au moyen d'un tuyau d'un diamètre égal ou supérieur à celui de la prise de la pompe.
6. Le réservoir doit être vidangé cinq fois avant que l'eau puisse servir à un usage domestique (voir la rubrique « Utilisation »).

DIRECTIVES D'INSTALLATION DE PLUSIEURS RÉSERVOIRS

Il est possible de relier plusieurs réservoirs pour augmenter le volume d'eau disponible entre l'arrêt et le départ de la pompe (tirage) : deux ou trois réservoirs de même capacité permettent de doubler ou de tripler la quantité d'eau disponible. Avec une pompe de grande capacité, installer le collecteur et le manostat sur la conduite le plus près possible du centre du groupe de réservoirs. Le collecteur et la conduite principale doivent être deux fois plus gros que la conduite d'alimentation.

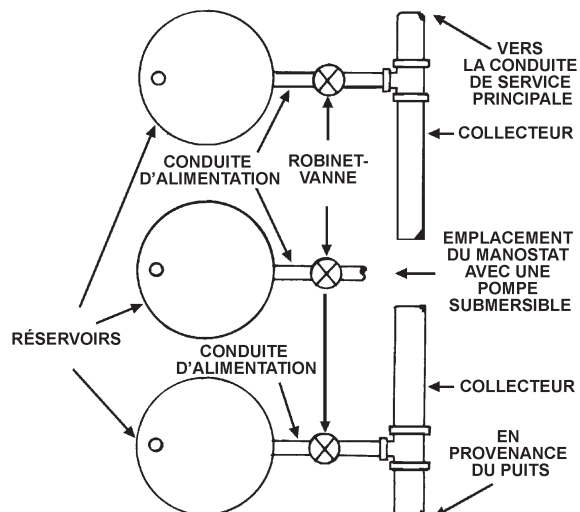
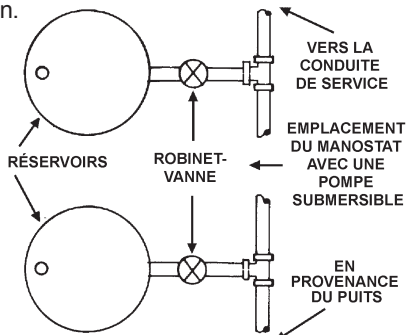

UTILISATION

**AVERTISSEMENT**

Risque d'explosion

Risque de dommages, de blessures graves ou mortelles ou d'annulation de la garantie.

- TOUJOURS installer une soupape de décharge dimensionnée en fonction de la pression nominale et du débit maximal du système.
- NE PAS dépasser la pression de service, soit 125 ou 100 lb/po² (862 ou 689 kPa), selon la pression indiquée sur la plaque signalétique du réservoir.



**AVERTISSEMENT**

Risque d'explosion

Risque de dommages, de blessures graves ou mortelles ou d'annulation de la garantie.

- Faire sortir ou entrer de l'air **UNIQUEMENT** par la soupape du réservoir.
- Retirer la goupille au centre de la soupape d'air.
- Pomper de l'air dans le réservoir **UNIQUEMENT** à l'aide d'une pompe à bicyclette actionnée à la main ou au pied.



AVANT DE POMPER DE L'EAU DANS LE SYSTÈME

1. Vérifier la pression d'air du réservoir vide d'eau.
 - Pression à la réception du réservoir = _____ lb/po² (ou kPa)

AVIS

Le réservoir est prérempli d'air à une pression de 38 lb/po² (262 kPa). Cette pression doit être confirmée au niveau de la soupape du réservoir uniquement à l'aide d'un manomètre pour pneus suffisamment précis.

2. Indiquer la pression d'enclenchement de la pompe.
 - Pression au manostat = lb/po² (ou kPa)

AVIS

Des renseignements sur la pression d'enclenchement sont indiqués à l'extérieur ou à l'intérieur du couvercle du manostat.

3. Ajustement de la pression de précharge.
 - Régler la pression du réservoir à 2-3 lb/po² (13,8-20,7 kPa) de moins que la pression d'enclenchement de la pompe.
 - Pression du réservoir en service = _____ lb/po² (ou kPa)

4. Faire sortir ou entrer de l'air pour que la pression dans le réservoir soit de 2 ou 3 lb/po² (13,8 ou 20,7 kPa) **INFÉRIEURE** à la pression d'enclenchement de la pompe.
5. Il faut purger l'air des canalisations pour toute nouvelle installation. Pour ce faire, ouvrir tous les robinets et mettre la pompe en marche. Les robinets devraient projeter un mélange d'eau et d'air. Faire fonctionner le système jusqu'à ce que l'eau coule librement. Ouvrir et fermer plusieurs fois les robinets pour s'assurer que l'air a été entièrement purgé des canalisations. Si l'écoulement d'eau est variable, vérifier s'il n'y a pas une fuite d'air dans les conduites d'aspiration.
6. Il peut être nécessaire d'ajuster le réglage du manostat, car le réglage réel diffère parfois de ce qui est indiqué sur le couvercle du manostat. Un tel écart n'est pas dangereux, mais pourrait retarder momentanément l'acheminement de l'eau. Voici les étapes à suivre pour faire cet ajustement :
 - a) Remplir le système jusqu'à ce que la pompe s'arrête.
 - b) Ouvrir un robinet et vider le réservoir jusqu'à la mise en marche de la pompe.
 - c) Si l'écoulement de l'eau est momentanément interrompu entre la fin de la vidange du réservoir et le démarrage de la pompe, réduire la pression d'air dans le réservoir jusqu'à ce qu'elle soit de 2 ou 3 lb/po² (13,8 ou 20,7 kPa) inférieure à la pression d'enclenchement de la pompe. Pour en savoir plus, consulter les sections 3a) et 3b) de la rubrique « Dépannage ».
 - d) Fermer les robinets et remplir d'eau le réservoir. Au besoin, répéter les étapes b) et c) jusqu'à ce que l'écoulement de l'eau soit continu.

DÉPANNAGE

SI UN PROBLÈME SEMBLE TOUCHER LE RÉSERVOIR, FAIRE LES ESSAIS ET VÉRIFIER LES ÉLÉMENTS CI-DESSOUS AVANT D'APPELER LE DÉTAILLANT.

1. Observer le fonctionnement du système d'alimentation en eau et noter tout signe inhabituel, comme de l'air projeté d'un robinet au lieu de l'écoulement normal de l'eau ou un bref cycle de fonctionnement de la pompe (démarrages et arrêts fréquents).
2. S'il semble y avoir une petite fuite près du tuyau d'eau, vérifier le coude. L'admission d'eau froide dans un réservoir ayant une température plus élevée peut causer de la condensation, surtout sous des climats chauds. Il est important d'assurer un bon drainage.
3. Le tirage du réservoir est régi par la pression d'air à l'intérieur de celui-ci et les réglages du manostat pour l'arrêt et le redémarrage de la pompe. En cas de problème avec le tirage, vérifier les éléments suivants :

- a. **Pression d'air dans le réservoir.** Mettre la pompe hors tension. Ouvrir un robinet à proximité et vider complètement le réservoir. Vérifier la pression de l'air dans le réservoir au moyen d'un manomètre standard précis. Si la pression dans le réservoir n'est pas de 2 à 3 lb/po² (de 13,8 à 20,7 kPa) inférieure à la pression d'enclenchement de la pompe, elle doit être ajustée par un technicien agréé. Remettre en place le capuchon de tige de soupape. Si une fuite d'air est soupçonnée, appliquer de l'eau savonneuse sur la soupape et les joints du réservoir. Dans le cas où une fuite est présente, faire remplacer le réservoir par un technicien agréé.
- b. **Réglage du manostat.** Démarrer la pompe pour mettre le système sous pression jusqu'à ce que la pression d'arrêt de la pompe soit atteinte. Prendre note de la pression au manomètre lorsque la pompe s'arrête. Ensuite, ouvrir le robinet de vidange du réservoir jusqu'à ce que la pression d'enclenchement de la pompe soit atteinte. Prendre note de la pression au manomètre lorsque la pompe démarre. Le différentiel de pression devrait idéalement être 20 lb/po² (138 kPa), mais jamais supérieure à 25 lb/po² (172 kPa). Si le système ne peut maintenir un différentiel de pression adéquat, demander à un technicien agréé de vérifier le système.

MISE HORS SERVICE ET ÉLIMINATION DU RÉSERVOIR

Le réservoir ayant une durée de vie limitée, il faudra certainement le remplacer tôt ou tard. Pour mettre hors service un réservoir sous pression en toute sécurité, suivre les directives ci-dessous.

	! AVERTISSEMENT
	Risque de décharge électrique Risque de dommages ou de blessures graves ou mortelles. Avant d'effectuer l'entretien de l'appareil, couper l'alimentation électrique et relâcher la pression.

	! AVERTISSEMENT
	Risque d'explosion ou d'éclatement Avant de remplacer un réservoir d'eau, le vider et relâcher la pression complètement. Le fait de laisser le réservoir sous pression pose un risque d'explosion pouvant entraîner des blessures graves ou mortelles. NE PAS perforez ni incinérer. Éliminer le réservoir conformément aux codes provinciaux et locaux.

REMARQUES

GARANTIE LIMITÉE

Xylem, Inc., le garant, offre la GARANTIE LIMITÉE ci-dessous au propriétaire du réservoir pour système d'alimentation en eau.

1. RÉSERVOIR

Si, au cours des cinq années qui suivent l'installation initiale, le réservoir ou un de ses éléments présente, après inspection par le garant, des défauts de matériau ou des vices de fabrication, le garant s'engage, à sa discrétion, à le réparer ou à le remplacer. La garantie s'appliquant au réservoir de remplacement se limitera alors à la période restante de la garantie d'origine.

2. CONDITIONS ET ATTENTES

La présente garantie ne s'applique que si le réservoir est installé conformément aux codes locaux de la plomberie et du bâtiment, aux ordonnances et règlements en vigueur, aux instructions fournies avec l'appareil et aux normes sectorielles et que s'il est installé, utilisé et entretenu conformément au présent manuel et aux instructions du fournisseur. De plus, si le réservoir est relié à un système d'alimentation en eau à température ambiante dont la pression de service maximale peut dépasser 100 lb/po² (689,5 kPa), il faut installer un manostat électrique ou une soupape de décharge.

a) La présente garantie ne s'applique que si le réservoir pour système d'alimentation en eau est :

1) utilisé avec un système d'alimentation en eau à température ambiante à une pression ne dépassant pas la pression de service du système;

2) est utilisé au Canada, aux États-Unis, dans leurs territoires et possessions.

b) L'endommagement accidentel du chauffe-eau, l'usage abusif ou inapproprié (notamment en cas de dommages causés par le gel), la modification non autorisée, l'utilisation après modification ou la tentative de réparer des fuites du réservoir par un agent autre que le fournisseur ou sans le consentement écrit de celui-ci et l'endommagement causé par l'usure normale, la corrosion, les produits chimiques, une alimentation électrique défectueuse ou une protection électrique inadéquate entraînent l'annulation de la garantie.

c) Le fournisseur n'est tenu de réparer ou de remplacer l'appareil décrit ci-dessous que si les prétendus défauts lui sont signalés par écrit dans les dix jours de leur constatation.

3. FRAIS D'ENTRETIEN ET DE RÉPARATION

Conformément à la présente garantie, la responsabilité du garant se limite à fournir un réservoir de remplacement ou une pièce de rechange. Tous les autres frais sont à la charge du propriétaire. Ceux-ci peuvent comprendre ce qui suit, mais sans s'y limiter :

a) Les frais de main-d'œuvre pour l'entretien, la réparation, la désinstallation ou la réinstallation du réservoir ou de la pièce;

b) Les frais d'expédition et de livraison du nouveau réservoir ou des pièces de rechange à partir du distributeur le plus proche de même que les frais de retour du réservoir ou des éléments défectueux à ce distributeur, sauf en Californie où ces frais incombent au fabricant.

4. LIMITES DES GARANTIES IMPLICITES

Les garanties implicites, y compris toute garantie de qualité marchande que les lois locales (province ou État) imposent à la vente du réservoir, se limitent à une période de cinq ans pour le réservoir et ses pièces. Comme certaines provinces ou certains États interdisent de limiter la durée d'une garantie implicite, les présentes limites peuvent ne pas s'appliquer.

5. DEMANDE DE RÉPARATION OU DE REMPLACEMENT

Toute demande de réparation ou de remplacement en vertu de la présente garantie doit être adressée au fournisseur du réservoir ou à tout autre détaillant chargé de la vente ou de l'entretien des produits du garant. Si cela n'est pas possible, le propriétaire doit transmettre sa demande à l'une des adresses suivantes :

Aux États-Unis

Xylem, Inc.

2881 East Bayard St.

Seneca Falls, NY 13148

Au Canada

Xylem, Inc.

55 Royal Road

Guelph ON N1H 1T1

a) Pour le remplacement, le garant s'engage à fournir un réservoir ou des pièces de rechange identiques ou semblables, qu'il fabrique ou distribue lui-même.

b) Les remplacements effectués par le détaillant doivent être autorisés par le garant pendant la période de validité de la garantie.

6. LIMITATIONS ET EXONÉRATION DE RESPONSABILITÉ

AUCUNE GARANTIE EXPRESSE RELATIVE AU RÉSERVOIR OU À L'INSTALLATION, AU FONCTIONNEMENT, À LA RÉPARATION OU AU REMPLACEMENT DU RÉSERVOIR N'EST OU NE SERA ACCORDÉE AU NOM DU GARANT. LE FOURNISSEUR NE PEUT ÊTRE TENU RESPONSABLE DES DOMMAGES SOUS TOUTES LEURS FORMES, QU'ILS SOIENT, DIRECTS, INDIRECTS, EXTRAJUDICIAIRES, ACCESSOIRES, PUNITIFS OU SPÉCIAUX, Y COMPRIS NOTAMMENT DES PERTES OU DES DOMMAGES MATÉRIELS, D'UN MANQUE À GAGNER OU DE LA PERTE D'UTILISATION, DE JOUISSANCE DE L'APPAREIL, DE PRODUCTION, D'ÉCONOMIES OU DE REVENUS PRÉVUS OU D'OCCASIONS D'AFFAIRES. LE GARANT NE PEUT ÊTRE TENU RESPONSABLE, EN VERTU DE LA PRÉSENTE GARANTIE OU AUTREMENT, DES DOMMAGES DIRECTS OU INDIRECTS TOUCHANT LES PERSONNES OU LES BIENS, PEU IMPORTE QUE CES DOMMAGES SOIENT INHÉRENTS AU CONTRAT OU DE NATURE DÉLICTEUELLE.

a) Les restrictions ou exclusions ci-dessus ne s'appliquent pas dans les provinces ou États qui n'autorisent pas l'exclusion ou la restriction des dommages consécutifs ou indirects. Par conséquent, elles peuvent ne pas s'appliquer dans le cas présent.

b) La présente garantie confère au propriétaire des droits particuliers auxquels peuvent s'ajouter d'autres droits établis par l'État ou la province de résidence.

c) Les modalités de la présente entente ainsi que tous les droits et toutes les obligations s'y rattachant sont assujettis aux lois auxquelles est soumis le fournisseur de l'appareil concerné.

Entrer les renseignements demandés ci-dessous et conserver le document à des fins de consultation. Les conserver. L'inscription auprès du fabricant n'est pas une condition de la garantie. Le numéro de modèle et le numéro de série sont inscrits sur la plaque signalétique du réservoir.

Modèle : _____ N° de série : _____ Date d'installation : _____

Nom du détaillant : _____ Adresse du détaillant : _____

Tél. : _____ Ville et province ou État : _____ Code postal : _____

GARDER CETTE GARANTIE À PROXIMITÉ DU RÉSERVOIR POUR CONSULTATION ULTÉRIEURE.



- **Medidas de seguridad**
- **Instalación**
- **Funcionamiento**
- **Mantenimiento**
- **Garantía**

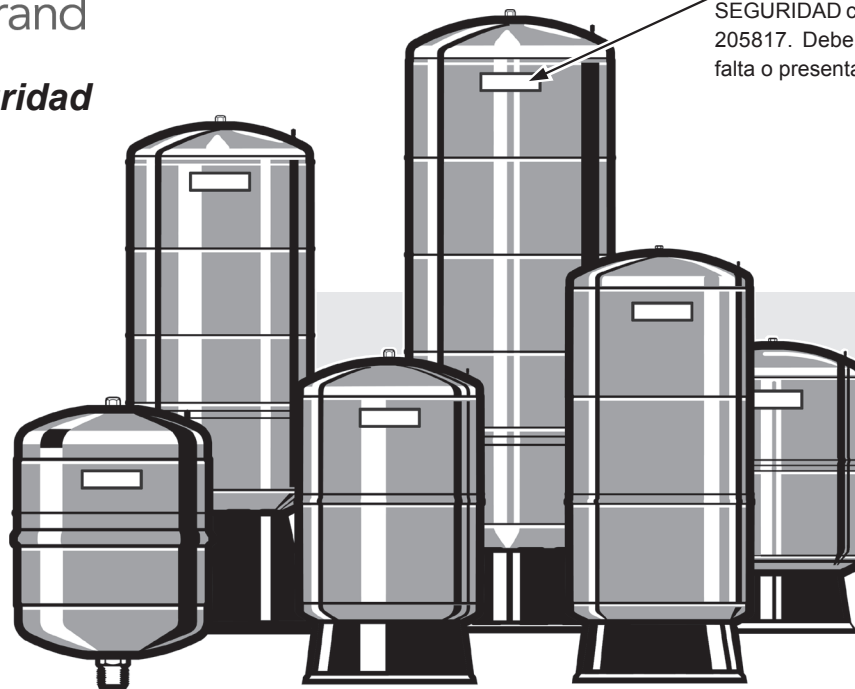

Debe instalarse la etiqueta de SEGURIDAD con el no. de pieza 205817. Debe reemplazarse si falta o presenta daños.

Este producto cumple con los requisitos de la norma NSF/ANSI 61G



	<p>⚠ ADVERTENCIA</p> <p>Antes de efectuar la instalación, poner en marcha, o dar servicio a este calentador de agua, lea y asegúrese de entender el manual de instalación y los mensajes de seguridad.</p>
	<p>La negligencia en seguir las instrucciones o las medidas de seguridad podría originar lesiones personales graves o mortales.</p>



Gracias por haber comprado nuestro producto. Para aclarar cualquier duda técnica o sobre la garantía, comuníquese directamente con su distribuidor local o escribanos a la dirección que se indica en la "página 7" de este manual.

DESCRIPCIÓN DEL PRODUCTO: Los tanques de sistema de agua son tanques de diafragma precargados, fabricados de conformidad con la norma ANSI/NSF 61G (para agua potable). Este producto está diseñado específicamente para usarse "únicamente" con aplicaciones de agua a temperatura ambiente cuando se requiere una presión constante para minimizar el ciclo de la bomba (con lo que se previenen arranques y paradas frecuentes). Es muy importante que un técnico de servicio calificado verifique que su tanque de sistema de agua sea del tamaño adecuado, se instale correctamente y reciba mantenimiento regularmente a fin de que funcione de forma segura y sin problemas por mucho tiempo.

INSTALADOR: ESTE MANUAL DEBE CONSERVARLO EL PROPIETARIO.

INDICACIONES DE SEGURIDAD

La seguridad de usted y de cualquier otra persona es absolutamente importante durante la instalación, uso y mantenimiento de esta unidad. La información incluida en este manual y en su tanque de agua proporciona una gran cantidad de mensajes e instrucciones sobre seguridad que tienen el propósito de advertirle sobre peligros potenciales. **ANTES DE PROCEDER A LA INSTALACIÓN, OPERACIÓN O MANTENIMIENTO DE ESTE PRODUCTO, LEA CON ATENCIÓN Y SIGA TODAS LAS INSTRUCCIONES Y MEDIDAS DE SEGURIDAD.** Los siguientes símbolos pueden ayudarle a identificar este tipo de información.

 PELIGRO	PELIGRO indica una situación de peligro probable que, si se ignora, originará lesiones graves o mortales.	 CUIDADO	CUIDADO indica una situación de peligro probable que, si se ignora, puede originar lesiones menores o moderadas.
 ADVERTENCIA	ADVERTENCIA indica una situación de peligro probable que, si se ignora, podría originar lesiones graves o mortales.	ATENCIÓN	ATENCIÓN indica información importante que, si se ignora, puede ocasionar daños materiales.

En general todos los mensajes de seguridad indicarán el tipo de peligro, los riesgos que se corren si no se siguen las medidas de seguridad, y la forma en que pueden evitarse los riesgos de sufrir lesiones.

DEFINICIONES IMPORTANTES:

NSF (National Sanitation Foundation) - NSF International es The Public Health and Safety Company^{MR}, que provee soluciones de gestión de riesgos de salud y seguridad pública a compañías, gobiernos y consumidores de todo el mundo.

INSTRUCCIONES Y ADVERTENCIAS DE SEGURIDAD

 **ADVERTENCIA**

Situación de peligro

Riesgo de muerte, lesiones graves, daños materiales e invalidación de garantía.

- Para la instalación, operación y mantenimiento deben seguirse las instrucciones contenidas en este manual.
- Usted debe familiarizarse con la aplicación, las limitaciones y los riesgos potenciales de este producto.



- Únicamente un profesional certificado y autorizado debe encargarse de medir, instalar y dar mantenimiento regularmente a este producto.
- La instalación debe hacerse de conformidad con los códigos de plomería y electricidad locales, estatales y nacionales.
- Las etiquetas de seguridad deben mantenerse en buen estado y ser reemplazadas cuando se pierdan o dañen.



 **ADVERTENCIA**

Peligro de choque eléctrico

Riesgo de muerte, lesiones graves y daños materiales. Desconecte la energía eléctrica y permita la descarga de presión del agua antes de dar mantenimiento a la unidad.



 **ADVERTENCIA**

Peligro de explosión / fisura

Riesgo de muerte, lesiones graves, daños materiales e invalidación de garantía.

- Para usarse únicamente con aplicaciones de agua potable:
- NO bombee fluidos inflamables o explosivos tales como gasolina, aceite de combustible, queroseno, etc.
- NO bombee líquidos químicos o corrosivos.
- SIEMPRE instale una válvula de alivio de presión para igualar los índices de presión y el índice de flujo máximo del sistema.
- NO exceda la presión de trabajo máxima: 125 ó 100 PSIG (dependiendo de los índices que aparecen en la placa de identificación de su tanque).
- NO exceda la temperatura de operación: 120 °F (48 °C) Máx.
- NO exponga la unidad a temperaturas de congelamiento: 35 °F (2 °C) Mín.
- Proteja el tanque de sustancias o aerosoles corrosivos, por ejemplo: cloro y agua subterránea de alta salinidad. NO instale el tanque cerca de sistemas de rociadores o de riego por aspersión. La exposición a estos sistemas puede ocasionar la corrosión del tanque.
- No lo instale en lugares donde pueda recibir directamente la luz del sol. La exposición al calor excesivo puede causar deformaciones u otros daños a las partes no metálicas.
- El tanque debe tener el tamaño adecuado para soportar temperaturas de agua mayores en aplicaciones en exteriores.
- Inspeccione con regularidad el tanque, ya que eventualmente presentará corrosión o fallas y/o puede explotar o presentar fugas por estar presurizado. Si presenta corrosión o daños, pida a un técnico calificado que lo retire de inmediato para darle servicio.
- SIEMPRE desconecte la energía eléctrica para bombear y permitir la descarga de presión del agua antes de dar mantenimiento a la unidad.
- NO lo perforo ni lo queme.
- NO asegure el tanque con cadenas ya que pueden dañar el recubrimiento de pintura que lo protege de la corrosión.

CONTENIDO

INDICACIONES DE SEGURIDAD	2	PROCEDIMIENTO DE INSTALACIÓN MÚLTIPLE	
Definiciones importantes	2	DE TANQUES	4
INSTRUCCIONES Y ADVERTENCIAS DE SEGURIDAD	2	FUNCIONAMIENTO	5
CARACTERÍSTICAS Y CICLOS DE FUNCIONAMIENTO	3	IDENTIFICACIÓN DE FALLAS	5
El concepto del tanque de sistema de agua.....	3	Carga de aire en el tanque y ajuste del presostato.....	5
PROCEDIMIENTOS DE INSTALACIÓN	4	Desarmado y eliminación del tanque	6
Instalación típica de una bomba sumergible	4	NOTAS	6
Instalación típica de una bomba eyectora.....	4	GARANTÍA	7

CARACTERÍSTICAS Y CICLOS DE FUNCIONAMIENTO

Concepto del tanque de sistema de agua

La función del tanque va más allá del simple almacenamiento de agua, ya que ayuda a proteger los componentes del sistema y, si es del tamaño apropiado, suministra un flujo adecuado aunque la bomba no esté funcionando. Además, debido a que reduce el número de arranques y ciclos de la bomba, ahorra energía y prolonga la vida de los componentes del sistema.

Los componentes del tanque de sistema de agua son: un tanque de acero (A) que contiene un diafragma de uso rudo sellado en su lugar (B), que separa el aire del agua. La porción del tanque donde se almacena el agua (C) está recubierta para aislar el agua del metal del tanque y así se protege contra la corrosión.

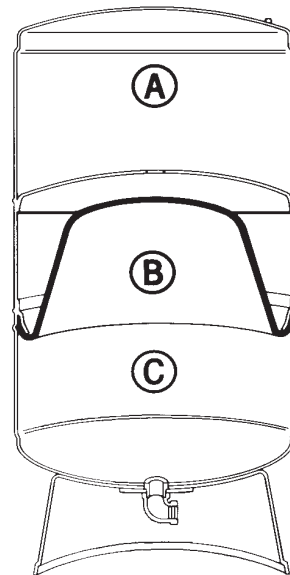

<p>1. Antes de su envío, el tanque se presuriza a la precarga estándar que se indica en la sección "FUNCIONAMIENTO" de este manual.</p>	<p>2. El volumen de aire que se encuentra arriba del diafragma se comprime proporcionalmente al volumen de agua que entra en el tanque.</p>	<p>3. La presión del tanque se eleva. El agua continúa entrando hasta que alcanza la presión de corte de la bomba y ésta se desactiva, lo cual indica que el tanque está lleno.</p>	<p>4. La presión en la cámara de aire fuerza la entrada de agua al sistema cuando se demanda, sin que la bomba funcione de inmediato. Cuando la presión finalmente disminuye al nivel de activación de la bomba, el interruptor la pone en funcionamiento para que se repita el ciclo de llenado.</p>
<div style="border: 1px solid black; padding: 5px; display: inline-block;"> AIRE AGUA </div>			

PROCEDIMIENTOS DE INSTALACIÓN

Instalación típica de una bomba sumergible

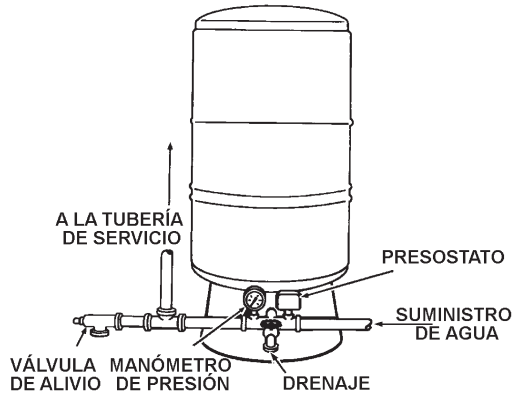

FIGURE 1.

Instalación típica de una bomba eyectora

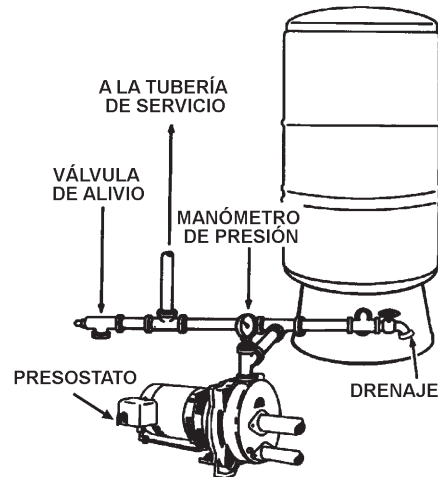

FIGURE 2.



⚠ ADVERTENCIA Peligro de choque eléctrico

Riesgo de muerte, lesiones graves y daños materiales. Desconecte la energía eléctrica y permita la descarga de presión del agua antes de dar mantenimiento a la unidad.

1. Antes de retirar el tanque existente para su reemplazo, drene el agua y purgue el aire completamente.
2. Ubique y coloque el tanque nuevo sobre una superficie firme y nivelada con un drenaje adecuado. Las Figuras 1 y 2 muestran la instalación típica.
3. Para mejores resultados utilice tubería nueva, por ejemplo de hierro, cobre o PVC rígido.

ATENCIÓN

Para optimizar el funcionamiento, evite el efecto de pérdida por fricción y las diferencias de elevación. Instale el tanque cerca del presostato: a no más de 24 pulgadas (61 cm).

4. Si la presión de trabajo de su sistema puede rebasar los 125/100 PSIG (como es el caso de la mayoría de las bombas sumergibles), instale una válvula de alivio de presión (con una capacidad nominal de 125/100 PSIG o menos, pero mayor que la presión de apagado) a no más de 10 pies (3 m) del tanque. La válvula debe ser del mismo diámetro que la tubería de salida del tanque. Esto no es necesario en las unidades de bombas eyectoras montadas en tanques.

ATENCIÓN

Peligro de daños materiales. Aplicar una fuerza excesiva en la junta durante la instalación puede provocar fisuras en el tanque, en el empalme, o en ambos. Siempre refuerce los empalmes con una llave al enroscar o apretar el tubo de conexión

5. Conecte el tanque al conducto de evacuación de la bomba con tubería del mismo diámetro, o mayor, que la salida de la bomba.
6. Antes de usar el tanque, debe llenar el tanque con agua y drenarlo completamente 5 veces para enjuagarlo. Consulte la sección "Funcionamiento".

PROCEDIMIENTO DE INSTALACIÓN MÚLTIPLE DE TANQUES

Los tanques de sistema de agua pueden conectarse juntos para aumentar el suministro de agua utilizable (cantidad extraíble). Dos tanques del mismo tamaño duplicarán el suministro, y tres lo triplicarán. Cuando se usa una bomba de alta capacidad, el conjunto del colector y presostato debe instalarse en la tubería lo más cerca posible de los tanques. La medida del colector y del conducto principal debe ser del doble del conducto de alimentación.

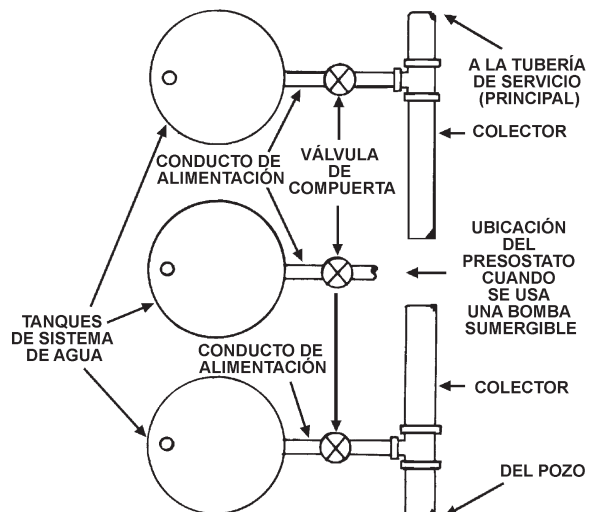
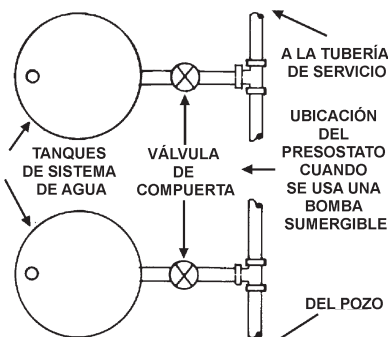

FUNCIONAMIENTO

**ADVERTENCIA**

Peligro de explosión

Riesgo de muerte, lesiones graves, daños materiales e invalidación de garantía.

- SIEMPRE instale una válvula de alivio de presión para igualar los índices de presión y el índice de flujo máximo del sistema.
- NO exceda la presión de trabajo máxima: 125 ó 100 PSIG (dependiendo de los índices señalados en la placa de identificación de su tanque).



BEFORE PUMPING WATER INTO YOUR SYSTEM:

1. Verifique la presión estática de aire de su tanque:
 - anótelas aquí: _____ PSIG (recién recibida)

ATENCIÓN

Su tanque ha sido precargado a 38 PSIG de fábrica. Verifique la presión en la válvula de aire del tanque. Utilice un manómetro preciso para neumáticos de auto (únicamente).

2. Vea cuál es la presión de activación de la bomba preestablecida:
 - anótelas aquí: _____ PSIG (presostato)

ATENCIÓN

La información relativa a la presión de activación la puede encontrar en el anverso o el reverso de la tapa del presostato.

3. Ajuste la presión del aire precargado del tanque:
 - Presión de activación de la bomba a 2-3 PSIG (por debajo).
 - anótelas aquí: _____ PSIG (tanque activo).

**ADVERTENCIA**

Peligro de explosión

Riesgo de muerte, lesiones graves, daños materiales e invalidación de garantía.

- Libere o aumente la cantidad de aire en la válvula del tanque ÚNICAMENTE.
- Retire el perno central de las válvulas de depresión de aire.
- Agregue aire con una bomba de bicicleta de pie o manual ÚNICAMENTE.



4. Libere o agregue aire hasta que la presión en el tanque quede entre 2 y 3 PSIG POR DEBAJO de la presión de activación preestablecida de la bomba.
5. Si la instalación es nueva, tendrá que purgar el aire del sistema de tubería. Para hacer esto, abra todas las llaves y encienda la bomba. Una mezcla de agua y aire saldrá a presión. Deje que el agua corra hasta formar un flujo constante. Para asegurar que salga todo el aire, abra y cierre las llaves varias veces. Si el flujo no se estabiliza, es posible que exista una fuga de aire. Revise que no haya fugas en la tubería de aspiración.
6. A veces es necesario hacer algunos ajustes finales cuando la presión real difiere de la indicada en la tapa del presostato, lo cual no es peligroso pero puede causar que el flujo de agua se demore momentáneamente. Para ajustarla, siga estos pasos:
 - a. Llene el sistema hasta que la bomba se apague.
 - b. Abra una llave y drene el tanque de sistema de agua hasta que la bomba se encienda.
 - c. Si hay una pausa en el flujo de agua entre el momento en que se vacíe el tanque y la bomba se vuelva a poner en marcha, reduzca la presión del aire en el tanque hasta que quede de 2 a 3 PSIG por debajo de la presión de activación indicada. Vea el procedimiento en el apartado 3 (a-b) de la sección "Identificación de fallas".
 - d. Cierre las llaves y vuelva a llenar el tanque de sistema de agua. Repita los pasos (b) y (c) hasta que el flujo de agua sea constante.

IDENTIFICACIÓN DE FALLAS

SI CREE QUE EL TANQUE DE SISTEMA DE AGUA TIENE PROBLEMAS, ANTES DE LLAMAR A SU DISTRIBUIDOR LOCAL DEBE HACER LAS SIGUIENTES PRUEBAS Y OBSERVACIONES.

1. Observe cómo funciona el sistema de agua para verificar que no ocurra ninguna anomalía –por ej., que el flujo de agua de una llave sea inestable (lo cual indica la presencia de aire en el sistema) o que el ciclo de la bomba sea demasiado corto (arranque y parada rápidos).
2. Si hay algún indicio de una pequeña fuga cerca del empalme de tubería, revise el codo. La introducción de agua fría en un tanque caliente puede generar condensación, sobre todo en un clima cálido, por lo que es importante proporcionar un drenaje adecuado.
3. La cantidad de agua extraíble depende de la presión del aire en el tanque y de los ajustes de la presión de activación y de corte en el presostato. En caso de dudas sobre la cantidad de agua extraíble, revise dichos ajustes como se indica a continuación:

- a. **Carga de aire en el tanque.** Desconecte el suministro de energía eléctrica a la bomba. Abra una llave cercana y drene el tanque completamente. Revise la presión en el tanque de sistema de agua usando un manómetro estándar para neumáticos de alta calidad. Si la presión del aire no es de aproximadamente 2 ó 3 PSI por debajo del valor de activación preestablecido de la bomba, ésta debe ser ajustada por un técnico calificado. Reemplace la tapa del vástago de la válvula. Revise que no haya fugas aplicando una solución de agua con jabón en la válvula de aire y uniones del tanque. Si detecta una fuga, pida a un técnico calificado que reemplace el tanque.
- b. **Ajuste del presostato.** Encienda la bomba y deje que la presión del sistema la apague (observe la presión que indique el manómetro una vez que la bomba se detenga). Después abra la llave y drene el tanque hasta alcanzar la presión de activación preestablecida (observe la presión indicada en el manómetro una vez que la bomba se ponga en marcha). El diferencial de presión adecuado deberá ser de 20 PSI (sin exceder de 25 PSI). Si el diferencial en la presión del sistema no es el adecuado, comuníquese con un técnico calificado para que atienda el problema.

DESARMADO Y ELIMINACIÓN DEL TANQUE

Su tanque de sistema de agua tiene una expectativa de vida limitada y en algún momento será necesario reemplazarlo. Al momento de desarmar su tanque presurizado viejo es importante seguir los siguientes procedimientos para eliminarlo de una forma segura:

	<p>! ADVERTENCIA Peligro de choque eléctrico</p> <p>Riesgo de muerte, lesiones graves y daños materiales. Desconecte la energía eléctrica y permita la descarga de presión del agua antes de dar mantenimiento a la unidad.</p>
---	---

	<p>! ADVERTENCIA Peligro de explosión / fisura</p> <p>Para extraer el tanque de sistema de agua existente, drene el agua y purgue el aire completamente. La presencia de aire en el tanque puede provocar una explosión y causar lesiones graves o la muerte. NO perfore ni queme. La eliminación adecuada del tanque debe cumplir con los códigos locales y estatales.</p>
---	---

NOTAS

GARANTÍA LIMITADA

Xylem Inc, el garante, extiende la siguiente GARANTÍA LIMITADA al propietario de este calentador de agua.

1. TANQUE

Si dentro de los cinco años siguientes a la instalación el tanque o una de sus piezas presentan un defecto comprobado de fabricación o en cualquiera de sus materiales, el garante reemplazará o reparará la pieza o parte defectuosa. La garantía de reemplazo del calentador de agua se limita al plazo vigente de la garantía original.

2. CONDICIONES Y EXPECTATIVAS

Esta garantía es válida únicamente cuando la instalación del tanque se realiza de conformidad con los ordenamientos, leyes y códigos locales aplicables de plomería y de construcción, y las buenas prácticas de la industria, y sólo cuando la instalación, operación y mantenimiento se realizan de acuerdo con las instrucciones de este manual y del fabricante. Y en la inteligencia de que cuando el tanque se encuentre instalado en un sistema de agua a la temperatura ambiente cuya presión de trabajo máxima pueda ser superior a 100 libras por pulgada cuadrada manométrica (PSIG), cuente con un interruptor de corte eléctrico de alta presión y/o una válvula de alivio de presión.

a. Esta garantía se aplica únicamente cuando el calentador se usa:

- (1) con agua a la temperatura ambiente y a presiones que no excedan la presión de trabajo del sistema;
- (2) en los Estados Unidos, sus territorios o posesiones, y Canadá;

b. La presente garantía quedará invalidada por cualquiera de las siguientes causas: un accidente, mal uso, daño material o abuso (incluido el congelamiento) que afecte el tanque de sistema de agua; cualquier alteración de éste; modificación en su funcionamiento; reparación no hecha ni autorizada por escrito por el vendedor; daño por uso y desgaste comunes, corrosión o ataque químico; y daño causado por un suministro defectuoso de energía eléctrica o por falta de protección eléctrica adecuada,

c. Las obligaciones del vendedor de reparar y/o reemplazar el tanque en virtud de lo anterior están condicionadas a la notificación previa de cualquier defecto supuesto dentro de los diez (10) días calendario posteriores a su detección.

3. GASTOS DE REPARACIÓN Y SERVICIO

La obligación que asume el garante conforme a esta garantía se limita al reemplazo del calentador de agua o las piezas mencionadas en la misma. El propietario es responsable de cualesquiera costos adicionales. Dichos costos pueden incluir, entre otros:

- a. Mano de obra por servicio de desinstalación, reparación o reinstalación del calentador de agua o de cualquier pieza.
- b. Los cargos de envío y entrega del tanque nuevo o la pieza de repuesto del distribuidor más cercano y la devolución de la pieza o el tanque defectuoso a dicho distribuidor, salvo en el Estado de California, donde deben ser cubiertos por el fabricante.

4. LIMITACIONES DE GARANTÍAS IMPLÍCITAS

Las garantías implícitas, incluida la de comerciabilidad, establecidas en relación con la venta de este calentador de conformidad con las leyes del estado, tienen una vigencia de cinco (5) años para el calentador y cualquiera de sus piezas. Algunos estados prohíben poner límites a la vigencia de una garantía implícita de manera que esta limitación podría no aplicarse en su área.

5. PROCEDIMIENTO DE RECLAMACIÓN

Cualquier reclamación relacionada con esta garantía debe iniciarse con el distribuidor que vendió esta unidad o con cualquier otro distribuidor que maneje los productos del garante. En caso de que esto no sea factible, el propietario deberá dirigirse a:

Clientes en Estados Unidos	Clientes en Canadá
Xylem Inc.	Xylem Inc.
2881 East Bayard St.	55 Royal Road
Seneca Falls, NY 13148	Guelph, ON N1H1T1

- a. La obligación del garante bajo esta garantía se limita al reemplazo de piezas o calentadores por piezas o calentadores idénticos o similares, fabricados o distribuidos por el garante.
- b. Los reemplazos del distribuidor están sujetos a la aprobación de la garantía por el garante.

6. LIMITACIONES/DESCARGO DE RESPONSABILIDADES

EL GARANTE NO RECONOCE NINGUNA OTRA GARANTÍA EXPRESA EXISTENTE O FUTURA HECHA EN NOMBRE DEL GARANTE EN RELACIÓN CON EL CALENTADOR O LA INSTALACIÓN, FUNCIONAMIENTO, REPARACIÓN O REEMPLAZO DE CALENTADOR. EN NINGÚN CASO EL VENDEDOR SE HARÁ RESPONSABLE DE OTROS DAÑOS, YA SEAN DIRECTOS O INDIRECTOS, CONVENCIONALES, INCIDENTALES, EMERGENTES, PUNITIVOS O ESPECIALES, INCLUYENDO SIN LIMITACIÓN ALGUNA LA INTERRUPCIÓN DEL USO DE LA UNIDAD, INCONVENIENTES, PÉRDIDA DE BIENES MUEBLES O DAÑOS A LOS MISMOS, PÉRDIDA DE GANANCIAS, PÉRDIDAS DE PRODUCCIÓN, PÉRDIDAS DE AHORROS O INGRESOS PREVISTOS, O PÉRDIDA DE OPORTUNIDADES. EL GARANTE NO ASUME NINGUNA RESPONSABILIDAD POR DAÑOS PERSONALES O MATERIALES, DIRECTOS O INDIRECTOS, O QUE SE DERIVEN O NO DE UN CONTRATO.

- a. Algunos estados prohíben la exclusión o limitación de daños incidentales o consecuenciales, de manera que las limitaciones o exclusiones anteriores podrían no aplicarse en su área.
- b. Esta garantía le da derechos legales específicos. Otros Estados le otorgan derechos adicionales que pueden variar de un estado a otro.
- c. Los términos de este contrato y todos los derechos y obligaciones aquí estipulados se regirán por las leyes de la jurisdicción de la oficina del vendedor a la cual se haya remitido esta orden.

Escriba a continuación la información correspondiente y consérvela como referencia. El registro no es una condición de la garantía. El modelo y número de serie se encuentran en el tanque de sistema de agua.

No. de modelo _____ No. de serie _____ Fecha de instalación _____ Nombre del distribuidor _____
Dirección del distribuidor _____, No. telefónico _____
Ciudad y Estado (localidad) _____ Código postal _____

GUARDE ESTA GARANTÍA CERCA DEL TANQUE PARA SU CONSULTA EN EL FUTURO.

