

Aqua-Pure[®]

Installation and Operating Instructions For Standard Sized Whole House Water Filters: AP11T, AP101T, AP141T and AP102T

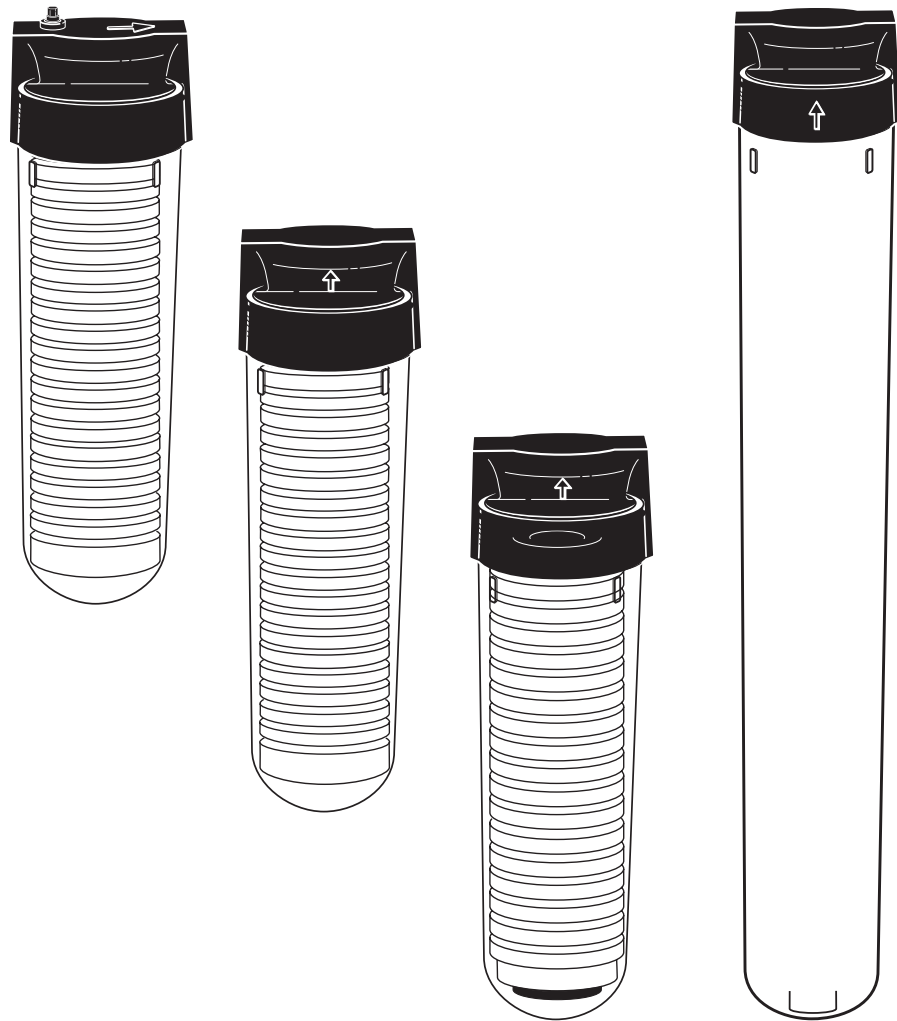

Installer: Please leave manual with homeowner.

Homeowner: Please retain for operation and future maintenance instructions.

INSTR2133 0507

3M

SAFETY INFORMATION

Read, understand, and follow all safety information contained in these instructions prior to installation and use of the Aqua-Pure® filters. Retain these instructions for future reference.

Intended use:

The AP101T, AP11T, AP141T and AP102T Whole House Filters are intended for use in filtering potable water in homes and have not been evaluated for other uses. These filters are typically installed at the point of entry, and should be installed by qualified professional installers according to these installation instructions.

EXPLANATION OF SIGNAL WORD CONSEQUENCES

 WARNING	Indicates a potentially hazardous situation, which, if not avoided, could result in death or serious injury and/or property damage.
CAUTION	Indicates a potentially hazardous situation, which, if not avoided, may result in property damage.

WARNING

To reduce the risk associated with ingestion of contaminants due to use with water that is microbiologically unsafe or of unknown quality:

- Do not use with water that is microbiologically unsafe or of unknown quality without adequate disinfection before or after the system.

CAUTION

To reduce the risk associated with property damage due to water leakage:

- **Read and follow** Use Instructions before installation and use of this system.
- Installation and Use **MUST** comply with all state and local plumbing codes.
- **Protect from freezing.** Drain filter when temperatures drop below 40°F (4.4°C).
- **Do not** install if water pressure exceeds 125 psi (862 kPa). If your water pressure exceeds 125 psi, you **must** install a pressure limiting valve. Contact a plumbing professional if you are uncertain how to check your water pressure.
- **Do not** install where water hammer conditions may occur. If water hammer conditions exist you must install a water hammer arrester. Contact a plumbing professional if you are uncertain how to check for this condition.
- Install on **COLD** water lines only. (40-100°F (4.4-37.8°C))
- The disposable filter cartridge **must** be replaced every six months or at the specified service cycle.
- **Do not** use a torch or other high temperature sources near filter or plastic fittings.
- Mount filter in such a position as to prevent it from being struck by other items used in the area of installation (waste baskets, etc).
- Take care when using pliers or pipe wrenches to tighten plastic fittings.
- On plastic fittings, never use pipe sealant or pipe dope. Use thread sealing tape only.
- Shut off fuel supply to water heater after water is shut off.
- Ensure all tubing and fittings are secure and free of leaks.
- **DO NOT** leave valve-in-head models in "OFF" position for an extended period of time or use as a substitute for main water line valve if line must be shut off for servicing.

IMPORTANT NOTES

- Failure to follow instructions may void warranty.
- Allow a minimum of 2" (5 cm) clear space under filter to facilitate cartridge change.
- Install with the inlet and outlet ports as labeled. Make sure not to reverse connections.

GETTING STARTED

Tools and Materials Required (not included):

- A) Wrench
- B) Tube Cutter
- C) PTFE Tape
- D) 4 Brass Locking Nuts
- E) 4 Brass Ferrules
- F) Male Compression Adapters
- G) Compression Ball Valve (Optional)

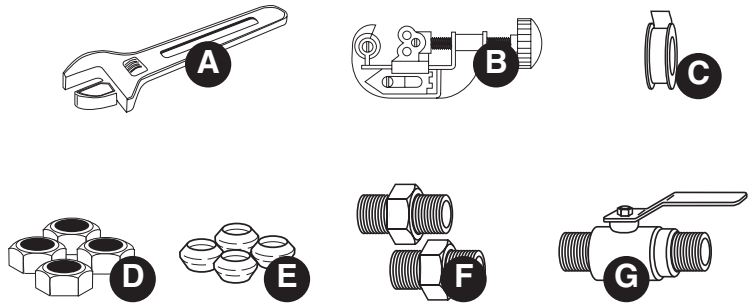

IMPORTANT INSTALLATION INSTRUCTIONS

CAUTION

To reduce the risk associated with property damage due to water leakage:

- Install on **COLD** water lines only. (40-100°F (4.4-37.8°C))
- Shut off fuel supply to water heater after water is shut off.

IMPORTANT NOTES

- Before starting, shut off main water supply and drain pipes.
- Allow a minimum of 2" (5 cm) clear space under filter to facilitate cartridge change.
- Install with the inlet and outlet ports as labeled. Make sure not to reverse connections.

1. Loose fit all component parts and calculate length of pipe to be removed. If using the quick-mount valve kit, refer to instructions included with the APQM4 Kit.
2. Cut appropriate length of pipe.
3. Apply PTFE tape to threads of both male adapters, then rotate each into filter housing. Make a tight connection but do not overtighten.
4. Place brass locking nuts and ferrules as shown in the diagram.
5. Place filter housing with male adapters onto incoming and outgoing plumbing. Make sure you correctly align the "IN" end of the housing with the incoming water line as shown below. Tighten locking nuts securely with the wrench.
6. Slowly turn water supply on, open shut-off valve and check for leaks.

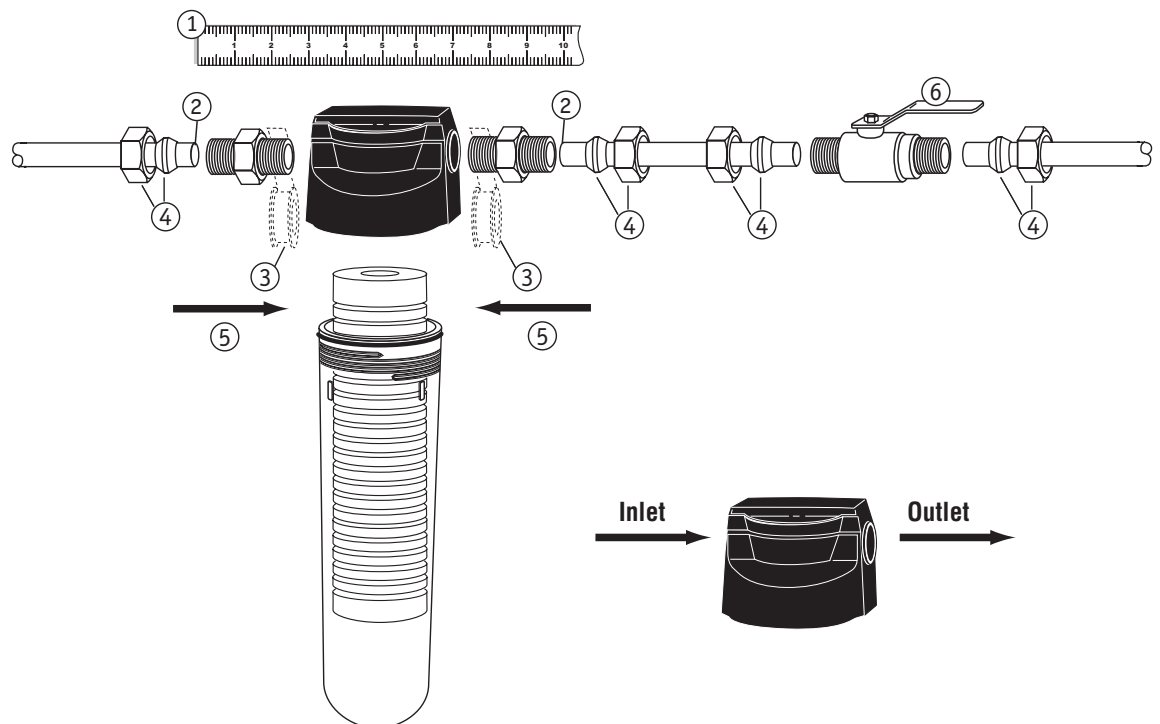

FILTER CARTRIDGE REPLACEMENT INSTRUCTIONS

CAUTION

To reduce the risk associated with property damage due to water leakage:

- The disposable filter cartridge **must** be replaced every six months or at the specified service cycle.

1. **A11T:** Shut off inlet and outlet valves, depress pressure relief button on top of filter head to relieve pressure in filter.
AP101T, AP141T and AP102T: Turn valve handle to "OFF" position. The inlet and outlet lines are now closed off from the filter chamber and the pressure has been released at the built-in vent port. (Figure R-2).
2. Unscrew housing to the left from the filter head and remove cartridge, emptying water from housing.
3. Clean and inspect all components. Lubricate o-ring with a silicone based lubricant. Replace o-ring seal if there is visible damage.
4. Install new cartridge into housing, over centering post if you have a two-high unit.
5. Place lubricated o-ring on the housing. Screw housing to the right firmly onto head until a definite stop is felt and cartridge is sealed. Hand tight is sufficient. However, be sure not to overtighten or force housing.
6. **A11T:** Turn on inlet valve and depress pressure relief button until air is purged from filter. Release button and turn on outlet valve.
AP101T, AP141T and AP102T: Turn valve handle to the "ON" Position. Wait until filter is filled with water and check for leaks. Open and close the valve once to released trapped air. Allow a slight pause in the "OFF" position. Replace cartridge when there is a decided drop in water flow at the faucet or tap.

CAUTION

- DO NOT leave valve-in-head models in "OFF" position for an extended period of time or use as a substitute for main water line valve if line must be shut off for servicing.

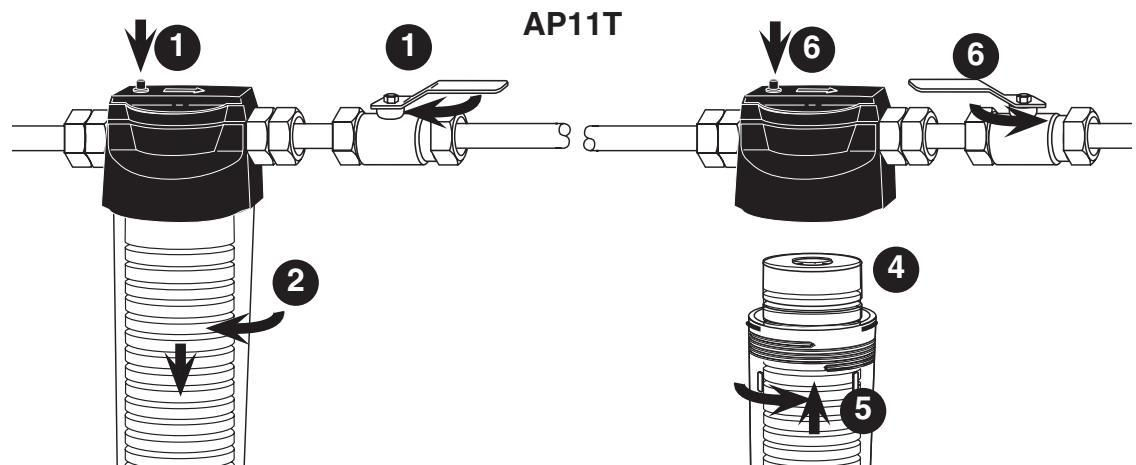

AP101T, AP141T and AP102T

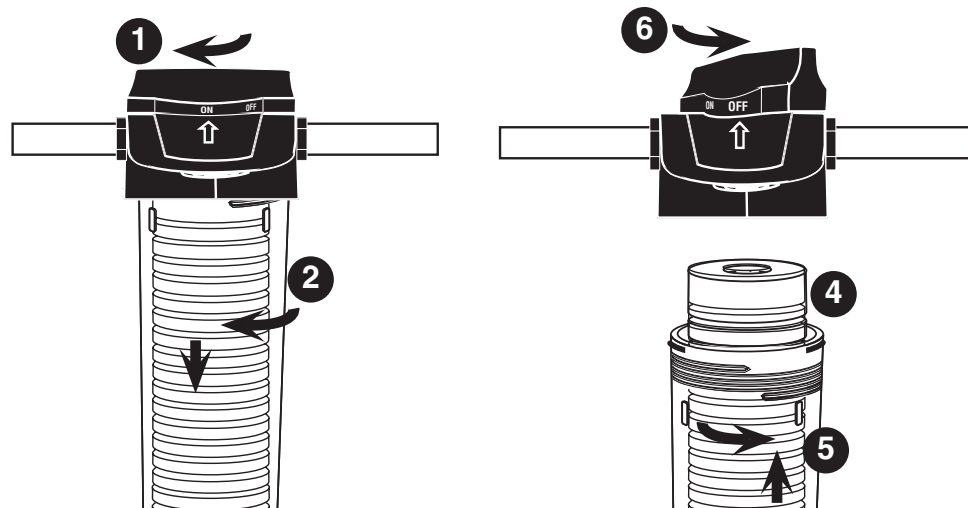

REPLACEMENT PARTS

LIMITED WARRANTY

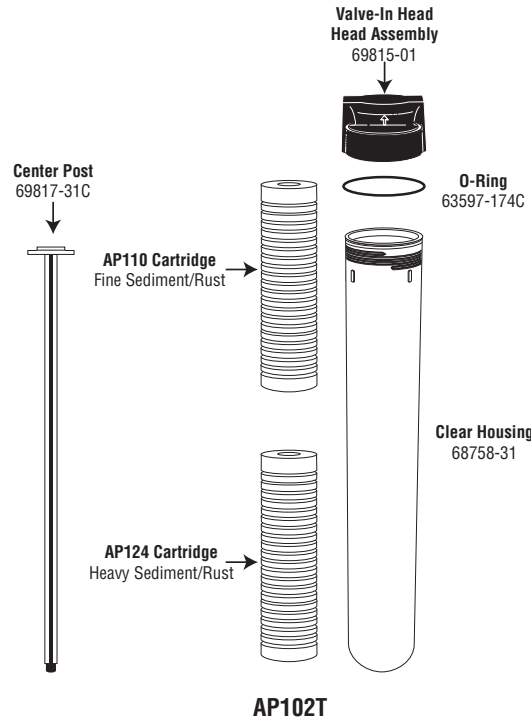
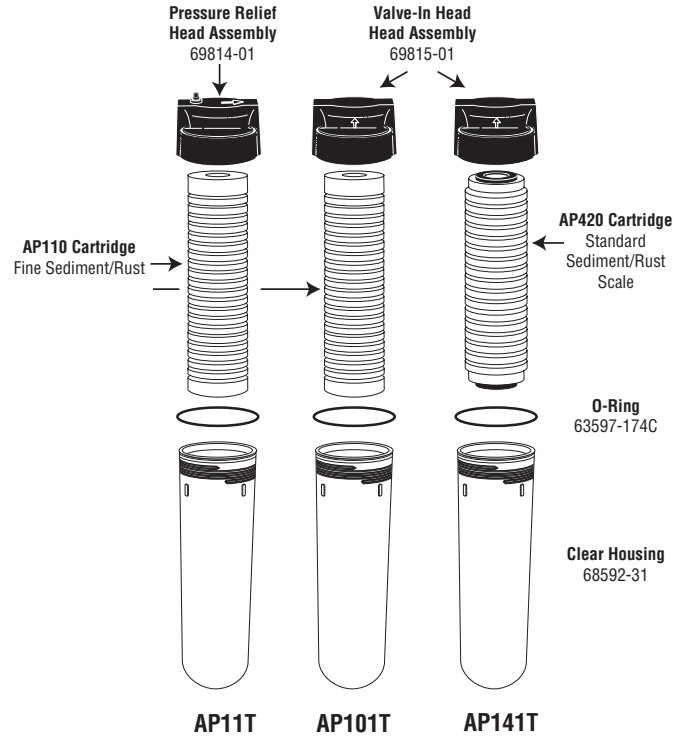

Limited Warranty
 CUNO Incorporated, a 3M Company, warrants that this product is free from defects in materials and workmanship. This warranty, together with any and all warranties implied by law, shall be limited to a period of ten (10) years from the date of original purchase. This warranty does not apply to failures that result from abuse, misuse, alteration or damage not caused by CUNO or failure to properly comply with these installation or cartridge change-out instructions. This warranty is subject to exclusions and limitations. Please refer to the Warranty Card provided with the product for details.

Model	Cartridge(s) Used	Function	Service Flow Rate	Max. Pressure	Max. Temp
AP101T	AP110	Particulate Reduction	8 gpm (30.3 lpm)	125 psi (862 kPa)	100°F (37.8°C)
AP102T	AP110-2	Particulate Reduction	16 gpm (60.6 lpm)	125 psi (862 kPa)	100°F (37.8°C)
AP141T	AP420	Scale Inhibitor, Particulate Reduction	10 gpm (37.9 lpm)	125 psi (862 kPa)	100°F (37.8°C)
AP11T	AP110	Particulate Reduction	8 gpm (30.3 lpm)	125 psi (862 kPa)	100°F (37.8°C)

INFORMACIÓN DE SEGURIDAD

Lea, entienda y observe toda la información de seguridad que se incluye en estas instrucciones antes de instalar y usar los filtros de Aqua-Pure®. Retenga estas instrucciones como referencia futura.

Uso previsto:

Los filtros para toda la casa AP101T, AP11T, AP141T y AP102T deben usarse en el filtrado de agua potable en viviendas y no han sido evaluados para otros usos. Estos filtros se instalan generalmente en el lugar de entrada y deberán ser instalados por profesionales calificados según estas instrucciones de instalación.

EXPLICACIÓN DE LAS CONSECUENCIAS DE LAS PALABRAS INDICADORAS

 ADVERTENCIA	Indica una situación peligrosa potencial, la cual, si no se evita, podría resultar en una lesión seria o la muerte y/o daño a la propiedad.
PRECAUCIÓN	Indica una situación peligrosa potencial, la cual, si no se evita, podría resultar en daños a la propiedad.

ADVERTENCIA

Para reducir el riesgo asociado con la ingestión de contaminantes:

- **No lo utilice** con agua que sea microbiológicamente insegura o de calidad desconocida sin la desinfección adecuada previa o posterior al sistema.

PRECAUCIÓN

Para reducir el riesgo asociado con el daño a la propiedad debido a pérdidas de agua:

- **Lea y observe** las Instrucciones de uso antes de la instalación y uso de este sistema.
- La instalación y Uso DEBE cumplir con los códigos de plomería existentes locales y estatales.
- **Proteja al filtro contra el congelamiento.** Drene el filtro cuando la temperatura ambiente cae por debajo de 40°F (4,4°C);
- **No lo** instale si la presión del agua excede los 125 psi (862 kPa). Si la presión del agua excede los 125 psi, debe instalar una válvula que limite la presión. Consulte a un profesional de la plomería si no está seguro sobre cómo verificar la presión del agua.
- **No lo** instale donde pudieran ocurrir situaciones de golpes de ariete. Si existen situaciones de golpe de ariete debe instalar un supresor de golpes de ariete. Consulte a un profesional de la plomería si no está seguro sobre cómo comprobar si existe dicha situación.
- Para uso con **AGUA** fría solamente. (40-100°F (4.4-37.8°C))
- El cartucho desechable del filtro debe cambiarse cada seis meses o según el ciclo de servicio especificado.
- **No use** un soplete ni otras fuentes de altas temperaturas cerca del filtro o accesorios de plástico.
- Instale el filtro en una posición tal que se prevenga la posibilidad de golpearlo con otros artículos usados en el lugar de la instalación (canastas de desechos, etc.).
- Tenga cuidado cuando usa pinzas o llaves para tuberías para ajustar los accesorios de plástico.
- En los accesorios de plástico, nunca use selladores ni compuestos lubricantes para tuberías. Use solamente la cinta para el sellado de la rosca.
- Cierre el suministro de combustible al calentador de agua luego de cortar el agua.
- Asegúrese que todas las tuberías y accesorios estén aseguradas y sin pérdidas.
- No deje los modelos con la válvula incorporada en el cabezal en la posición "DES-ACTIVADO" durante mucho tiempo ni lo use como sustituto de la válvula de la línea principal de agua si la línea debe cerrarse para su atención.

NOTIFICACIÓN IMPORTANTE

- No observar las instrucciones podría cancelar la garantía.
- Deje un espacio libre mínimo de 5 cm (2") debajo del filtro para facilitar el cambio del cartucho.
- Instálelo con los puertos de entrada y salida como se indican. Asegúrese de no invertir las conexiones.

PARA COMENZAR

Herramientas y materiales requeridos (no se incluyen):

- A) Llave
- B) Cortador de Caños
- C) Cinta PTFE
- D) 4 Tuercas de Seguridad de Latón
- E) 4 Regatones de Latón
- F) Adaptadores de Compresión Macho
- G) Válvula de Bola de Compresión (opcional)

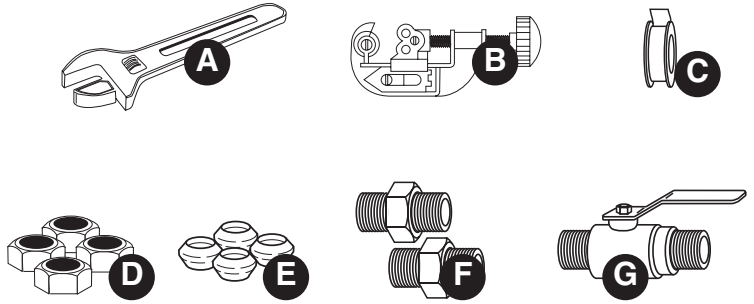

IMPORTANTE: INSTRUCCIONES PARA LA INSTALACIÓN

PRECAUCIÓN

Para reducir el riesgo asociado con el daño a la propiedad debido a pérdidas de agua:

- Para uso con **AGUA** fría solamente. (40-100°F (4.4-37.8°C))
- Cierre el suministro de combustible al calentador de agua luego de cortar el agua.

NOTIFICACIÓN IMPORTANTE

- No observar las instrucciones podría cancelar la garantía.
- Deje un espacio libre mínimo de 5 cm (2") debajo del filtro para facilitar el cambio del cartucho.
- Instálelo con los puertos de entrada y salida como se indican. Asegúrese de no invertir las conexiones.

1. Mida todas las piezas y calcule la longitud de tubo que tiene que sacar. Si usa un juego con válvula de montaje rápido, consulte las instrucciones que se incluyen con el juego APQM4.
2. Corte el pedazo de tubo apropiado.
3. Ponga cinta PTFE a las roscas de los dos adaptadores macho y luego enrosque cada uno en el armazón del filtro. Haga una conexión apretada pero no la apriete demasiado.
4. Ponga las tuercas de seguridad de latón y los regatones como se indica en el diagrama.
5. Ponga el filtro en el armazón con los adaptadores macho en la cañería de entrada y de salida. Asegúrese de alinear correctamente la entrada "IN" del armazón con la cañería de la entrada de agua como se indica a continuación. Ajuste las tuercas de seguridad apretadamente con la llave.
6. Abra lentamente la entrada de agua, abra la válvula de cierre y verifique si hay pérdidas.

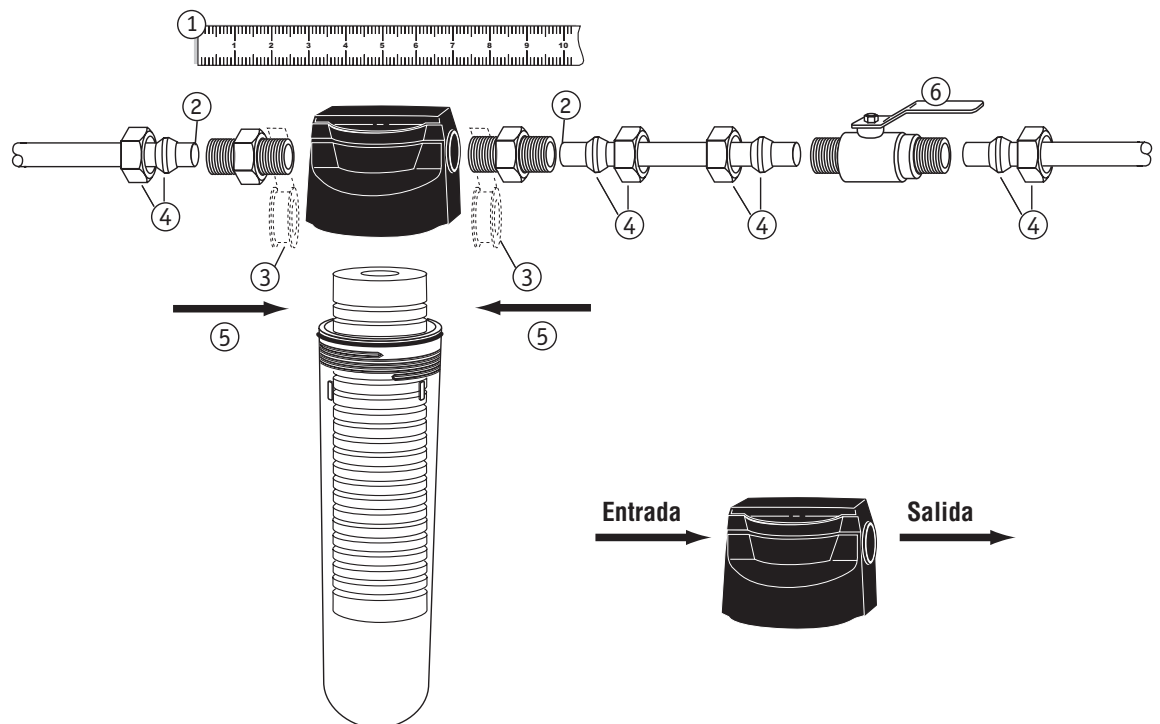

DIRECTIVES DE REMPLACEMENT DE LA CARTOUCHE FILTRANTE

PRECAUCIÓN

Para reducir el riesgo asociado con el daño a la propiedad debido a pérdidas de agua:

- El cartucho desechable del filtro debe cambiarse cada seis meses o según el ciclo de servicio especificado.

1. **A11T:** Cierre las válvulas de entrada y salida—oprima el botón de eliminación de la presión que se encuentra arriba del cabezal del filtro para liberar la presión en el filtro.
AP101T, AP141T and AP102T: Ponga la manija de la válvula en la posición “DESACTIVADA” (OFF). Las cañerías de entrada y de salida ahora están cerradas desde la cámara del filtro y la presión se ha liberado por el orificio de ventilación incorporado. (Figura R-2).
2. Desenrosque el armazón hacia la izquierda del cabezal del filtro y saque el cartucho, vaciando el agua del armazón.
3. Limpie e inspeccione todos los componentes. Lubrique la junta tórica con un lubricante con base de silicona. Cambie la junta tórica si existen daños visibles.
4. Instale el nuevo cartucho en el armazón sobre el poste central si tiene una unidad doble.
5. Coloque la junta tórica lubricada en el armazón. Enrosque el armazón hacia la derecha firmemente en el cabezal hasta que sienta que se ha detenido y el cartucho esté sellado. Apretarlo con la mano es suficiente. Sin embargo, tenga cuidado de no apretarlo demasiado o forzar el armazón.
6. **A11T:** Abra la válvula de entrada y oprima el botón de eliminación de la presión hasta que se purgue el aire del filtro. Libere el botón y abra la válvula de salida.
AP101T, AP141T and AP102T: Ponga la manija de la válvula en la posición “ACTIVADA” (ON). Espere que la unidad esté llena de agua y verifique si hay pérdidas. Abra y cierre la válvula una vez para purgar el aire atrapado. Permita una breve pausa en la posición “DESACTIVADA” (OFF). Cambie el cartucho cuando haya una disminución notable de flujo de agua en el grifo o llave.

PRECAUCIÓN

Para reducir el riesgo asociado con el daño a la propiedad debido a pérdidas de agua:

- No deje los modelos con la válvula incorporada en el cabezal en la posición “DESACTIVADO” durante mucho tiempo ni lo use como sustituto de la válvula de la línea principal de agua si la línea debe cerrarse para su atención.

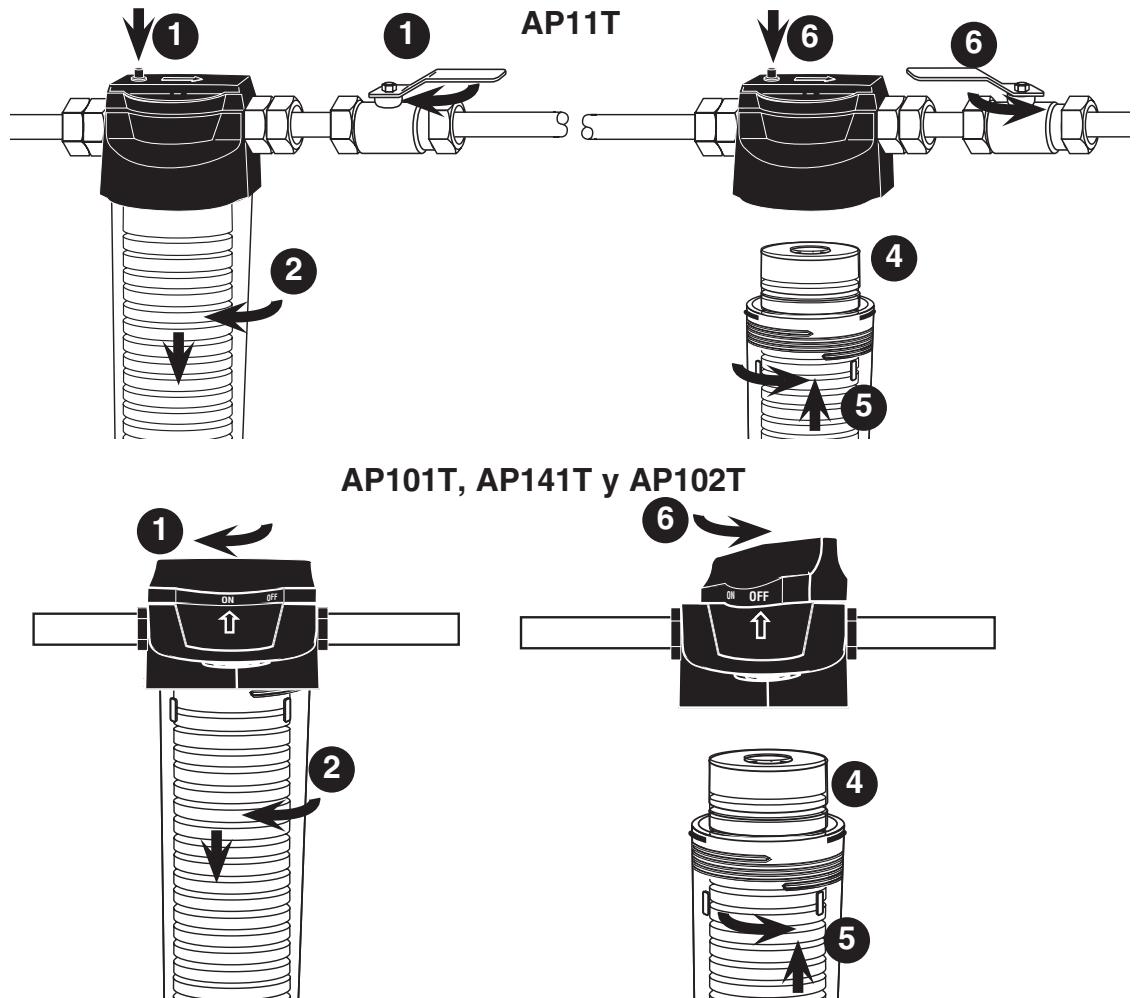

PIEZAS DE RECAMBIO

GARANTÍA LIMITADA

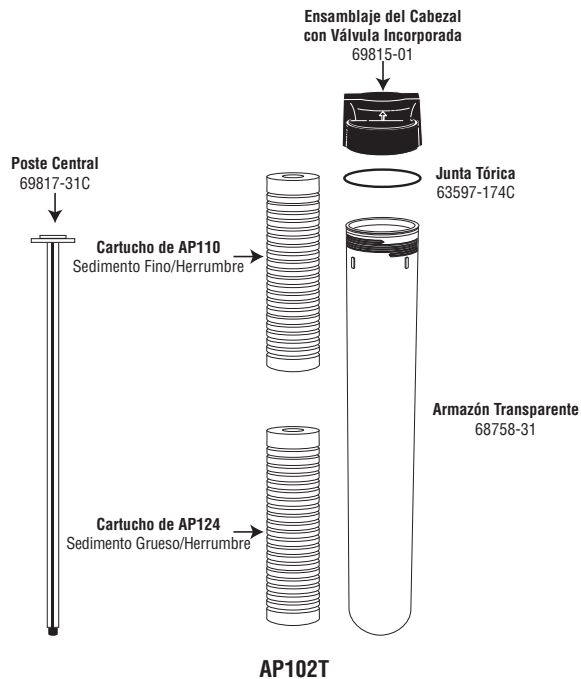
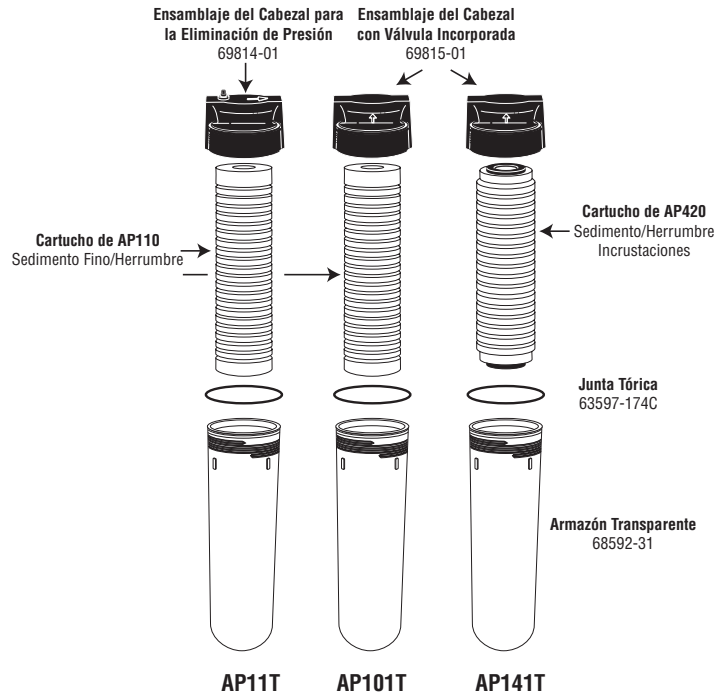

Garantía Limitada de Diez Años
 CUNO Incorporated, una compañía 3M, garantiza que este producto no tiene defectos en los materiales y mano de obra. Esta garantía, junto con cualquiera y todas las garantías implícitas por ley, se limitará a un período de diez (10) años desde la fecha de compra original. Esta garantía no se aplica a fallas que resulten del abuso, maltrato, alteración o daño no causado por CUNO o por no observar debidamente las instrucciones para la instalación o el cambio del cartucho. Esta garantía está sujeta a exclusiones y limitaciones. Por favor, consulte la Tarjeta de la garantía provista con el producto para obtener detalles.

Modelo	Cartucho(s) Usado(s)	Función	Velocidad de Flujo de Servicio	Presión Máxima	Temperatura Máxima
AP101T	AP110	Reducción de Partículas	8 gpm (30.3 lpm)	125 psi (862 kPa)	100°F (37.8°C)
AP102T	AP110-2	Reducción de Partículas	16 gpm (60.6 lpm)	125 psi (862 kPa)	100°F (37.8°C)
AP141T	AP420	Inhibidor de Incrustaciones, Reducción de Partículas	10 gpm (37.9 lpm)	125 psi (862 kPa)	100°F (37.8°C)
AP11T	AP110	Reducción de Partículas	8 gpm (30.3 lpm)	125 psi (862 kPa)	100°F (37.8°C)

CONSIGNES DE SÉCURITÉ

Avant d'installer et d'utiliser les filtres d'eau Aqua-Pure®, s'assurer de lire, comprendre et suivre toutes les consignes de sécurité que renferme ce mode d'emploi. Conserver ce mode d'emploi pour consultation future.

Intended use:

Les filtres AP101T, AP11T, AP141T et AP102T pour toute la maison sont destinés à filtrer l'eau potable à la maison; ils n'ont pas été évalués pour d'autres utilisations. Ces filtres sont généralement installés à l'entrée d'eau, et doivent être mis en place par un installateur qualifié en respectant ces directives d'installation.

EXPLICATION DES CONSÉQUENCES LIÉES AUX MOTS INDICATEURS

 MISE EN GARDE	Indique une situation potentiellement dangereuse qui, si elle n'est pas évitée, pourrait entraîner la mort, des blessures graves et des dégâts matériels.
AVERTISSEMENT	Indique une situation potentiellement dangereuse qui, si elle n'est pas évitée, pourrait occasionner des dégâts matériels.

MISE EN GARDE

Pour réduire les risques associés à l'ingestion de contaminants:

- **Ne pas utiliser** avec de l'eau qui n'est pas sûre au point de vue microbiologique ou de qualité incertaine sans assurer une désinfection adéquate avant ou après le système.

AVERTISSEMENT

Afin de réduire les risques de dommages matériels associés aux fuites d'eau:

- **Lire et suivre** le mode d'emploi avant l'installation et l'utilisation de ce système.
- L'installation et l'utilisation DOIT être conforme aux codes d'État et de plomberie en vigueur.
- **Protéger le filtre du gel.** Vidanger le filtre si la température ambiante tombe sous les 4,4°C (40°F);
- **Ne pas** installer sur une conduite d'eau dont la pression est supérieure à 862 kPa (125 psi). Si la pression est supérieure à 862 kPa (125 psi), il est nécessaire d'installer une soupape de limitation de pression. En cas de doute sur la manière de vérifier la pression de l'eau, communiquer avec un plombier.
- **Ne pas** installer où des coups de bélier peuvent se produire. S'il se produit des coups de bélier, il est nécessaire d'installer un dispositif antibélier. En cas de doute sur la manière de vérifier cette situation, communiquer avec un plombier.
- À utiliser uniquement sur une conduite d'eau FROIDE. (40-100°F (4.4-37.8°C))
- Il faut remplacer la cartouche filtrante jetable au moins tous les six mois ou selon le cycle de vie indiqué.
- **Ne pas** utiliser de torche ni d'autres appareils dégageant beaucoup de chaleur près du filtre ou des raccordements en plastique.
- Installer le filtre dans une position le protégeant contre les risques de contact avec d'autres objets utilisés dans la zone d'installation (poubelle, etc.).
- Faire preuve de prudence en utilisation des pinces ou clés à tuyaux pour resserrer les raccordements en plastique.
- Ne pas utiliser de garniture d'étanchéité ou d'enduit d'enrobage avec les raccordements de plastique. Utiliser uniquement du ruban d'étanchéité pour filets.
- Couper l'alimentation en combustible du chauffe-eau après avoir coupé l'eau.
- Assurez-vous que tous les tuyaux et raccords sont solides et exempts de fuites.
- Ne pas laisser les modèles avec robinet de tête en position d'arrêt « OFF » pendant une période prolongée, ni utiliser ce robinet à la place de la soupape d'alimentation principale s'il faut couper l'eau pour effectuer des travaux d'entretien.

REMARQUES IMPORTANTES

- Ne pas se conformer à ces directives pourrait annuler la garantie.
- Laisser un espace libre d'au moins 5,1 cm sous le filtre pour faciliter le remplacement de la cartouche.
- Installer avec les orifices d'entrée et de sortie aux endroits indiqués sur l'étiquette. S'assurer de ne pas intervertir les raccordements.

DÉMARRAGE

Outils et fournitures nécessaires (non compris):

- A) Clé
- B) Coupe-tuyau
- C) Ruban de PTFE
- D) 4 Écrous de Verrouillage en Laiton
- E) 4 Bagues D'extrémité en Laiton
- F) Adaptateur Mâle à Compression
- G) Clapet à Bille à Compression (Facultatif)

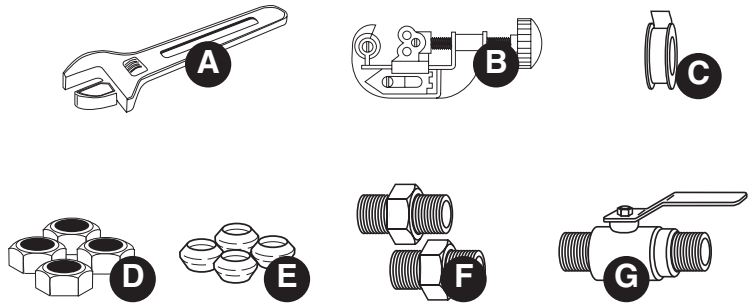

IMPORTANT: DIRECTIVES D'INSTALLATION

AVERTISSEMENT

Afin de réduire les risques de dommages matériels associés aux fuites d'eau:

- À utiliser uniquement sur une conduite d'eau FROIDE. (40-100°F (4.4-37.8°C))
- Couper l'alimentation en combustible du chauffe-eau après avoir coupé l'eau.

REMARQUES IMPORTANTES

- Ne pas se conformer à ces directives pourrait annuler la garantie.
- Laisser un espace libre d'au moins 5,1 cm sous le filtre pour faciliter le remplacement de la cartouche.
- Installer avec les orifices d'entrée et de sortie aux endroits indiqués sur l'étiquette. S'assurer de ne pas intervertir les raccordements.

1. Assembler toutes les pièces sans les resserrer et calculer la longueur de tuyau à retirer. S'il s'agit d'une installation avec soupape à raccord rapide, consulter les directives fournies avec la trousse APQM4.
2. Couper le tuyau à la bonne longueur.
3. Entourer les filets des deux adaptateurs mâles de ruban de PTFE et visser fermement dans chaque boîtier du filtre. Bien resserrer en faisant attention de ne pas trop forcer.
4. Placer les écrous de verrouillage et les bagues d'extrémité en laiton tel qu'illustré sans le schéma.
5. Placer le filtre dans le boîtier avec les adaptateurs mâles raccordés à la plomberie d'entrée et de sortie. S'assurer d'aligner correctement l'entrée du boîtier « IN » avec le tuyau d'alimentation en eau, tel qu'illustré ci-dessous. Resserrer solidement les écrous de verrouillage à l'aide de la clé.
6. Rétablir doucement l'alimentation en eau, ouvrir la soupape d'arrêt et vérifier tous les joints pour repérer les fuites.

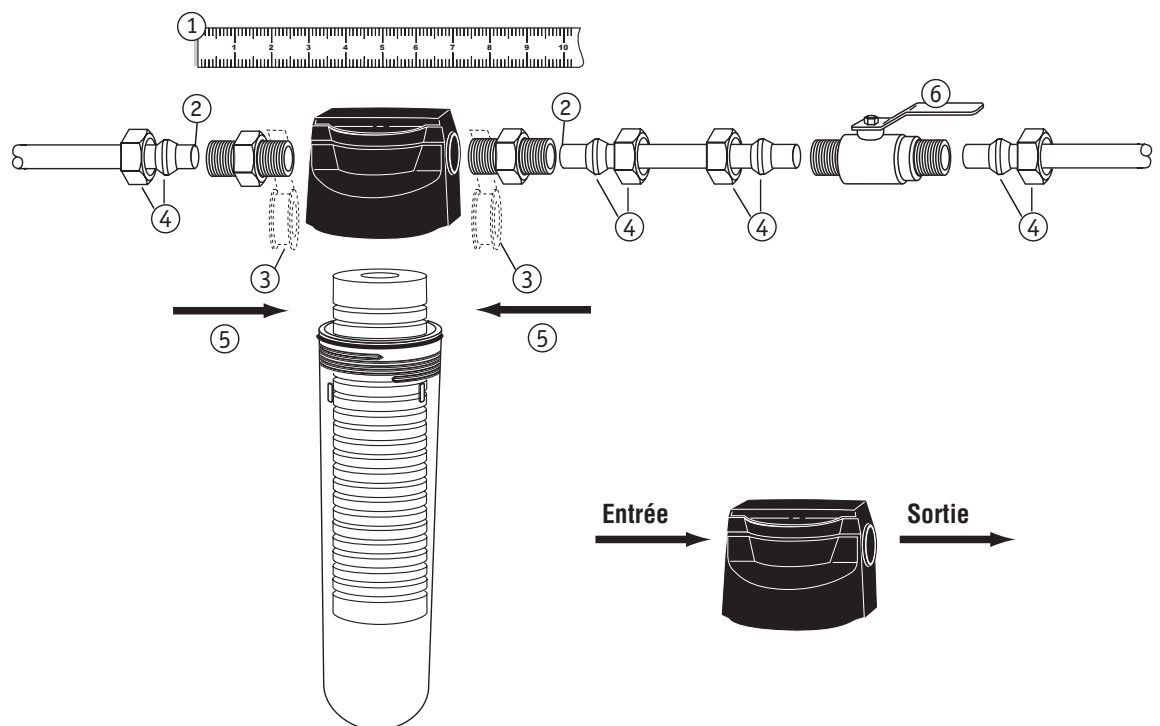

DIRECTIVES DE REMPLACEMENT DE LA CARTOUCHE FILTRANTE

AVERTISSEMENT

Afin de réduire les risques de dommages matériels associés aux fuites d'eau:

- Il faut remplacer la cartouche filtrante jetable au moins tous les six mois ou selon le cycle de vie indiqué.

1. **A11T:** Fermer les soupapes d'arrivée et de sortie, appuyer sur le bouton de décompression au sommet de la tête du filtre pour permettre à la pression de s'échapper du filtre.
AP101T, AP141T and AP102T: Tourner la poignée de la soupape à « OFF » pour la refermer. Les canalisations d'entrée et de sortie sont maintenant isolées du compartiment du filtre et la pression a été libérée par l'orifice de purge intégré. (Figure R-2).
2. Dévisser le boîtier en le tournant vers la gauche et retirer la cartouche, en vidant l'eau présente dans le réservoir collecteur.
3. Nettoyer et inspecter toutes les pièces. Lubrifier le joint torique avec un lubrifiant à base de silicone. Remplacer le joint torique s'il apparaît endommagé.
4. Installer la nouvelle cartouche dans le boîtier, par-dessus le pilier central s'il s'agit d'un appareil à deux niveaux.
5. Placer le joint torique lubrifié sur le boîtier. Revisser le boîtier à la tête en le tournant fermement vers la droite jusqu'à ressentir qu'il ne peut aller plus loin pour sceller la cartouche. Il est suffisant de resserrer à la main. De plus, il est important de ne pas trop serrer ni de forcer le boîtier.
6. **A11T:** Tourner la soupape d'admission et appuyer sur le bouton de décompression jusqu'à ce que tout l'air soit expulsé du filtre. Relâcher le bouton et ouvrir la soupape de sortie.
AP101T, AP141T and AP102T: Tourner la poignée de la soupape à « ON ». Attendre jusqu'à ce que le filtre se remplisse d'eau et vérifier tous les joints pour repérer les fuites. Ouvrir et fermer la soupape une fois pour expulser l'air. Attendre un moment en position « OFF ». Remplacer la cartouche lorsqu'on observe une diminution marquée du débit

AVERTISSEMENT

Afin de réduire les risques de dommages matériels associés aux fuites d'eau:

- Ne pas laisser les modèles avec robinet de tête en position d'arrêt « OFF » pendant une période prolongée, ni utiliser ce robinet à la place de la soupape d'alimentation principale s'il faut couper l'eau pour effectuer des travaux d'entretien.

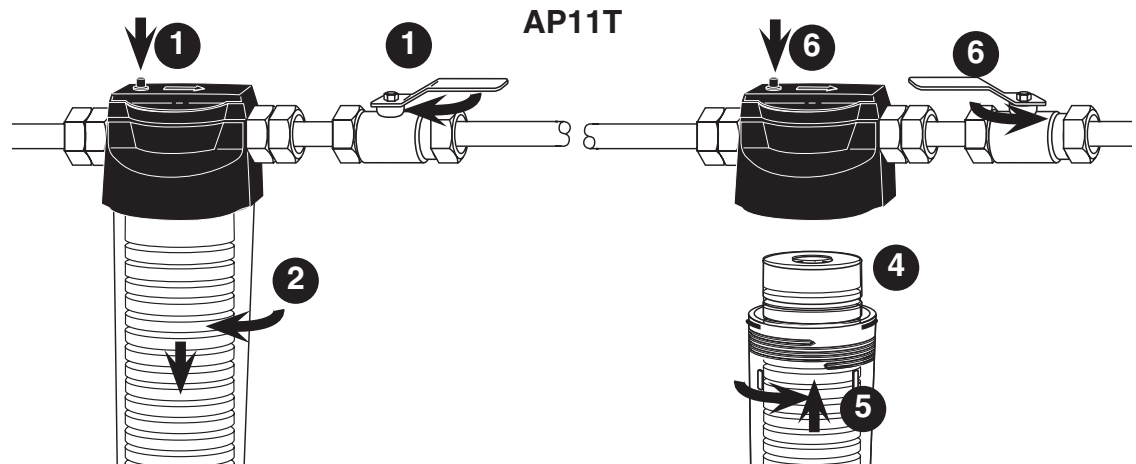

AP101T, AP141T et AP102T

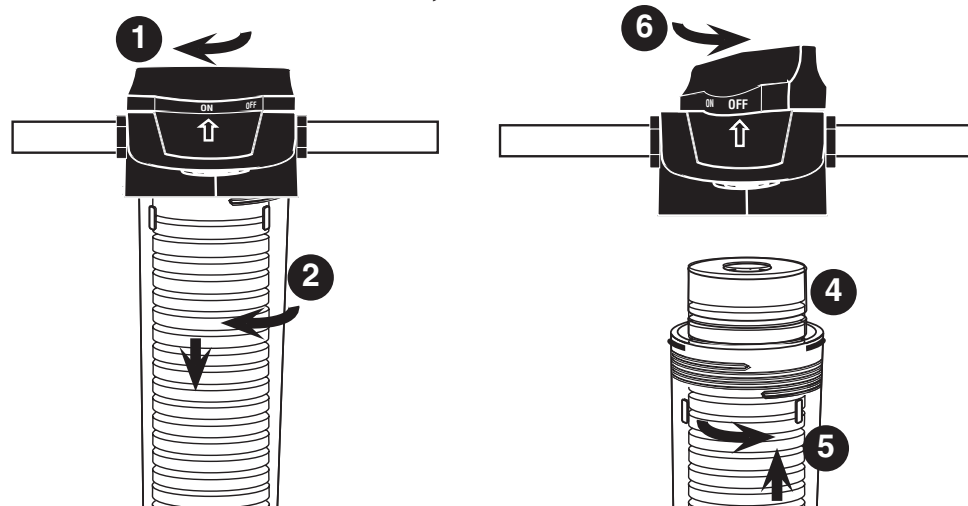

PIÈCES DE REMPLACEMENT

GARANTIE LIMITÉE

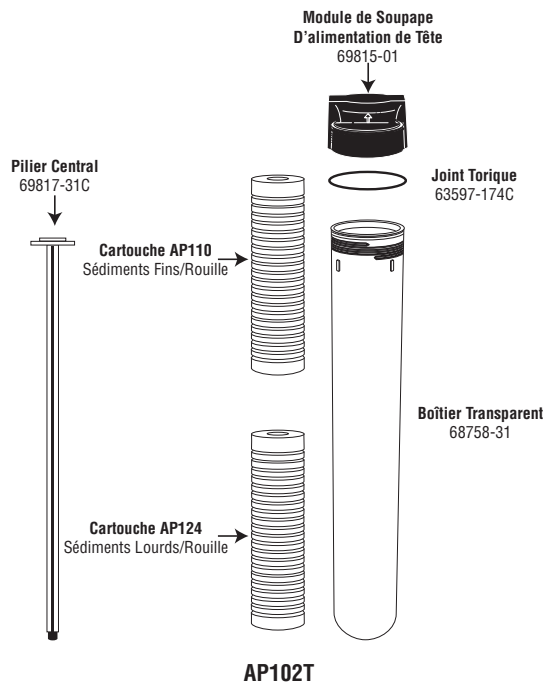
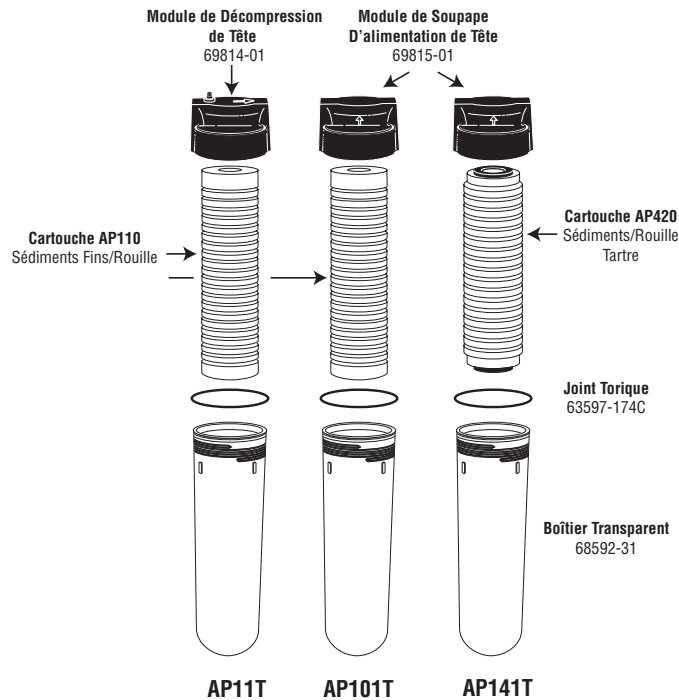

Garantie Limitée de Dix Ans
 CUNO Incorporated, une société 3M, garantit que ce produit est exempt de tout défaut de matériaux ou de fabrication. Cette garantie, ainsi que toute autre garantie prévue par la loi, sera limitée à une période de dix (10) ans à partir de la date de l'achat original effectué. Cette garantie ne couvre pas les pannes qui sont la conséquence d'usage abusif, de mauvais usage, d'altération ou de dommages non causés par CUNO, ou encore par le fait de négliger de respecter les directives d'installation ou de remplacement de la cartouche. Cette garantie est soumise à certaines limites et exclusions. Veuillez consulter la carte de garantie fournie avec ce produit pour plus de détails.

Modèle	Cartouche(s) Utilisée(s)	Fonction	Débit de Fonctionnement Normal	Pression Max	Température Max
AP101T	AP110	Réduction des Particules	(30.3 lpm) 8 gpm	(862 kPa) 125 psi	(37.8°C) 100°F
AP102T	AP110-2	Réduction des Particules	(60.6 lpm) 16 gpm	(862 kPa) 125 psi	(37.8°C) 100°F
AP141T	AP420	Inhibiteur d'Entartrage, Réduction des Particules	(37.9 lpm) 10 gpm	(862 kPa) 125 psi	(37.8°C) 100°F
AP11T	AP110	Réduction des Particules	(30.3 lpm) 8 gpm	(862 kPa) 125 psi	(37.8°C) 100°F

NOTES:

CUNO and Aqua-Pure are trademarks of 3M Company used under license.
© 2007 3M Company. All rights reserved.



CUNO Incorporated
400 Research Parkway
Meriden, CT 06450 USA
Toll Free: 1-800-222-7880
Worldwide: 203-237-5541
Fax: 203-238-8701
www.aquapure.com • www.cuno.com