

## Instant Hot Water Dispenser Dispensador de agua caliente instantáneo Distributeur d'eau chaude instantanée

103280

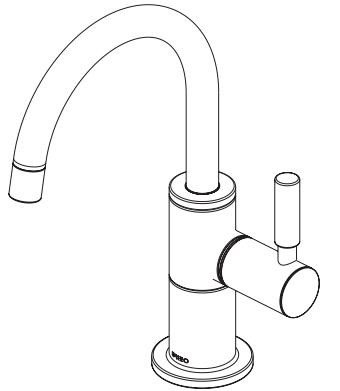

**Model Number:** \_\_\_\_\_ **Date of Purchase:** \_\_\_\_\_  
**Número del modelo** \_\_\_\_\_ **Fecha de compra** \_\_\_\_\_  
**Numéro de modèle** \_\_\_\_\_ **Date d'achat** \_\_\_\_\_

To find model number, look on the water line label underneath sink.  
 Para encontrar el número del modelo, lea la etiqueta en la línea de agua ubicada debajo del fregadero.  
 Pour trouver le numéro du modèle, regardez sur l'étiquette fixée au tube d'alimentation sous l'évier.

**Register Online**  
 www.brizo.com/customer-support/product-registration  
 To reference replacement parts and access technical documents, product info, and cleaning and care instructions, visit www.brizo.com

**Regístrese en línea**  
 www.brizo.com/customer-support/product-registration  
 Para hacer referencia a las piezas de repuesto y tener acceso a los documentos técnicos, la información sobre el producto, y obtener las instrucciones para la limpieza y el cuidado, visítenos en www.brizo.com

**S'enregistrer en ligne**  
 www.brizo.com/customer-support/product-registration  
 Pour trouver la référence des pièces de rechange et avoir accès aux documents techniques, à l'information sur le produit ainsi qu'aux instructions de nettoyage et d'entretien, visitez www.brizo.com

1-877-345-BRIZO (2749)  
 www.brizo.com/customer-support

**Read all instructions prior to installation.**

**CAUTION**  
 Failure to read these instructions prior to installation may result in personal injury or property damage. Manufacturer assumes no responsibility for product failure due to improper installation.

HOT! This system can dispense near boiling water. Care and supervision should be taken to avoid scalding.

**Lea todas las instrucciones antes de hacer la instalación.**

**ADVERTENCIA**  
 El no leer estas instrucciones de instalación puede resultar en lesiones personales o daños a la propiedad. El fabricante no asume ninguna responsabilidad por la falla del producto debido a una instalación incorrecta.

¡CALIENTE! Este sistema puede dispensar agua casi hirviendo. Se debe tener cuidado y supervisar para evitar escaldaduras.

**Veillez lire toutes les instructions avant l'installation.**

**AVERTISSEMENT**  
 L'omission de lire les présentes instructions avant l'installation peut entraîner des blessures ou des dommages matériels. Le fabricant se dégage de toute responsabilité à l'égard d'un bris du produit causé par une mauvaise installation.

TRÈS CHAUD! Ce système peut fournir de l'eau presque bouillante. La prudence et une supervision sont nécessaires pour éviter l'ébouillantage.

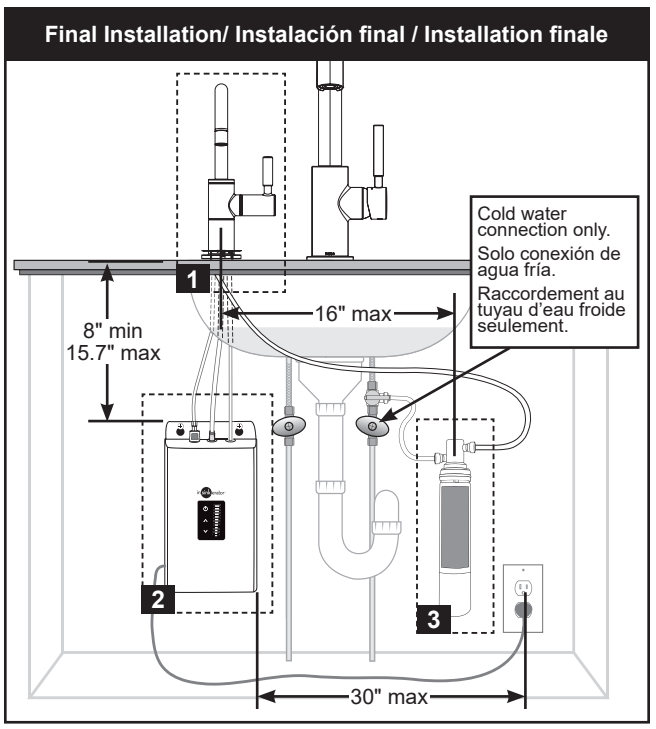
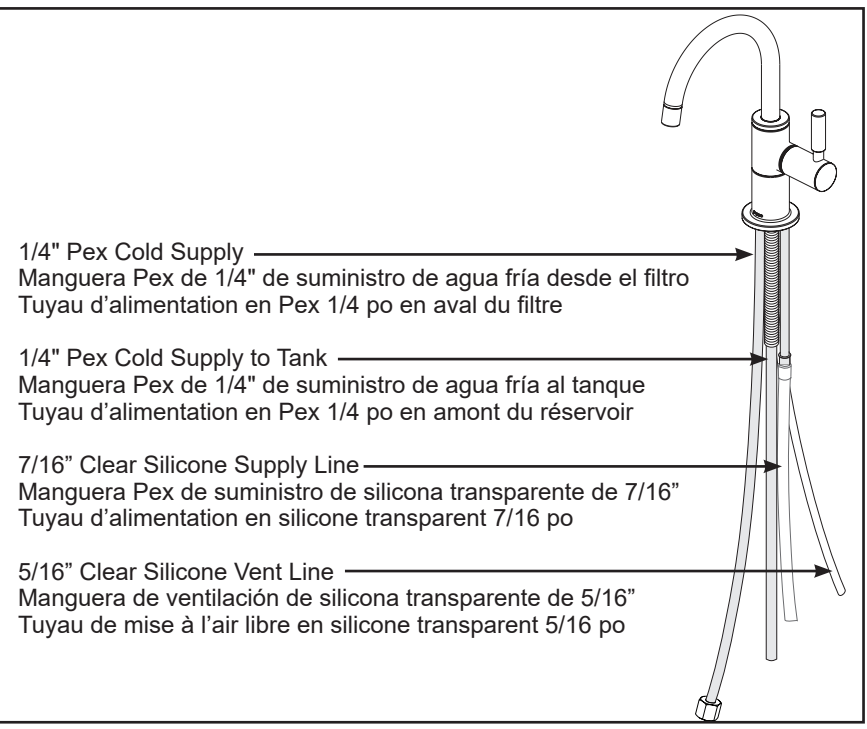

### For this installation, you will need:

Insinkerator® Digital Instant Hot Water Tank HWT300-F2000S or HWT300.  
 For optimal dispenser performance, use of filter is strongly recommended.

### Para esta instalación necesitará:

Insinkerator® Digital Instant Hot Water Tank HWT300-F2000S o HWT300.  
 Para el funcionamiento óptimo del dispensador se recomienda el uso de un filtro.

### Pour cette installation, vous aurez besoin :

Insinkerator® Digital Instant Hot Water Tank HWT300-F2000S ou HWT300.  
 Pour un rendement optimal du distributeur, l'utilisation d'un filtre est fortement recommandée.

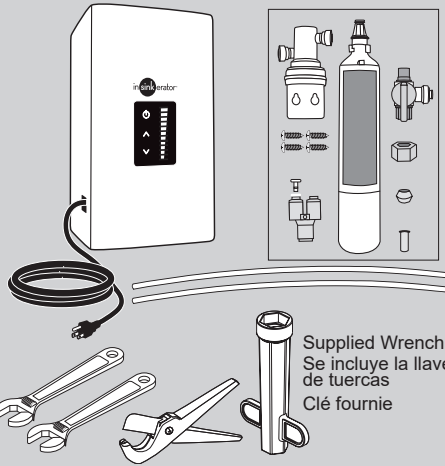

### 1

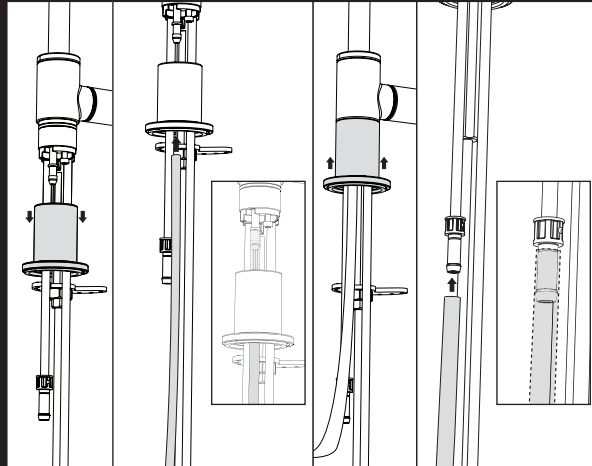

### FAUCET / GRIFO / ROBINET

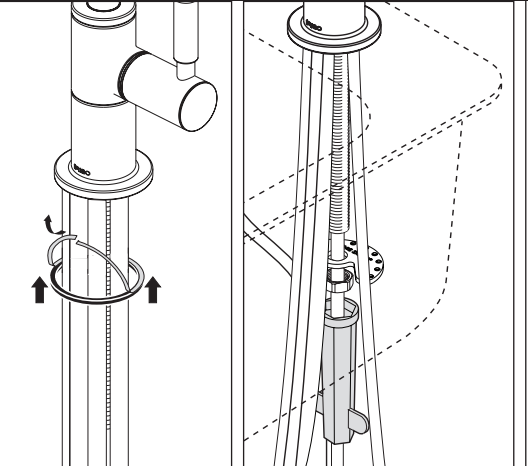

**WARNING:** To avoid the risk of damage to tube material, which can cause property damage and hot water burns or other personal injury, do not use silicone lubricants on tubes.

The use of substitute tubing is not permitted, as it can adversely affect performance and voids the warranty.

**ADVERTENCIA:** no use lubricantes de silicona en los tubos y así evite el riesgo de daños al material del tubo que puede causar daños a la propiedad y quemaduras por agua caliente u otras lesiones personales.

El uso de tubos sustitutos no está permitido, ya que puede afectar negativamente rendimiento y anula la garantía.

**AVERTISSEMENT :** Pour ne pas risquer d'abîmer le matériau des tubes, ce qui pourrait entraîner des dommages matériels ainsi que l'ébouillantage ou d'autres blessures, évitez d'utiliser des lubrifiants à la silicone sur les tubes.

L'utilisation de tubes de remplacement n'est pas autorisée, car elle peut performances et annule la garantie.

- Slide base down.
- Slide (5/16" Clear Silicone) Vent Line up underneath the base and secure it to the white fitting, as shown.
- Slide base back up, securing it to the faucet body. Ensure Brizo logo is facing forward.
- Deslice la base hacia abajo.
- Deslice la manguera de ventilación (silicona transparente de 5/16") debajo de la base y conéctela al accesorio blanco como se muestra.
- Deslice la base hacia arriba y fíjela al cuerpo del grifo. Asegúrese de que el logotipo de Brizo esté hacia adelante.
- Abaissez la base.
- Poussez le tuyau de mise à l'air libre (en silicone transparent 5/16 po) vers le haut sous la base et fixez-le au raccord blanc comme le montre la figure.
- Repoussez la base vers le haut et fixez-la au corps du robinet. Assurez-vous que le logo Brizo est orienté vers l'avant.

- Insert (7/16" Clear Silicone) Supply Line onto gray fitting, as shown.
- Slide gasket onto the tubes, with paper backing oriented up.
- Remove paper backing to expose adhesive and install gasket.
- Inserte la manguera de suministro (7/16" en silicona transparente) en el accesorio gris como se muestra.
- Deslice el empaque en las tuberías con el respaldo de papel hacia arriba.
- Quite el respaldo de papel para destapar el adhesivo e instalar el empaque.

- Inserte el empaque en las tuberías con el respaldo de papel hacia arriba.
- Quite el respaldo de papel para destapar el adhesivo e instalar el empaque.
- Introduisez le tuyau d'alimentation (en silicone transparent 7/16 po) dans le raccord gris comme le montre la figure.
- Glissez le joint plat sur les tubes. L'endos en papier doit être orienté vers le haut.
- Enlevez l'endos en papier pour exposer la colle et installez le joint plat.

- Insert faucet into sink, ensuring it is centered in the hole.
- Install mounting hardware with supplied wrench until snug.
- Adjust final position of faucet above sink if necessary.
- Tighten hardware until faucet resists movement, being careful not to overtighten.
- Inserte el grifo en el fregadero asegurándose de que esté centrado en el orificio.
- Instale el herraje de montaje con la llave de herramientas suministrada hasta que quede ajustado.
- Ajuste la posición final del grifo sobre el fregadero si es necesario.
- Apriete el herraje hasta que el grifo resista el movimiento, teniendo cuidado de no apretar demasiado.
- Introduisez le robinet dans l'évier en vous assurant qu'il est centré dans le trou.
- Fixez les pièces de montage avec la clé fournie jusqu'à ce qu'elles ne bougent plus.
- Corrigez la position du robinet sur l'évier au besoin.
- Serrez les pièces de fixation jusqu'à ce que le robinet ne bouge plus. Prenez garde de trop serrer.

### NOTICE

To avoid risk of property damage, follow instructions for proper installation. Failure to follow these instructions may result in risk of property damage caused by leaking at this connection. Do not use pipe dope or other sealants on water line connections.

Para evitar el riesgo de daños a la propiedad, siga las instrucciones para una instalación adecuada. El incumplimiento de estas instrucciones puede resultar en daños a la propiedad por fuga en esta conexión. No use compuesto para tuberías u otros selladores en las conexiones de la línea de agua.

Pour bien installer le robinet et éviter les risques de dommages matériels, suivez les instructions. L'omission de suivre les instructions peut causer une fuite à ce raccord, ce qui pourrait entraîner des dommages matériels. N'utilisez pas de pâte lubrifiante ni d'autres produits d'étanchéité sur les raccords des tuyaux d'eau.

- Assemble the nut (1) and ferrule (2) to the plain end of the 1/4" pex cold supply to tank tube (3).
- Ensure all fittings and end connections are free of debris.
- Loop tubing if it is too long. **Note:** Minimum tube bend diameter is 8".
- Start nut (1) onto Insinkerator tank quick connect fitting (4) by hand until it feels snug.
- Turn nut until it feels snug then tighten nut at least 2 more turns with a wrench.

- Ensamble la tuerca (1) y la férula (2) en el extremo liso del tubo Pex de 1/4" del suministro de agua fría al tubo del tanque (3).
- Asegúrese de que todos los accesorios y las conexiones finales estén libres de residuos.
- Haga un bucle en el tubo si es demasiado largo. **Nota:** El diámetro mínimo de curvatura del tubo es de 8".
- Comience a introducir la tuerca (1) en el accesorio de conexión rápida del tanque Insinkerator (4) con la mano hasta que se sienta ajustado.
- Gire la tuerca hasta que se sienta ajustada y luego apriete la tuerca por lo menos 2 vueltas más con una llave inglesa.

- Montez l'écrou (1) et la virole (2) sur l'extrémité unie du tube en PEX 1/4 po d'alimentation en eau froide (3).
- Assurez-vous que tous les raccords sont exempts de corps étrangers.
- Cintrez le tube s'il est trop long. **Note :** Le diamètre minimal de cintrage est 8 po.
- Serrez l'écrou (1) sur le raccord rapide (4) du réservoir de l'appareil Insinkerator à la main jusqu'à ce qu'il cesse de tourner.
- À l'aide d'une clé, faites ensuite au moins 2 tours supplémentaires.

### 2

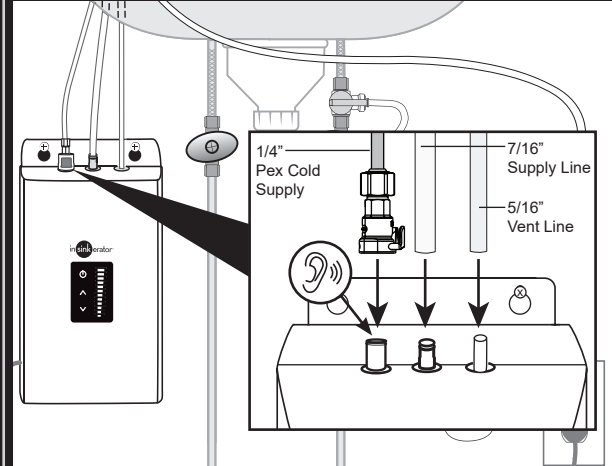

- Install tank. REFER TO INSINKERATOR INSTANT HOT WATER TANK MANUAL FOR INSTRUCTIONS AND TROUBLESHOOTING.
- Install tubes as shown.
- The supply line adapter should make a "click" sound when secure.

**CAUTION: Do not plug in the hot water tank until all water connections are made and checked for leaks.**

- Instale el tanque. CONSULTE EL MANUAL DEL DISTRIBUIDOR DE AGUA CALIENTE INSTANTÁNEA INSINKERATOR PARA LAS INSTRUCCIONES Y PROCEDIMIENTO DE SOLUCIÓN DE PROBLEMAS.
- Instale las mangueras como se muestra.
- El adaptador de la línea de suministro debe hacer un sonido "clic" cuando queda fijo.

**AVISO: No conecte el dispensador de agua caliente instantánea sin verificar primero la estanqueidad de todos los accesorios.**

- Installez le réservoir. CONSULTEZ LE MANUEL DU DISTRIBUTEUR D'EAU CHAUDE INSTANTANÉE INSINKERATOR POUR OBTENIR LES INSTRUCTIONS AINSI QUE LA PROCÉDURE DE DÉPANNAGE.
- Installez les tubes de la manière indiquée sur la figure.
- Pour que l'adaptateur du tube d'alimentation soit bien raccordé, il doit produire un « clic » au moment du raccordement.

**ATTENTION : Ne branchez pas le distributeur d'eau chaude instantanée sans avoir vérifié l'étanchéité de tous les raccords au préalable.**

### 3

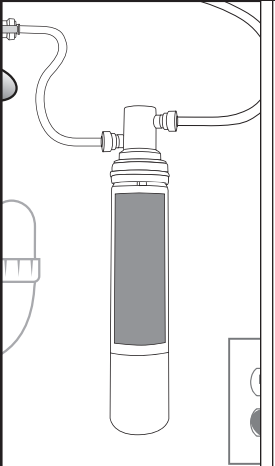

- Install filter. REFER TO INSINKERATOR INSTANT HOT WATER TANK MANUAL FOR INSTRUCTIONS AND TROUBLESHOOTING.
- Note: It is recommended that carbon filters be replaced every 6 months.

- Instale el filtro. CONSULTE EL MANUAL DEL DISTRIBUIDOR DE AGUA CALIENTE INSTANTÁNEA INSINKERATOR PARA LAS INSTRUCCIONES Y PROCEDIMIENTO DE SOLUCIÓN DE PROBLEMAS.
- Nota: Se recomienda reemplazar los filtros de carbón cada 6 meses.

- Installez le filtre. CONSULTEZ LE MANUEL DU DISTRIBUTEUR D'EAU CHAUDE INSTANTANÉE INSINKERATOR POUR OBTENIR LES INSTRUCTIONS AINSI QUE LA PROCÉDURE DE DÉPANNAGE.
- Note: Il est recommandé de remplacer les filtres au charbon tous les 6 mois.

### FILTER / FILTRO / FILTRE

**NOTICE**  
 When cutting the supply tubing the installer accepts the responsibility to do so in a way that allows a leak-free joint to be created. Manufacturer is not responsible for tubing that is cut too short or cut in a way that will not allow for a leak-free joint. Do not use pipe dope or other sealants on water line connections.

Al cortar el tubo de suministro, el instalador acepta la responsabilidad de hacerlo de una manera que permita crear una junta sin fugas. El fabricante no es responsable de los tubos que se cortan demasiado cortos o que han sido cortados de una manera que no permitan una junta sin fugas. No use lubricante para tuberías ni otros selladores en las conexiones de la línea de agua.

L'installateur qui sectionne le tube d'alimentation a la responsabilité de le faire d'une manière qui permet la réalisation d'un joint étanche. Le fabricant se dégage de toute responsabilité si le tube sectionné est trop court ou s'il a été sectionné d'une manière qui ne permet pas la réalisation d'un joint étanche. N'utilisez pas de pâte lubrifiante ni d'autres produits d'étanchéité sur les raccords de la tuyauterie.

- Determine proper length between cold water supply and filter.
- Cut cold water supply to length prior to final connection to filter. **NOTE:** Ensure tubing is cut straight and burr-free. If tube bend is required, minimum bend diameter is 8".

- Déterminez la longueur requise entre la source d'alimentation en eau froide et le filtre.
- Coupez le tube de suministro de agua fría a la longitud correcta antes de conectarlo al filtro. **NOTA:** Asegúrese de que el tubo se corte recto y no tenga rebabas. Si el tubo se va a doblar, el diámetro mínimo de doblado es de 8 pul.

- Determine the length required between the source of cold water and the filter.
- Cut the tube of cold water supply to the correct length before connecting to the filter. **NOTE:** Ensure the cut is square and the end of the tube is free of burrs. If the tube is to be bent, the minimum bend diameter is 8 inches.
- Déterminez la longueur requise entre la source d'alimentation en eau froide et le filtre.
- Sectionnez le tube d'alimentation en eau froide pour qu'il soit de la bonne longueur avant de le raccorder au filtre. **NOTE :** Assurez-vous que la coupe est d'équerre et que l'extrémité du tube est exempte de bavures. Si le tube doit être cintré, le diamètre de cintrage minimal est de 8 po.

### CONNECTIONS / CONEXIONES / LES LIAISONS

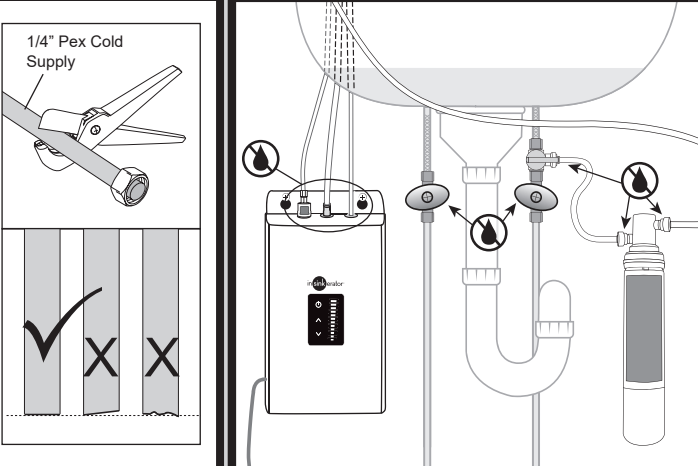

- Make connections to cold water supply.
- Check all connections for leaks.
- Run faucet for 4 minutes prior to turning on tank.
- Haga las conexiones a la fuente de agua fría.
- Verifique la estanqueidad de todos los accesorios.
- Abra el grifo y deje correr el agua durante 4 minutos antes de abrir el tanque.

- Faites les raccordements à la source d'eau froide.
- Vérifiez l'étanchéité de tous les raccords.
- Ouvrez le robinet et laissez couler l'eau pendant 4 minutes avant de mettre le réservoir sous tension.

- Make connections to cold water supply.
- Check all connections for leaks.
- Run faucet for 4 minutes prior to turning on tank.
- Haga las conexiones a la fuente de agua fría.
- Verifique la estanqueidad de todos los accesorios.
- Abra el grifo y deje correr el agua durante 4 minutos antes de abrir el tanque.



PROBLEM	POSSIBLE CAUSE	WHAT TO DO
Water and steam spits forcefully from spout without turning on the dispenser.	Unit is boiling. <i>May be normal during initial set-up.</i>	Depress or twist hot water dispenser handle to release some water from the tank. Adjust water temperature using digital display up/down arrows on tank front. Remember that at higher altitudes, water boils at lower temperatures.
Water is not hot.	The unit is unplugged. The electric outlet is inoperative. The power button is not on.	Make sure the unit is connected to a correctly earthed electric outlet. Make sure the circuit breaker or fuses are functioning correctly. Check that the outlet is not switched off.
Water is too hot or not hot enough.	Thermostat is not adjusted to your needs.	Adjust the thermostat, then depress or twist hot water dispenser handle for 20 seconds to bring in fresh water to be heated at the new setting. Allow 5-7 minutes for water to reach new temperature.
Water comes out of the vent instead of spout.	Outlet tube from tank is blocked.	Check that outlet tube is not kinked, twisted or pinched. Unscrew spout end piece and clean out any debris.
Water is dripping from the spout/vent intermittently.	The tank expansion chamber is not draining properly due to low water pressure. The spout is blocked. Did not use recommended tank.	Unplug the unit. If the dripping does not stop after a few minutes, check the supply valve to ensure that it is fully open and there are no obstructions in the water line reducing the pressure below 15 psi (103 kPa) (ie, a poorly mounted saddle valve, a clogged water filter or a partially opened shut-off valve). Unscrew spout end piece and clean out any debris. Use a tank model that is listed in the installation materials.
Water is dripping from the spout/vent constantly.	Debris in the water line may be in the dispenser valve seat, causing a slow water leak.	Unscrew spout end piece and clean out any debris. Depress or twist hot water dispenser handle 7-10 times to flush dispenser and lines.
Divided stream.	Debris in the end piece.	Unscrew spout end piece and clean out any debris.
Water discoloration/rusty appearance.	Corrosion of unit.	Unplug and drain unit as described in the Care and Use section of the InSinkErator manual. If the water discoloration remains after draining and refilling the unit, discontinue use and contact InSinkErator.
Excessive splashing when in use.	Using with handle fully open.	Open handle partially and adjust until splashing subsides. Faucet will function without handle being fully open. Please note there is a slight delay between handle adjustment and water exiting faucet.

AVERÍA	POSIBLE CAUSA	LO QUE DEBE HACER
El agua y el vapor se expulsa fuertemente del surtidor sin encender el dispensador.	La unidad está hirviendo. <i>Aparenta normal durante la configuración inicial.</i>	Presione o gire la manija del dispensador de agua caliente para que salga algo de agua del tanque. Ajuste la temperatura del agua usando las flechas hacia arriba/abajo en la pantalla digital en el frente del tanque. Recuerde que, a mayores altitudes, el agua hierve a temperaturas más bajas.
El agua no calienta.	La unidad está desenchufada. La toma de corriente no funciona. El botón de encendido no está prendido.	Asegúrese de que la unidad esté conectada a una toma de corriente eléctrica correctamente conectada a tierra. Asegúrese de que el interruptor de circuito o los fusibles funcionen correctamente. Chequee que la toma de corriente no esté apagada.
El agua está demasiado caliente o no hay suficiente agua caliente.	El termostato no está ajustado a sus necesidades.	Ajuste el termostato, luego presione o gire la manija del dispensador de agua caliente durante 20 segundos para que entre agua fresca para calentarla con la nueva configuración. Permita 5-7 minutos para que el agua alcance una nueva temperatura.
El agua sale del respiradero en vez del surtidor.	El tubo de salida del tanque está bloqueado.	Chequee que el tubo de salida no esté torcido, doblado o pellizcado. Desenrosque la pieza extrema del surtidor y limpie cualquier residuo.
El agua gotea del surtidor/intermitentemente ventila.	La cámara de expansión del tanque no drena adecuadamente debido a la presión baja del agua. El surtidor está bloqueado. No usó el tanque recomendado.	Desenchufe la unidad. Si el goteo no para después de unos minutos chequee la válvula de suministro para asegurarse de que esté completamente abierta y que no haya obstrucciones en la línea de agua que reduzcan la presión a menos de 15 psi (103 kPa) (ejemplo, una válvula de mal colocada, un filtro de agua tapado o una válvula de cierre parcialmente abierta). Desenrosque la pieza extrema del surtidor y limpie cualquier residuo. Use un modelo de tanque que esté listado en los materiales de instalación.
El agua gotea del surtidor/constantemente ventila.	Los residuos en la línea de agua pueden estar en el asiento de la válvula del dispensador, causando una fuga de agua lenta.	Desenrosque la pieza extrema del surtidor y limpie cualquier residuo. Presione o gire la manija del dispensador de agua caliente 7-10 veces para enjuagar el dispensador y las tuberías.
Chorro dividido.	Residuos en la pieza extrema.	Desenrosque la pieza extrema del surtidor y limpie cualquier residuo.
Decoloración del agua/ aspecto oxidado.	Corrosión de la unidad.	Desenchufe y drene la unidad como se describe en la sección Cuidado y Uso en el manual de InSinkErator. Si la decoloración del agua persiste después de drenar y llenar de nuevo la unidad, suspenda su uso y comuníquese con InSinkErator.
Salpicaduras excesivas cuando está en uso.	Utilizando con la manija completamente abierta.	Abra la manija parcialmente y ajuste hasta que las salpicaduras disminuyan. El grifo funcionará sin que la manija esté completamente abierta. Tenga en cuenta que hay un ligero retraso entre el ajuste de la manija y la salida del agua del grifo.

DÉPANNAGE		
PROBLÈME	CAUSE POSSIBLE	MARCHE À SUIVRE
Le bec crache de l'eau et de la vapeur alors que le distributeur n'est pas ouvert.	L'eau bout dans l'appareil. <i>Cela peut être normal au cours du réglage initial.</i>	Abaissez ou tournez la manette du distributeur d'eau chaude pour laisser s'écouler un peu d'eau du réservoir. Réglez la température de l'eau à l'aide des flèches ascendantes et descendantes à affichage numérique sur l'avant du réservoir. N'oubliez pas qu'en haute altitude, l'eau bout à une température inférieure.
L'eau n'est pas chaude.	L'appareil n'est pas branché. La prise de courant n'est pas alimentée. Le bouton Power n'est pas à On.	Assurez-vous que l'appareil est branché dans une prise de courant mise à la terre adéquatement. Assurez-vous que le disjoncteur ou les fusibles sont en bon état. Assurez-vous que la prise de courant n'est pas à Off.
L'eau est trop chaude ou pas suffisamment chaude.	Le thermostat n'est pas réglé selon vos besoins.	Réglez le thermostat, puis abaissez ou tournez la manette du distributeur d'eau chaude et maintenez-la dans cette position pendant 20 secondes pour faire entrer de l'eau fraîche et la faire chauffer selon le nouveau réglage. Prévoyez une période de 5 à 7 minutes pour que le l'eau adopte la nouvelle température.
L'eau s'écoule par la mise à l'air libre plutôt que par le bec.	Le tube de sortie du réservoir est bloqué.	Assurez-vous que le tube de sortie n'est pas entortillé, tordu ni pincé. Dévissez l'embout du bec et nettoyez-le.
De l'eau dégoutte du bec ou de la mise à l'air libre par intermittence.	La chambre de dilatation du réservoir ne se vide pas adéquatement en raison de la faible pression d'eau. Le bec est bloqué. N'a pas utilisé le réservoir recommandé.	Débranchez l'appareil. Si l'eau ne cesse pas de dégoutter après quelques minutes, assurez-vous que le robinet d'alimentation est ouvert à fond et qu'il n'y a pas d'obstructions dans la tuyauterie (c.-à-d. robinet à étrier mal monté, filtre à eau obstrué ou robinet d'arrêt partiellement ouvert) pouvant abaisser la pression sous 15 lb/poZ (103 kPa). Dévissez l'embout du bec et nettoyez-le. Utilisez un modèle de réservoir répertorié dans les documents d'installation.
De l'eau dégoutte du bec ou de la mise à l'air libre continuellement.	Des saletés entraînées dans la tuyauterie peuvent s'être coincées dans le siège du distributeur d'eau chaude, ce qui cause la petite fuite.	Dévissez l'embout et nettoyez-le. Abaissez ou tournez la manette du distributeur d'eau chaude de 7 à 10 fois pour rincer le distributeur et la tuyauterie.
Le jet est divisé.	Il y a des saletés dans l'embout.	Dévissez l'embout du bec et nettoyez-le.
L'eau est colorée (couleur de rouille).	L'appareil est corrodé.	Débranchez l'appareil et vidangez-le de la manière indiquée dans la section Entretien et utilisation du manuel d'InSinkErator. Si, après la vidange de l'appareil et son remplissage avec de l'eau fraîche, l'eau est toujours colorée, cessez d'utiliser l'appareil et communiquez avec InSinkErator.
Éclaboussement excessif pendant l'utilisation.	Utilisation avec manette en position d'ouverture maximale.	Tournez la manette partiellement, puis réglez sa position pour faire cesser l'éclaboussement. Le robinet fonctionnera sans que la manette soit en position d'ouverture maximale. Veuillez noter qu'il y a un léger délai entre le réglage de la manette et son effet sur l'eau qui s'écoule du robinet.

**Parts and Finish.** All parts (other than electronic parts, air switch power modules, batteries, and parts not supplied by Brizo Kitchen and Bath Company) and finishes of Brizo® faucets purchased from authorized Brizo sellers are warranted to the original consumer purchaser to be free from defects in material and workmanship for as long as the original consumer purchaser owns the home in which the faucet was first installed. For commercial purchasers, (a) the warranty period is ten (10) years for multi-family residential applications and (b) five (5) years for all other commercial uses, in each case from the date of purchase. For purposes of this warranty, the term "multi-family residential application" refers to the purchase of the faucet from an authorized Brizo seller by a purchaser who owns but does not live in the residential dwelling in which the faucet is initially installed, such as in a rented or leased single unit or multi-unit detached home (duplex or townhome), or a condominium, apartment building or community living center. The following installations are not considered multi-family residential applications, are excluded from the 10-year warranty, and are subject to the 5-year warranty: industrial, institutional or other business premises, such as a dormitory, hospitality premises (hotel, motel, or extended stay location), airport, educational facility, long- or short-term healthcare facility (hospital, rehabilitation center, nursing, assisted or staged-care living unit), public space or common area.

**Electronic Parts and Batteries (if applicable).** Electronic parts (other than air switch power modules and batteries), if any, in Brizo® faucets purchased from an authorized Brizo seller are warranted to the original consumer purchaser to be free from defects in material and workmanship for five (5) years from the date of purchase or, for commercial users, for one (1) year from the date of purchase. No warranty is provided on batteries.

**Air Switch Power Module.** The electronic power module of Brizo® air switches purchased from authorized Brizo sellers is warranted to the original consumer purchaser to be free from defects in material and workmanship for two (2) years from the date of purchase or, for commercial users, for one (1) year from the date of purchase.

**What We Will Do.** Brizo Kitchen & Bath Company will repair or replace, free of charge, during the applicable warranty period (as described above), any part or finish that proves defective in material and/or workmanship under normal installation, use, and service. Brizo Kitchen & Bath Company may, in its sole discretion, use new, refurbished or reconditioned parts or products for such repair or replacement. If repair or replacement is not practical, Brizo Kitchen & Bath Company may elect to refund the purchase price in exchange for the return of the product. **These are your exclusive remedies.**

**What Is Not Covered.** Because Brizo Kitchen and Bath Company is unable to control the quality of Brizo products sold by unauthorized sellers, unless otherwise prohibited by law, this warranty does not cover Brizo products purchased from unauthorized sellers (visit Brizo.com to see a list of our Authorized Online Resellers).

Any labor charges incurred by the purchaser to repair, replace, install or remove this product are not covered by this warranty. Brizo Kitchen & Bath Company shall not be liable for any damage to the product resulting from reasonable wear and tear, outdoor use, misuse (including use of the product for an unintended application), freezing water, abuse, neglect, or improper or incorrectly performed assembly, installation, maintenance or repair, including failure to follow the applicable care and cleaning instructions. Customizations purchased by the consumer or commercial user and installed into a Brizo product, and any damage resulting from removal or improper installation of such components, are not covered by this warranty.

Brizo Kitchen & Bath Company recommends using a professional plumber for all installation and repair of faucets. We also recommend that you use only genuine Brizo® replacement parts.

Piezas y Acabados.	Garantía limitada de los grifos Brizo®
Todas las piezas (excepto los componentes electrónicos, los módulos eléctricos de interruptor de aire, las pilas y partes no suministradas por Brizo Kitchen and Bath Company) y acabados de las llaves de agua/grifo Brizo® comprados de vendedores de Brizo autorizados están garantizados al consumidor comprador original de estar libres de defectos en material y fabricación durante el tiempo que el comprador original sea propietario de la vivienda en la que la llave de agua fue originalmente instalada. Para los usuarios comerciales, (a) el período de garantía es de diez (10) años para aplicaciones en viviendas multifamiliares (apartamentos y condominios) y (b) cinco (5) años para todos los demás usos comerciales, en cada caso desde la fecha de compra. Para los propósitos de esta garantía, el término "aplicación multifamiliar residencial" se refiere a la compra del grifo de un vendedor de Brizo autorizado por el comprador propietario, pero que no vive en la vivienda residencial donde inicialmente se instaló la llave de agua, como en una unidad alquilada o arrendada, o unidad o vivienda unifamiliar separada (duplex o casas adosadas), o un condominio, edificio de apartamentos o centro de vivienda comunitaria. Las siguientes instalaciones no se consideran aplicaciones multifamiliares, están excluidas de la garantía de 10 años y están sujetas a la garantía de cinco años: instalaciones industriales, institucionales u otras instalaciones comerciales, como dormitorios, instalaciones de hotelería (hotel, motel o una alberga para estadías prolongadas), aeropuerto, centro educativo, centro de atención de salud a corto o largo plazo (hospital, centro de rehabilitación, enfermería, unidad de vivienda asistida o una unidad residencial de cuidado), espacio público o área común.	<b>En Estados Unidos y México:</b> Brizo Kitchen & Bath Company 55 E. 11th Street Indianapolis, IN 46280 Atención: Servicio de Garantía https://www.brizo.com/customer-support/contact-us
Las piezas electrónicas (excepto las piezas electrónicas (excepto los módulos de los interruptores de aire y las pilas), si las hay, de esta llave de agua/grifo Brizo® están garantizadas al consumidor comprador original de estar libres de defectos en material y fabricación durante cinco (5) años a partir de la fecha de compra en el caso de los consumidores comerciales, durante un (1) año a partir de la fecha de compra. No ofrecemos garantía en las pilas.	<b>En Canadá:</b> Masco Canada Limited, Plumbing Group Technical Service Centre 350 South Edgeware Road St. Thomas, Ontario, Canada N5P 4L1 https://www.brizo.com/customer-support/contact-us
Los módulos eléctricos de los interruptores de aire Brizo® comprados a vendedores autorizados de Brizo están garantizados al comprador consumidor original estar libres de defectos de material y mano de obra durante dos (2) años a partir de la fecha de compra o, para usuarios comerciales, por uno (1) año desde la fecha de compra.	El comprobante de compra (recibo de venta original) del comprador original debe estar disponible a Brizo Kitchen & Bath Company para todos los reclamos de garantía a menos que el comprador haya registrado el producto con Brizo Kitchen & Bath Company. Esta garantía se aplica solo a las llaves de agua/grifos Brizo® instaladas en los Estados Unidos de América, Canadá y México.
La compañía Brizo Kitchen & Bath Company reparará o reemplazará, sin costo alguno, durante el período de garantía aplicable (como descrito arriba) cualquier pieza o acabado que demuestre estar defectuosa en material y/o fabricación bajo la instalación, el uso y el servicio normal. Si la reparación o el reemplazo no es práctico, Brizo Kitchen & Bath Company puede optar por reembolsarle el precio de compra a cambio de la devolución del producto. <b>Estos son sus remedios exclusivos.</b>	<b>La limitación de la duración de las garantías implícitas.</b> Favor tome nota de que algunos estados/provincias (incluyendo Quebec) no permiten limitaciones de la duración de una garantía implícita por lo que las limitaciones a continuación puedan no aplicarle. HASTA EL ALCANCE EN QUE LA LEY LO PERMITA, CUALQUIER GARANTÍA IMPLÍCITA, INCLUIDAS LAS GARANTÍAS IMPLÍCITAS DE COMERCIABILIDAD Y DE IDEONEIDAD PARA UN PROPÓSITO PARTICULAR, ESTÁ LIMITADA AL PERÍODO LEGAL O A LA DURACIÓN DE ESTA GARANTÍA, LO QUE SEA MÁS CORTO.
Debido a que Brizo Kitchen and Bath Company no puede controlar la calidad de los productos Brizo vendidos por vendedores no autorizados, a menos que la ley lo prohíba, esta garantía no cubre los productos Brizo comprados a vendedores no autorizados (visite Brizo.com para ver una lista de nuestros revendedores autorizados en línea).	<b>Limitation of Special, Incidental or Consequential Damages.</b> Favor tome nota de que algunos estados/provincias (incluyendo Quebec) no permiten exclusión o limitación de daños especiales, incidentales o consecuentes, por lo cual las siguientes limitaciones y exclusiones puedan no aplicarle. HASTA EL ALCANCE MÁXIMO EN QUE LA LEY APPLICABLE LO PERMITA, ESTA GARANTÍA NO PERMITE LA EXCLUSIÓN O LIMITACIÓN DE DAÑOS ESPECIALES, INCIDENTALES O CONSECUTIVOS (INCLUYENDO LOS GASTOS LABORALES PARA REPARAR, REEMPLAZAR, INSTALAR O DESMONTAR ESTE PRODUCTO), YA SEA EL RESULTADO DEL INCUMPLIMIENTO DE CUALQUIER GARANTÍA EXPRESA O IMPLÍCITA, INCUMPLIMIENTO DE CONTRATO, AGRAVIO O DE CUALQUIER OTRA MANERA. BRIZO KITCHEN & BATH COMPANY NO SERÁ RESPONSABLE POR CUALQUIER DAÑO AL GRIFO COMO RESULTADO DEL DESGASTE RAZONABLE, USO EN EL EXTERIOR DE LA PROPIEDAD, USO INDEBIDO (INCLUYENDO EL USO DEL PRODUCTO PARA UNA APLICACIÓN INDEBIDA), AGUA HELADA, ABUSO, NEGLIGENCIA, ENSAMBLE, INSTALACIÓN O MANTENIMIENTO INADECUADO O INCORRECTO, INCLUYENDO EL NO SEGUIR LAS INSTRUCCIONES CORRESPONDIENTES PARA EL CUIDADO, LA LIMPIEZA Y EL MANTENIMIENTO. Aviso para los residentes del estado de New Jersey: Las disposiciones de esta garantía, incluyendo las limitaciones, tienen el propósito de aplicarse en la máxima medida permitida por las leyes del estado de New Jersey.
Cualquier cargo por mano de obra incurrido por el comprador para reparar, reemplazar, instalar o desmontar este producto no está cubierto por esta garantía. Brizo Kitchen & Bath Company no será responsable por cualquier daño al grifo que resulte del desgaste razonable, uso en el exterior de la propiedad, uso indebido (incluyendo el uso del producto para una aplicación inapropiada), agua helada, abuso, negligencia, o instalación, mantenimiento o reparación realizadas incorrectamente, incluyendo el no seguir las instrucciones correspondientes para el cuidado, la limpieza y el mantenimiento. Los componentes personalizados comprados por el consumidor o usuario comercial e instalados en un producto Brizo, y cualquier daño resultante por la extracción o instalación incorrecta de dichos componentes, no están cubiertos por esta garantía.	<b>Derechos adicionales.</b> Esta garantía le otorga derechos legales específicos, y también puede tener otros derechos que varían de estado/provincia a estado/provincia.
Brizo Kitchen & Bath Company recomienda que un plomero profesional haga toda la instalación y las reparaciones. También recomendamos que use solo piezas de repuestos originales Brizo®.	Esta es la garantía escrita exclusiva de Brizo Kitchen & Bath Company y la garantía no es transferible. Si tiene preguntas o dudas con respecto a nuestra garantía, por favor comuníquese con nosotros como indicado arriba o visite nuestro sitio web www.brizo.com © 2022 Masco Corporación de Indiana

Pièces et finis.	Garantie limitée des robinets Brizo®
Toutes les pièces (autres que les composants électroniques, les modules d'alimentation d'interrupteur pneumatique, les piles et les pièces non fournies par Brizo Kitchen and Bath Company) et les fins des robinets Brizo® achetés auprès de vendeurs Brizo autorisés sont protégées contre les défauts du matériel et les vices de fabrication par une garantie qui est consentie au premier acheteur au détail et qui demeure valide tant que celui-ci demeure propriétaire de la maison dans laquelle le robinet a été installé. En ce qui concerne les acheteurs commerciaux, la période de garantie est a) de dix (10) ans pour les applications résidentielles multifamiliales et b) de cinq (5) ans pour toutes les autres applications commerciales, à compter de la date d'achat dans chaque cas. Dans le libellé de la présente garantie, on entend par « application résidentielle multifamiliale », un robinet acheté chez un vendeur autorisé par un acheteur qui est propriétaire d'un logement résidentiel sans l'habiter et installé la première fois dans cet immeuble. Il peut s'agir d'un immeuble individuel comportant un ou plus d'un logement loué (duplex ou groupes de maisons en rangée), d'un condominium, d'un immeuble d'habitation ou d'un centre d'intégration communautaire. Les applications décrites ci-après ne sont pas considérées comme étant des applications résidentielles multifamiliales et elles sont couvertes par la garantie de cinq (5) ans plutôt que par la garantie de dix (10) ans. Ce sont les suivantes <span> </span> : robinets installés dans un bâtiment industriel, un bâtiment institutionnel et un autre immeuble commercial, notamment une résidence d'étudiants, un lieu d'hébergement (hôtel, motel ou lieu de séjour prolongé), un aéroport, un établissement d'enseignement, un établissement de soins de santé de courte ou de longue durée (hôpital, centre de réadaptation, maison de soins infirmiers, résidence pour personnes âgées), un endroit public ou un lieu commun.	<b>Aux États-Unis et au Mexique:</b> Brizo Kitchen & Bath Company 55 E. 11th Street Indianapolis, IN 46280 Attention: Warranty Service https://www.brizo.com/customer-support/contact-us
Les composants électroniques et les piles (le cas échéant). Les composants électroniques (autres que les modules d'alimentation d'interrupteur pneumatique et les piles) des robinets Brizo® achetés auprès de vendeurs Brizo autorisés sont protégés contre les défauts du matériel et les vices de fabrication par une garantie consentie au premier acheteur au détail qui est d'une durée de deux (2) ans à compter de la date d'achat. En ce qui ce qui concerne les acheteurs commerciaux, la garantie est d'une durée d'un (1) an à compter de la date d'achat.	<b>En Canada:</b> Masco Canada Limited, Groupe plomberie Centre de services techniques 350, chemin South Edgeware St. Thomas (Ontario) Canada N5P 4L1 https://www.brizo.com/customer-support/contact-us
Le module d'alimentation d'interrupteur pneumatique. Le module d'alimentation électronique des interrupteurs pneumatiques Brizo® acheté auprès de vendeurs Brizo autorisés est protégé contre les défauts du matériel et les vices de fabrication par une garantie consentie au premier acheteur au détail qui est d'une durée de deux (2) ans à compter de la date d'achat. En ce qui ce qui concerne les acheteurs commerciaux, la garantie est d'une durée d'un (1) an à compter de la date d'achat.	La preuve d'achat (original du reçu) du premier acheteur doit être présentée à Brizo Kitchen & Bath Company pour toutes les réclamations en vertu de la garantie, sauf si le produit a été enregistré auprès de Brizo Kitchen & Bath Company. La présente garantie s'applique uniquement aux robinets Brizo® installés aux États-Unis d'Amérique, au Canada et au Mexique.
En raison de l'impossibilité de contrôler la qualité des produits Brizo vendus par des vendeurs non autorisés, à moins que la loi n'interdise une telle limitation de la garantie (allez à Brizo.com pour obtenir la liste de nos revendeurs en ligne autorisés).	<b>Limitation de la durée des garanties implicites.</b> Veuillez noter qu'il est interdit dans certains États et certaines provinces (y compris le Québec) d'exclure ou de limiter les limites mentionnées ci-dessous peuvent ne pas s'appliquer à vous. DANS LA MESURE DE CE QUI EST PERMIS PAR LA LOI APPLICABLE, TOUTES LES GARANTIES IMPLÍCITAS, INCLUES LES GARANTIES IMPLÍCITES DE MARCHANDE ET D'ADÉQUATION À UN USAGE PARTICULIER, SONT LIMITÉES À LA PÉRIODE FIXÉE PAR LA LOI OU À LA DURÉE DE LA PRÉSENTE GARANTIE, LA PLUS COURTE DES DEUX PÉRIODES S'APPLIQUANT.
Le produit Brizo Kitchen & Bath Company sera réparé ou remplacé gratuitement, pendant la période de garantie applicable (décrite ci-dessus), toute pièce ou tout fini qui présentera une déféctuosité de matériau et/ou un vice de fabrication pour autant que le produit ait été installé, utilisé et entretenu normalement. Brizo Kitchen & Bath Company pourra, à son entière discrétion, utiliser des pièces ou des produits neufs, remis en état ou reconditionnés pour effectuer la réparation ou le remplacement. S'il n'est pas utile de réparer ou de remplacer le produit, Brizo Kitchen & Bath Company pourra rembourser le prix d'achat en échange du produit retourné. <b>Il s'agit de vos seuls recours.</b>	<b>Limitation des dommages particuliers, consécutifs ou indirects.</b> Veuillez noter qu'il est interdit dans certains États et certaines provinces (y compris le Québec) d'exclure ou de limiter les dommages particuliers, consécutifs ou indirects. Par conséquent, les limites mentionnées ci-dessous peuvent ne pas s'appliquer à vous. DANS LA MESURE DE CE QUI EST PERMIS PAR LA LOI APPLICABLE, BRIZO KITCHEN & BATH COMPANY SE DÉGAGE DE TOUTE RESPONSABILITÉ À L'ÉGARD DES DOMMAGES PARTICULIERS, CONSÉCUTIFS OU INDIRECTS (Y COMPRIS LES FRAIS DE MAIN-D'ŒUVRE POUR LA RÉPARATION, LE REMPLACEMENT, L'INSTALLATION OU LA DÉPÔSE DU PRODUIT), PEU IMPORTÉ QU'ILS DÉCOULENT D'UNE EXCLUSIION O LIMITATION DE DAÑOS ESPECIALES, INCIDENTALES O CONSECUTIVOS (INCLUYENDO LOS GASTOS LABORALES PARA REPARAR, REEMPLAZAR, INSTALAR O DESMONTAR ESTE PRODUCTO), YA SEA EL RESULTADO DEL INCUMPLIMIENTO DE CUALQUIER GARANTÍA EXPRESA O IMPLÍCITA, INCUMPLIMIENTO DE CONTRATO, AGRAVIO O DE CUALQUIER OTRA MANERA. BRIZO KITCHEN & BATH COMPANY NO SERÁ RESPONSABLE POR CUALQUIER DAÑO AL GRIFO COMO RESULTADO DEL DESGASTE RAZONABLE, USO EN EL EXTERIOR DE LA PROPIEDAD, USO INDEBIDO (INCLUYENDO EL USO DEL PRODUCTO PARA UNA APLICACIÓN INDEBIDA), AGUA HELADA, ABUSO, NEGLIGENCIA, ENSAMBLE, INSTALACIÓN O MANTENIMIENTO INADECUADO O INCORRECTO, INCLUYENDO EL NO SEGUIR LAS INSTRUCCIONES CORRESPONDIENTES PARA EL CUIDADO, LA LIMPIEZA Y EL MANTENIMIENTO. Aviso para los residentes de l'État du New Jersey <span> </span> : Les dispositions de la présente garantie, y compris ses limites, s'appliquent dans toute la mesure permise par les lois de l'État du New Jersey.
Le produit Brizo Kitchen & Bath Company sera réparé ou remplacé gratuitement, pendant la période de garantie applicable (décrite ci-dessus), toute pièce ou tout fini qui présentera une déféctuosité de matériau et/ou un vice de fabrication pour autant que le produit ait été installé, utilisé et entretenu normalement. Brizo Kitchen & Bath Company pourra, à son entière discrétion, utiliser des pièces ou des produits neufs, remis en état ou reconditionnés pour effectuer la réparation ou le remplacement. S'il n'est pas utile de réparer ou de remplacer le produit, Brizo Kitchen & Bath Company pourra rembourser le prix d'achat en échange du produit retourné. <b>Il s'agit de vos seuls recours.</b>	<b>Droits supplémentaires.</b> La présente garantie vous procure des droits particuliers reconnus par la loi. Vous pouvez aussi avoir d'autres droits qui varient selon l'État ou la province.
Brizo Kitchen & Bath Company recommande de confier tous les travaux d'installation et de réparation à un plombier profes-	La présente garantie écrite est la seule garantie offerte par Brizo Kitchen & Bath Company et elle n'est pas transférable. Si vous avez des questions ou des préoccupations concernant notre garantie, veuillez communiquer avec nous de la manière indiquée ci-dessus ou visiter notre site Web à l'adresse www.brizo.com. © 2022 Division de Masco Indiana