

Aqua-Pure[®]

Installation and Operating Instructions For AP430SS Scale Inhibition System

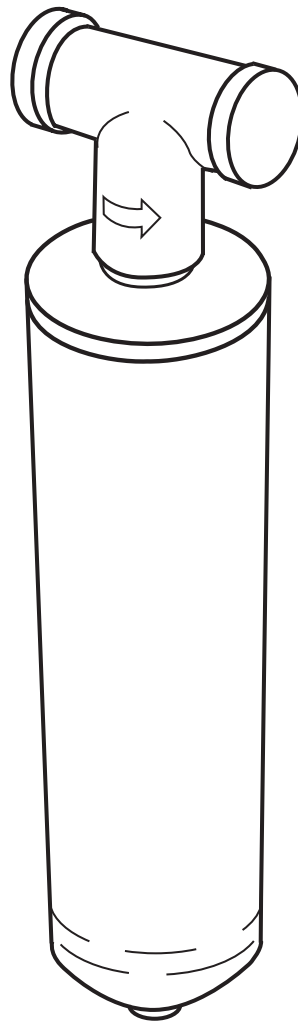

**Installer: Please leave manual with homeowner.
Homeowner: Please retain for operation and
future maintenance instructions.**

INSTRAP430 1007

3M



SAFETY INFORMATION

Read, understand, and follow all safety information contained in these instructions prior to installation and use of the AP430SS Scale Inhibition System. Retain these instructions for future reference.

Intended use:

The AP430SS Scale Inhibition System is intended to reduce scale in water in homes and has not been evaluated for other uses. The system must be installed on the cold water line only, and must be installed as specified in the installation instructions.

EXPLANATION OF SIGNAL WORD CONSEQUENCES

 WARNING	Indicates a potentially hazardous situation, which, if not avoided, could result in death or serious injury and/or property damage.
 CAUTION	Indicates a potentially hazardous situation, which, if not avoided, may result in minor or moderate injury and/or property damage.
CAUTION	Indicates a potentially hazardous situation, which, if not avoided, may result in property damage.

WARNING

To reduce the risk associated with choking:

- **Do not** allow children under 3 years of age to have access to small parts during the installation of this product.

To reduce the risk associated with ingestion of contaminants:

- **Do not** use with water that is microbiologically unsafe or of unknown quality without adequate disinfection before or after the system.

To reduce the risk of physical injury:

- Shut off inlet water supply and depressurize system as shown in manual prior to cartridge removal.

CAUTION

To reduce the risk associated with property damage due to water leakage:

- **Read and follow** Use Instructions before installation and use of this system.
- Installation and Use **MUST** comply with all state and local plumbing codes.
- **Protect from freezing**, remove filter cartridge when temperatures are expected to drop below 40°F (4.4°C).
- **Do not install on hot water supply lines**. The maximum operating water temperature of this filter system is 100°F (37.8°C).
- **Do not install** if water pressure exceeds 125 psi (862 kPa). If your water pressure exceeds 80 psi (552 kPa), you must install a pressure limiting valve. Contact a plumbing professional if you are uncertain how to check your water pressure.
- **Do not install** where water hammer conditions may occur. If water hammer conditions exist you must install a water hammer arrester. Contact a plumbing professional if you are uncertain how to check for this condition.
- **Do not** use a torch or other high temperature sources near filter system, cartridges, plastic fittings or plastic plumbing.
- On plastic fittings, never use pipe sealant or pipe dope. Use PTFE thread tape **only**, pipe dope properties may deteriorate plastic.
- Take care when using pliers or pipe wrenches to tighten plastic fittings, as damage may occur if overtightening occurs.
- **Do not** install in direct sunlight or outdoors without protection from precipitation.
- Mount filter in such a position as to prevent it from being struck by other items used in the area of installation.
- Ensure that the location and fasteners will support the weight of the system.
- Ensure all tubing and fittings are secure and free of leaks.
- The disposable filter cartridge **MUST** be replaced ever 6 months, at the rated capacity or if a noticeable reduction in flow rate occurs.

IMPORTANT NOTES

- Failure to follow instructions may void warranty.
- Allow a minimum of 2" (5.1 cm) clear space under filter to facilitate cartridge change.
- Install with the inlet and outlet ports as labeled. Make sure not to reverse connections.

GETTING STARTED

Tools and Parts Required (not included):

- 1) One 3/4" Stop & Waste Valve (Compression Type)
- 2) PTFE Tape
- 3) Two 3/4" Male x 3/4" Street Adapters
- 4) One 3/4" Compression Gate Valve
- 5) Tube Cutter

Identify all parts as shown in diagram. Read all instructions carefully before attempting to start installation. The existing shut-off valve remains in place and still acts as the cold water shut-off.

This filter has 3/4" connections. The AP430SS can be adapted to various pipe sizes by using reducing adapter on either end. Installation fittings can be sweated or threaded. Use galvanized fittings for installation on galvanized pipe.

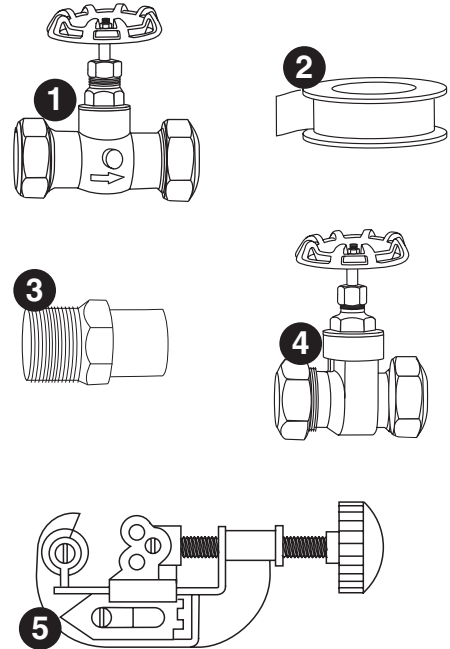

IMPORTANT NOTES

- Allow a minimum of 2" (5.1 cm) clear space under filter to facilitate cartridge change.

IMPORTANT INSTALLATION INSTRUCTIONS

Before starting, shut off main water supply and drain pipes.

1. Using PTFE tape, wrap the threaded ends of the adapters and screw into both ends of the cartridge head. **Do not** use pipe sealant/dope as they may contain solvents that may deteriorate fittings. (Figure 1)
Position the flow direction arrow on the filter head for proper orientation. The arrow on the filter head should be pointing toward the water heater.
2. Loosely fit compression fittings onto the cartridge head with adapters. Holding the cartridge head with attached adapters up to the pipe, mark for length of pipe to be removed. Using a pipe cutter, cut pipe. (Figure 2)
3. Using the compression fitting, attach the stop and waste valve on pipe to the water heater, with indicator arrow pointing towards the AP430SS assembly, so that drain nut can be accessed to release pressure when changing cartridge. Be sure the drain nut is firmly tightened. (Figure 3)

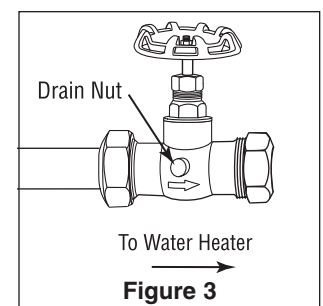
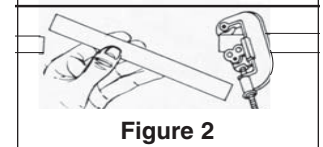
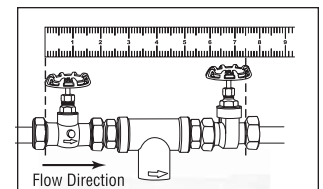
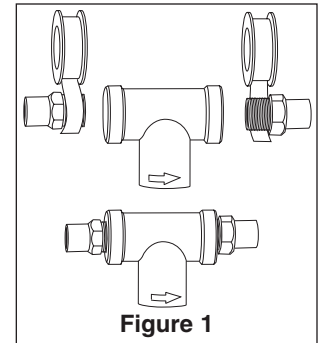

CAUTION

To reduce the risk associated with property damage due to water leakage:

- **Do not install on hot water supply lines.** The maximum operating water temperature of this filter system is 100°F (37.8°C).
- Installation and Use **MUST** comply with all state and local plumbing codes.
- On plastic fittings, never use pipe sealant or pipe dope. Use PTFE thread tape **only**, pipe dope properties may deteriorate plastic.
- **Do not** use a torch or other high temperature sources near filter system, cartridges, plastic fittings or plastic plumbing.
- Ensure that the location and fasteners will support the weight of the system.
- Ensure all tubing and fittings are secure and free of leaks.

IMPORTANT INSTALLATION INSTRUCTIONS (Continued)

- Using the compression fitting, attach the gate valve to the incoming water supply side pipe. Firmly tighten compression nut. (Figure 4)

IMPORTANT NOTES

It may be necessary to slightly spread pipe ends apart in order to insert the AP430SS head assembly with adapters into valve.

- Tighten all compression nuts firmly, keeping the AP430SS head assembly vertical. (Figure 5)

- Screw cartridge to the right (clockwise) into the AP430SS filter head. Turn on main water supply, open valves and check for leaks. (Figure 6)

IMPORTANT NOTES

By-Pass Section can be installed around unit if desired using either threaded or sweated fitting. (Figure 7)

CAUTION

To reduce the risk associated with property damage due to water leakage:

- **Protect from freezing**, remove filter cartridge when temperatures are expected to drop below 40°F (4.4°C).
- Ensure all tubing and fittings are secure and free of leaks.
- **Do not install** if water pressure exceeds 125 psi (862 kPa). If your water pressure exceeds 80 psi (552 kPa), you must install a pressure limiting valve. Contact a plumbing professional if you are uncertain how to check your water pressure.
- **Do not install** where water hammer conditions may occur. If water hammer conditions exist you must install a water hammer arrester. Contact a plumbing professional if you are uncertain how to check for this condition.

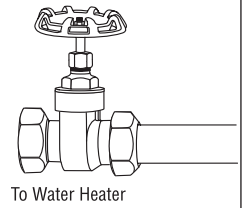

Figure 4

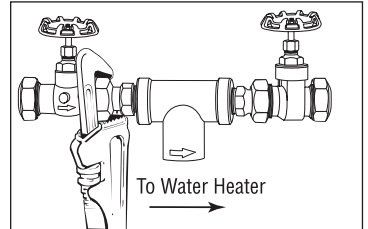

Figure 5

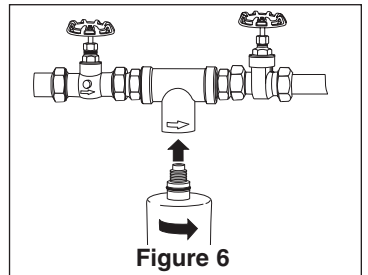

Figure 6

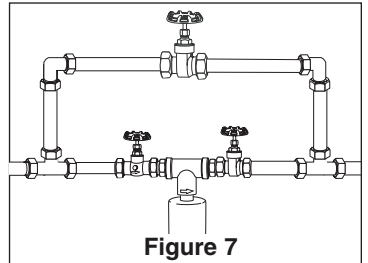

Figure 7

FILTER CARTRIDGE REPLACEMENT INSTRUCTIONS

CAUTION

To reduce the risk associated with property damage due to water leakage:

- The disposable filter cartridge **MUST** be replaced ever 6 months, at the rated capacity or if a noticeable reduction in flow rate occurs.

Always have spare cartridges on hand.

- Shut off inlet and outlet valves. Open drain on gate valve, installed backwards at the AP430SS, to relieve pressure in the AP430SS.
- Unscrew the cartridge (AP431) to the left (counterclockwise) as shown in the illustration. (Figure 8)
- Install the new cartridge, moderately hand tight. Never use tools to tighten a cartridge.
- Turn on inlet valve and bleed air through gate valve drain until water appears. Then close drain, and open outlet valve.

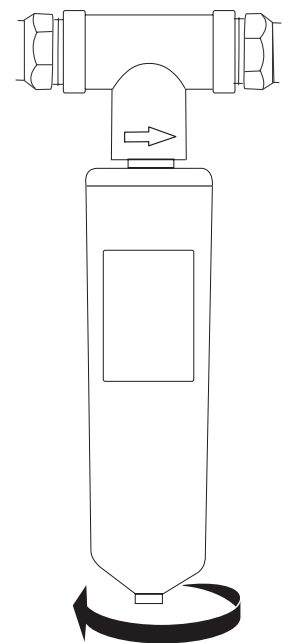
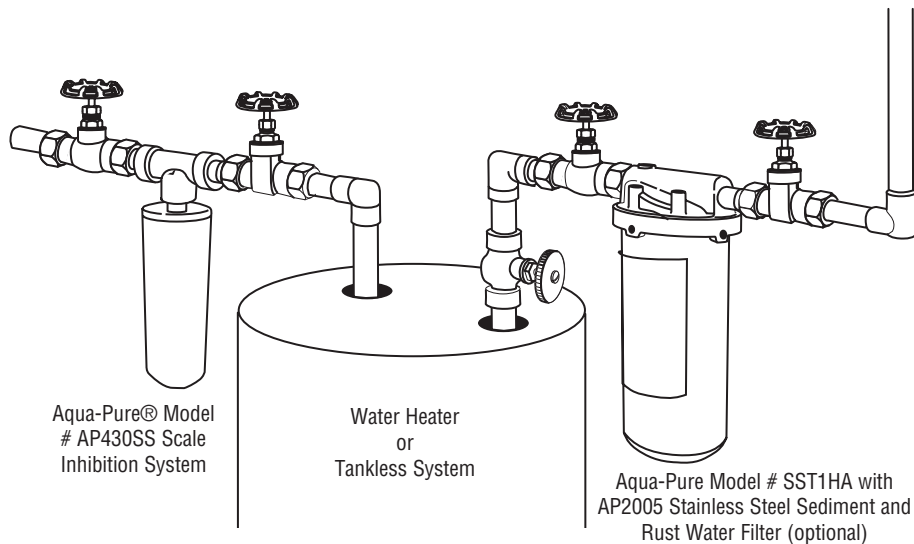

Figure 8

IMPORTANT NOTES

If you are installing this AP430SS Scale Inhibition System on the cold water line feeding a hot water heater which already has a build-up of scale, you may have loosened scale which could go downstream to clog valve and aerators. In this case, a Stainless Steel Hot Water Sediment and Rust Filter should be installed on the hot water side of the heater to trap and contain this scale.



REPLACEMENT PARTS

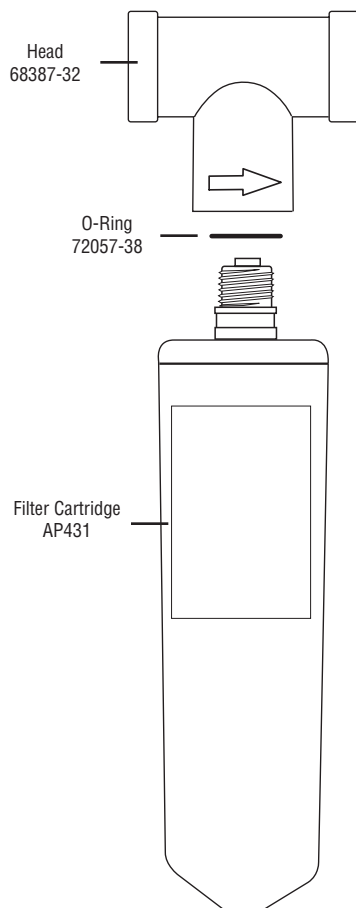

LIMITED WARRANTY

1 Year Limited Warranty

CUNO Incorporated warrants this Product (excluding disposable filter cartridge(s)) to be free from defects in material and workmanship for one (1) years from the date of purchase. The disposable filter cartridge is warranted from defects in material and workmanship for a period of one year from the date of purchase. This warranty does not cover failures resulting from abuse, misuse, alteration or damage not caused by CUNO or failure to follow installation and use instructions. If the Product is defective CUNO will replace the Product or refund your Product purchase price. CUNO will not be liable for any indirect, special, incidental, or consequential damages arising from the use of this Product. Some states do not allow the exclusion or limitation of incidental or consequential damages, so the above limitation may not apply to you. To obtain warranty service, mail your request to Warranty Claims, CUNO Incorporated, 400 Research Parkway, Meriden, CT 06450. Proof of purchase (original sales receipt) must accompany the warranty claim, along with a complete description of the Product, model number and alleged defect. This warranty gives you specific legal rights and you may have other rights which vary from state to state, or country to country.



INFORMACIÓN DE SEGURIDAD

Lea, entienda y siga toda la información de seguridad incluida en estas instrucciones antes de instalar y utilizar este sistema inhibidor de escala AP430SS. Guarde estas instrucciones para futuras consultas.

Uso previsto:

El sistema inhibidor de escala AP430SS está diseñado para reducir la escala de agua en hogares y no ha sido evaluado para otros usos. Este sistema se debe instalar en tuberías de agua fría únicamente según lo que se indica en las instrucciones de instalación.

EXPLICACIÓN DE LAS CONSECUENCIAS DE PALABRAS/SÍMBOLOS DE ADVERTENCIA

 ADVERTENCIA	Indica una situación potencialmente peligrosa que, si no se evita, puede provocar la muerte, lesiones graves o daños a la propiedad.
 PRECAUCIÓN	Indica una situación potencialmente peligrosa que, si no se evita, puede provocar lesiones leves o moderadas, o daños a la propiedad.
PRECAUCIÓN	Indica una situación potencialmente peligrosa que, si no se evita, puede provocar daños a la propiedad.

ADVERTENCIA

Para reducir el riesgo asociado con asfixia:

- **No** deje las piezas pequeñas al alcance de niños menores de 3 años mientras instala el producto.

Para reducir el riesgo asociado con la ingestión de contaminantes:

- **No** utilice el producto con agua microbiológicamente insegura o de calidad desconocida sin desinfectar adecuadamente el sistema antes o después.

Para reducir el riesgo de lesiones físicas:

- Cierre el suministro de agua de entrada y despresurice el sistema según se indica en el manual antes de quitar el cartucho.

PRECAUCIÓN

Para reducir el riesgo asociado con daños a la propiedad por pérdidas de agua:

- **Lea y siga** las instrucciones de uso antes de instalar y utilizar el sistema.
- La instalación y la utilización **DEBEN** cumplir con todas las normas de plomería estatales y locales.
- **Evite el congelamiento**, quite el cartucho del filtro cuando las temperaturas puedan ser inferiores a 40 °F (4,4 °C).
- **No lo instale en tuberías de suministro de agua caliente**. Para que el producto funcione, la temperatura máxima del agua del sistema de filtrado debe ser 100 °F (37,8 °C).
- **No lo instale** si la presión del agua excede las 125 psi (862 kPa). Si la presión del agua excede las 80 psi (552 kPa), deberá instalar una válvula de límite de presión. Contacte a un plomero profesional si no está seguro de cómo verificar la presión del agua.
- **No lo instale** en lugares donde se pueda producir un golpe de ariete. Si existe la posibilidad de un golpe de ariete, instale una válvula de rosca. Contacte a un plomero profesional si no sabe cómo verificar esta condición.
- **No utilice** linternas ni otras fuentes de calor cerca del sistema de filtrado, accesorios o piezas plásticas de plomería ni cartuchos.
- No utilice sellador de roscas ni grasa para roscas en accesorios plásticos. Utilice **únicamente** cinta para roscas de PTFE. Las propiedades de la grasa para roscas pueden deteriorar el plástico.
- Tenga cuidado al utilizar alicates o llaves para tubos para ajustar accesorios de plástico porque pueden dañarse si los ajusta demasiado.
- **No** instale en lugares donde reciba luz solar directa ni a la intemperie sin protección contra la lluvia.
- Coloque el filtro en una posición en la que no sea golpeado por otros elementos utilizados en el área de instalación.
- Asegúrese de que el lugar y los sujetadores soporten el peso del sistema.
- Asegúrese de que todos los tubos y accesorios estén fijos y no tengan pérdidas.
- El cartucho del filtro desechable se **DEBE** cambiar cada 6 meses, según la capacidad indicada o si el flujo se reduce notablemente.

NOTAS IMPORTANTES

- El incumplimiento de las instrucciones puede anular la garantía.
- Deje un espacio mínimo de 2" (5,1 cm) debajo del filtro para facilitar el cambio de cartucho.
- Instale con los puertos de entrada y de salida tal como se indica en las etiquetas. Asegúrese de no invertir las conexiones.

INTRODUCCIÓN

Herramientas y piezas requeridas (no incluidas):

- 1) Una válvula de cierre y descarga (tipo de compresión) de 3/4" (1,9 cm)
- 2) Cinta de PTFE
- 3) Dos adaptadores con rosca de 3/4" (1,9 cm) macho x 3/4" (1,9 cm)
- 4) Una válvula de compuerta de compresión de 3/4" (1,9 cm)
- 5) Cortador de tubos

Identifique todas las piezas como se indica en el diagrama. Lea cuidadosamente todas las instrucciones antes de comenzar la instalación. La válvula de cierre existente se mantiene en su lugar y funciona a medida que el paso de agua fría se cierra.

Este filtro tiene conexiones de 3/4" (1,9 cm). El sistema AP430SS puede adaptarse a varias medidas de tubos colocando un adaptador reductor en cualquier extremo. Los accesorios de instalación se pueden soldar o enroscar. Utilice accesorios galvanizados para las instalaciones de tubos galvanizados.

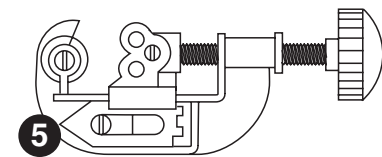
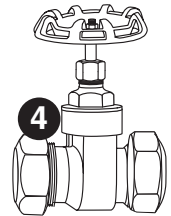
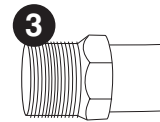
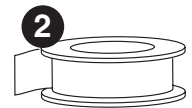
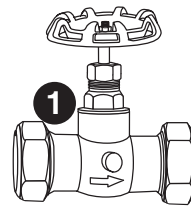

NOTAS IMPORTANTES

- Deje un espacio mínimo de 2" (5,1 cm) debajo del filtro para facilitar el cambio de cartucho.

IMPORTANTES INSTRUCCIONES DE INSTALACIÓN

Antes de comenzar, cierre el suministro de agua principal y las tuberías de desagüe.

1. Utilice la cinta de PTFE para envolver los extremos roscados de los adaptadores y enrosque ambos extremos de la cabeza del cartucho. **No** utilice ningún sellador de roscas ni grasa para roscas ya que pueden contener solventes que pueden deteriorar los accesorios. (Figura 1)
Posicione la flecha de dirección de flujo en la cabeza del filtro para lograr una orientación adecuada. La flecha en la cabeza del filtro debe apuntar hacia el calentador de agua.
2. Calce los accesorios de compresión con los adaptadores en la cabeza del cartucho sin ajustarlos demasiado. Marque el largo del tubo que debe retirar acercando a la tubería la cabeza del cartucho con los adaptadores conectados. Utilice un cortador de tubos para reducir el largo de la tubería. (Figura 2)
3. Utilice el accesorio de compresión para conectar la válvula de cierre y descarga del tubo en el calentador de agua, de manera que la flecha indicadora apunte hacia el ensamblaje AP430SS. Realice este procedimiento para poder acceder a las tuercas del desagüe y así liberar la presión cuando se cambia el cartucho. Asegúrese de que las tuercas del desagüe estén ajustadas firmemente. (Figura 3)



Figura 1



Figura 2

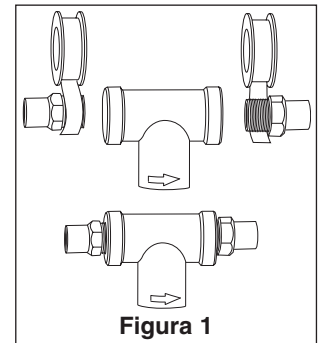

Figura 3

PRECAUCIÓN

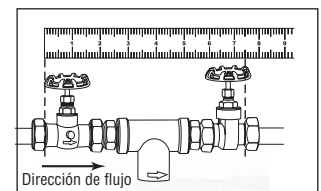
Para reducir el riesgo asociado con daños a la propiedad por pérdidas de agua:

- **No lo instale en tuberías de suministro de agua caliente.** Para que el producto funcione, la temperatura máxima del agua del sistema de filtrado debe ser 100 °F (37,8 °C).
- La instalación y la utilización **DEBEN** cumplir con todas las normas de plomería estatales y locales.
- No utilice sellador de roscas ni grasa para roscas en accesorios plásticos. Utilice **únicamente** cinta para roscas de PTFE. Las propiedades de la grasa para roscas pueden deteriorar el plástico.
- **No** utilice linternas ni otras fuentes de calor cerca del sistema de filtrado, accesorios o piezas plásticas de plomería ni cartuchos.
- Asegúrese de que el lugar y los sujetadores soporten el peso del sistema.
- Asegúrese de que todos los tubos y accesorios estén fijos y no tengan pérdidas.



Figura 3

IMPORTANTES INSTRUCCIONES DE INSTALACIÓN (Continuación)

- Utilice el accesorio de compresión para conectar la válvula de compuerta al tubo lateral del suministro de agua que ingresa. Ajuste firmemente la tuerca de compresión. (Figura 4)

NOTAS IMPORTANTES

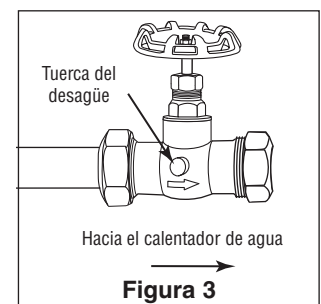
Puede surgir la necesidad de separar un poco los extremos de los tubos para insertar el ensamblaje de la cabeza AP430SS con adaptadores en la válvula.

- Ajuste firmemente todas las tuercas de compresión manteniendo el ensamblaje de la cabeza AP430SS en posición vertical. (Figura 5)
- Gire el cartucho hacia la derecha (en sentido horario) para enroscarlo en la cabeza del filtro AP430SS. Abra el suministro de agua principal, abra las válvulas y verifique si hay pérdidas. (Figura 6)

NOTAS IMPORTANTES

Si lo desea, puede instalar la sección de desvío alrededor de la unidad enroscando o soldando un accesorio. (Figura 7)

PRECAUCIÓN

Para reducir el riesgo asociado con daños a la propiedad por pérdidas de agua:

- Evite el congelamiento, quite el cartucho del filtro cuando las temperaturas puedan ser inferiores a 40 °F (4,4 °C).
- Asegúrese de que todos los tubos y accesorios estén fijos y no tengan pérdidas.
- No instale** si la presión del agua excede las 125 psi (862 kPa). Si la presión del agua excede las 80 psi (552 kPa), deberá instalar una válvula de límite de presión. Contacte a un plomero profesional si no está seguro de cómo verificar la presión del agua.
- No instale** en lugares donde se pueda producir un golpe de ariete. Si existe la posibilidad de un golpe de ariete, instale una válvula de rosca. Contacte a un plomero profesional si no sabe cómo verificar esta condición.

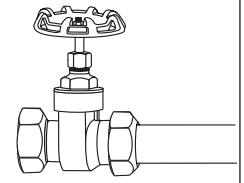

Hacia el calentador de agua

Figura 4



Figura 5



Figura 6

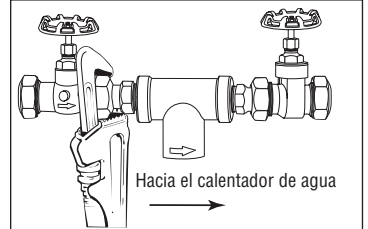

Figura 7

INSTRUCCIONES PARA CAMBIAR EL CARTUCHO DEL FILTRO

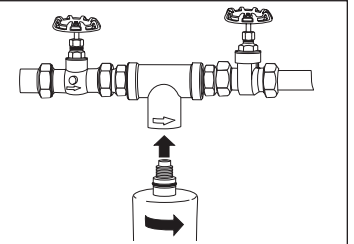
PRECAUCIÓN

Para reducir el riesgo asociado con daños a la propiedad por pérdidas de agua:

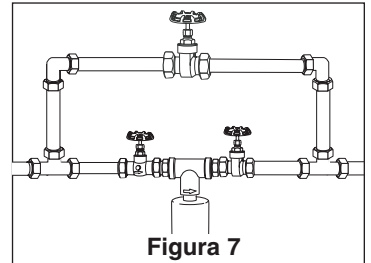
- El cartucho del filtro desechable se **DEBE** cambiar cada 6 meses, según la capacidad indicada o si el flujo se reduce notablemente.

Tenga siempre cartuchos de reserva disponibles.

- Cierre las válvulas de entrada y salida. Abra el desagüe en la válvula de compuerta, que está instalada detrás del AP430SS, para que se libere la presión de este sistema.
- Para retirar el cartucho (AP431), gírelo hacia la izquierda (en sentido antihorario) según se indica la ilustración. (Figura 8)
- Instale el nuevo cartucho, ajústelo con la mano ejerciendo la presión adecuada. No utilice herramientas para ajustar un cartucho.
- Abra la válvula de entrada y purgue el aire a través del desagüe de la válvula de compuerta hasta que salga agua. Luego, cierre el desagüe y abra la válvula de salida.



Figura 8

NOTAS IMPORTANTES

Si está instalando este sistema inhibidor de escala AP430SS en la tubería de agua fría que alimenta a un calentador de agua que ya tiene una acumulación de escala, es posible que haya aflojado la escala que podría ir hacia abajo y atascar la válvula y los aireadores. En este caso, se debe instalar un filtro y un depósito para agua caliente de acero inoxidable del lado del agua caliente del calentador para retener y contener esta escala.

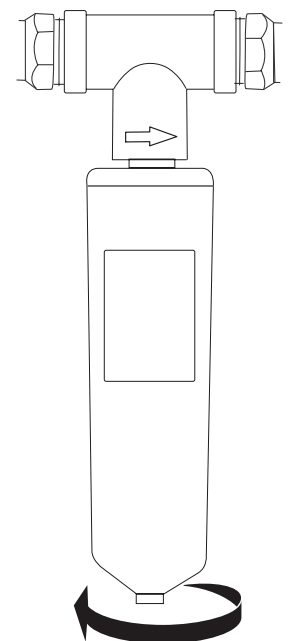
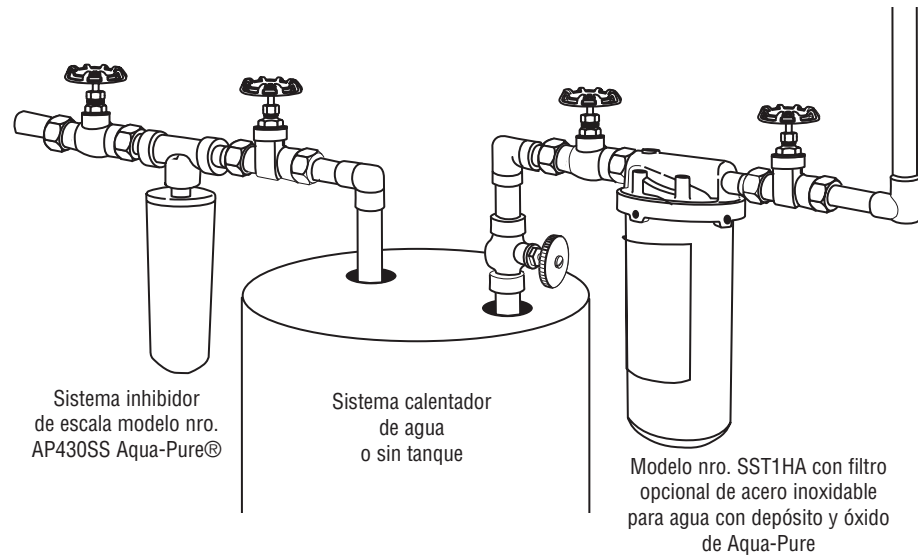

PIEZAS DE REPUESTO

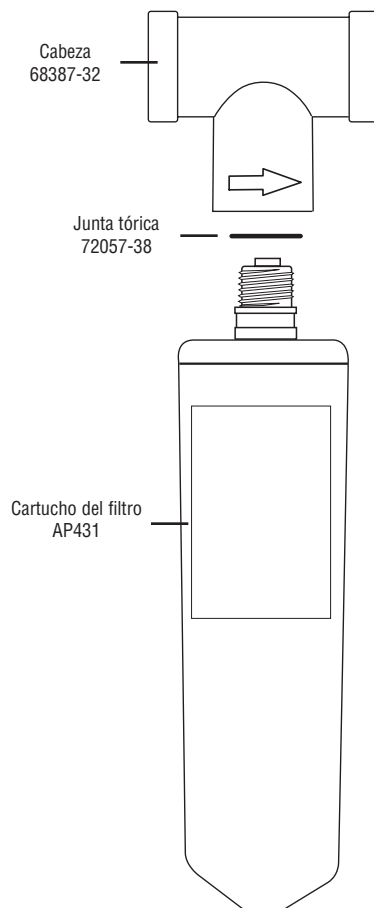

GARANTÍA LIMITADA

Garantía limitada de un año

CUNO Incorporated otorga una garantía de un (1) año por defecto de material y fabricación del producto (a excepción de los cartuchos desechables del filtro) a partir de la fecha de compra. El cartucho desechable del filtro tiene una garantía de un año por defecto de material y fabricación a partir de la fecha de compra. Esta garantía no cubre defectos que resulten del abuso, mal uso, alteración o daños no ocasionados por CUNO u ocasionados por el incumplimiento de las instrucciones de instalación y de uso. Si el producto es defectuoso, CUNO lo cambiará o le devolverá un monto equivalente al precio de compra del producto. CUNO no será responsable de daños indirectos, especiales, incidentales o resultantes que se produzcan por el uso de este producto. Algunos estados no permiten la exclusión o limitación de daños incidentales o resultantes; por lo tanto, la limitación mencionada anteriormente podría no ser pertinente en su caso. Para obtener el servicio de garantía, envíe su solicitud por correo postal a Warranty Claims, CUNO Incorporated, 400 Research Parkway, Meriden, CT 06450. Deben adjuntarse el comprobante de compra (recibo de compra original) junto con el reclamo de garantía y una descripción completa del producto, número de modelo y defecto alegado. Esta garantía le brinda derechos legales específicos y usted puede tener otros derechos que varían según el estado o país donde reside.



CONSIGNES DE SÉCURITÉ

Avant d'installer et d'utiliser ce système inhibiteur d'entartrage AP430SS, s'assurer de lire, comprendre et suivre toutes les consignes de sécurité que renferme ce mode d'emploi. Conserver ce mode d'emploi pour consultation future.

Utilisation du produit :

Ce système inhibiteur d'entartrage AP430SS est destiné à réduire la dureté de l'eau à la maison; il n'a pas été évalué pour d'autres utilisations. Ce système doit être installé sur la canalisation d'alimentation en eau froide, et doit être installé en respectant les directives d'installation.

EXPLICATION DES CONSÉQUENCES LIÉES AUX MOTS INDICATEURS

 MISE EN GARDE	Indique une situation potentiellement dangereuse qui, si elle n'est pas évitée, pourrait entraîner la mort, des blessures graves et des dégâts matériels.
 ATTENTION	Indique une situation potentiellement dangereuse qui, si elle n'est pas évitée, pourrait entraîner des blessures légères à moyennes et des dégâts matériels.
ATTENTION	Indique une situation potentiellement dangereuse qui, si elle n'est pas évitée, pourrait occasionner des dégâts matériels.

MISE EN GARDE

Afin de réduire les dangers d'étouffement :

- **Ne pas** permettre aux enfants de moins de 3 ans d'avoir accès aux petites pièces durant l'installation de ce produit.

Pour réduire les risques associés à l'ingestion de contaminants :

- **Ne pas** utiliser avec de l'eau qui n'est pas sûre au point de vue microbiologique ou de qualité incertaine sans assurer une désinfection adéquate avant ou après le système.

Afin de réduire les risques de blessures :

- Couper l'alimentation en eau et dépressuriser le système, tel qu'illustré dans le manuel, avant de retirer la cartouche.

ATTENTION

Afin de réduire les risques de dommages matériels associés aux fuites d'eau :

- **Lire et suivre** le mode d'emploi avant l'installation et l'utilisation de ce système.
- L'installation et l'utilisation **DOIVENT** être conformes à tous les codes gouvernementaux et de plomberie.
- **Protéger du gel** et retirer la cartouche si la température ambiante doit descendre sous les 4,4°C (40°F).
- **Ne pas installer sur la canalisation d'alimentation en eau chaude.** La température maximum de fonctionnement permise pour ce système de filtration est de 37,8°C (100°F).
- **Ne pas installer** sur une conduite d'eau dont la pression est supérieure à 862 kPa (125 psi). Si la pression est supérieure à 552 kPa (80 psi), il est nécessaire d'installer une soupape de limitation de pression. En cas de doute sur la manière de vérifier la pression de l'eau, communiquer avec un plombier.
- **Ne pas** installer où des coups de bélier peuvent se produire. S'il se produit des coups de bélier, il est nécessaire d'installer un dispositif antibélier. En cas de doute sur la manière de vérifier cette situation, communiquer avec un plombier.
- **Ne pas** utiliser de torche ou d'autres appareils dégagant beaucoup de chaleur près du système de filtration, des cartouches, des raccordements ou de la tuyauterie en plastique.
- Ne pas utiliser de garniture d'étanchéité ou d'enduit d'enrobage avec les raccordements de plastique. Utiliser uniquement du ruban d'étanchéité PTFE, car les composants de l'enduit d'enrobage sont susceptibles de détériorer le plastique.
- Faire preuve de prudence en utilisation des pinces ou clés à tuyaux pour resserrer les raccordements en plastique, car un serrage excessif risque de les endommager.
- **Ne pas** installer dans un endroit exposé à la lumière directe du soleil ni à l'extérieur sans protection contre les précipitations.
- Installer le filtre dans une position le protégeant contre les risques de contact avec d'autres objets utilisés dans la zone d'installation.
- S'assurer que l'emplacement et les attaches sont adéquats pour supporter le poids du système.
- S'assurer que tous les tuyaux et raccords sont solides et exempts de fuites.
- Il **FAUT** remplacer la cartouche filtrante jetable au moins tous les 6 mois ou selon la durée de vie certifiée, ou lorsqu'on observe une réduction importante du débit.

REMARQUES IMPORTANTES

- Ne pas se conformer à ces directives pourrait annuler la garantie.
- Laisser un espace libre d'au moins 5.1 cm (2 po) sous le filtre pour faciliter le changement de la cartouche.
- Installer avec les orifices d'entrée et de sortie aux endroits indiqués sur l'étiquette. S'assurer de ne pas intervertir les raccordements.

DÉMARRAGE

Outils et pièces nécessaires (non compris) :

- 1) Un robinet d'arrêt limiteur de suralimentation de 3/4 po (type à compression)
- 2) Ruban de PTFE
- 3) Deux adaptateurs de raccord mixte 3/4 mâle po x 3/4 po
- 4) Un robinet-vanne d'arrêt à compression de 3/4 po
- 5) Coupe-tuyau

Identifier toutes les pièces représentées dans le schéma. Lire avec soin toutes les directives avant de commencer l'installation. Le robinet d'arrêt déjà en place demeure et sert toujours à couper l'eau froide.

Ce filtre comporte des raccords de 3/4 po. Le filtre AP430SS peut s'adapter pour convenir à différentes tailles de tuyaux à l'aide d'un adaptateur de réduction à l'entrée et à la sortie. Les raccords d'installation peuvent être soudés ou filetés. Utiliser des raccords galvanisés pour installer sur des tuyaux galvanisés.

REMARQUES IMPORTANTES

- Laisser un espace libre d'au moins 5,1 cm (2 po) sous le filtre pour faciliter le changement de la cartouche.

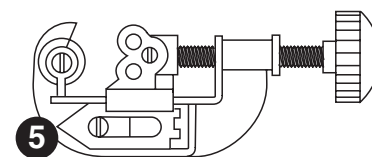
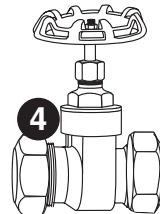
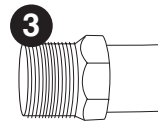
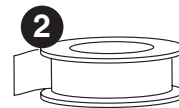
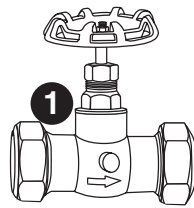

DIRECTIVES D'INSTALLATION IMPORTANTES

Avant de commencer l'installation, couper l'alimentation principale et vidanger les tuyaux.

1. Enrouler du ruban de PTFE autour des raccords filetés des adaptateurs et visser aux deux extrémités de la tête de la cartouche. **Ne pas** utiliser de garniture d'étanchéité ni d'enduit d'enrobage, car ils contiennent des solvants qui peuvent endommager les raccords. (figure 1).
Placer la flèche indiquant le sens du débit dans le bon sens sur la tête du filtre. La flèche de la tête du filtre doit pointer en direction du chauffe-eau.
2. Installer les raccords à compression sur la tête de la cartouche à l'aide des adaptateurs, sans resserrer. En maintenant en place la tête de la cartouche munie des adaptateurs vis-à-vis du tuyau, indiquer la longueur de tuyau à retirer. Couper la canalisation à l'aide du coupe-tuyau. (figure 2).
3. Raccorder le robinet d'arrêt limiteur de suralimentation au chauffe-eau à l'aide du raccordement à compression, avec la flèche pointant dans la direction de l'ensemble AP430SS, de manière à avoir accès à l'écrou de vidange pour évacuer la pression au moment de changer la cartouche. S'assurer de bien resserrer l'écrou de vidange. (figure 3).

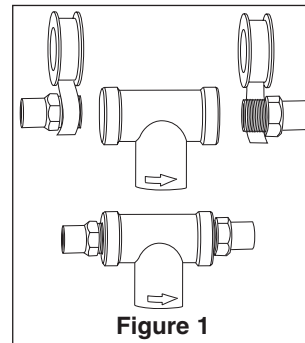

Figure 1

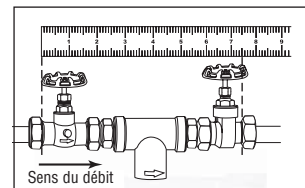

Figure 2

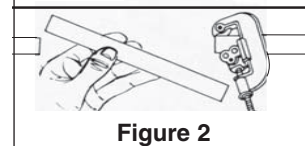

Figure 3

ATTENTION

Afin de réduire les risques de dommages matériels associés aux fuites d'eau :

- **Ne pas installer sur la canalisation d'alimentation en eau chaude.** La température maximum de fonctionnement permise pour ce système de filtration est de 37,8°C (100°F).
- L'installation et l'utilisation **DOIVENT** être conformes à tous les codes gouvernementaux et de plomberie.
- Ne pas utiliser de garniture d'étanchéité ou d'enduit d'enrobage avec les raccords de plastique. Utiliser **uniquement** du ruban d'étanchéité PTFE, car les composants de l'enduit d'enrobage sont susceptibles de détériorer le plastique.
- **Ne pas** utiliser de torche ou d'autres appareils dégageant beaucoup de chaleur près du système de filtration, des cartouches, des raccords ou de la tuyauterie en plastique.
- S'assurer que l'emplacement et les attaches sont adéquats pour supporter le poids du système.
- S'assurer que tous les tuyaux et raccords sont solides et exempts de fuites.

DIRECTIVES D'INSTALLATION IMPORTANTES (suite)

4. Fixer le robinet-vanne à l'arrivée de la canalisation d'alimentation à l'aide du raccordement à compression. Bien resserrer l'écrou de serrage. (figure 4).

REMARQUES IMPORTANTES

Il peut être nécessaire d'écarter légèrement les extrémités des canalisations afin de pouvoir insérer le module de tête de l'AP430SS dans la soupape.

5. Bien resserrer tous les écrous de serrage, en maintenant le module de tête de l'AP430SS à la verticale. (figure 5).
6. Visser la cartouche vers la droite (dans le sens des aiguilles d'une montre) dans la tête du filtre de l'AP430SS. Ouvrir la canalisation d'alimentation principale, ouvrir les robinets et vérifier tous les joints pour repérer les fuites. (figure 6).

REMARQUES IMPORTANTES

Une section de contournement peut être installée autour du module si désiré, à l'aide de raccords filetés ou soudés. (figure 7)

ATTENTION

Afin de réduire les risques de dommages matériels associés aux fuites d'eau :

- **Protéger du gel** et retirer la cartouche si la température ambiante doit descendre sous les 4,4°C (40°F).
- S'assurer que tous les tuyaux et raccords sont solides et exempts de fuites.
- **Ne pas installer** sur une conduite d'eau dont la pression est supérieure à 862 kPa (125 psi). Si la pression est supérieure à 552 kPa (80 psi), il est nécessaire d'installer une soupape de limitation de pression. En cas de doute sur la manière de vérifier la pression de l'eau, communiquer avec un plombier.
- **Ne pas installer** là où des coups de bélier peuvent se produire. S'il se produit des coups de bélier, il est nécessaire d'installer un dispositif antibélier. En cas de doute sur la manière de vérifier cette situation, communiquer avec un plombier.

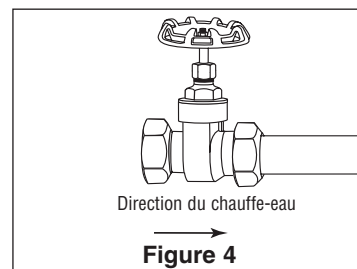

Figure 4

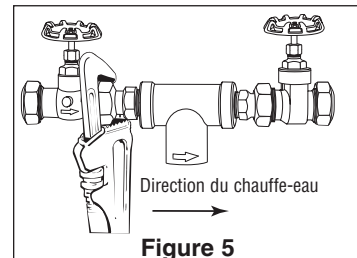

Figure 5

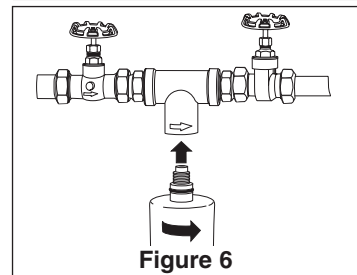

Figure 6

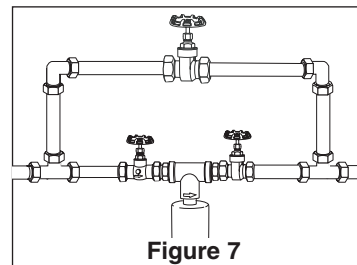

Figure 7

DIRECTIVES DE REMPLACEMENT DE LA CARTOUCHE FILTRANTE

ATTENTION

Afin de réduire les risques de dommages matériels associés aux fuites d'eau :

- Il **FAUT** remplacer la cartouche filtrante jetable au moins tous les 6 mois ou selon la durée de vie certifiée, ou lorsqu'on observe une réduction importante du débit.

Conserver toujours des cartouches de rechange en réserve.

1. Fermer tous les robinets d'entrée et de sortie d'eau. Ouvrir le dispositif de vidange du robinet-vanne, installé à l'envers sur l'AP430SS, afin d'évacuer la pression dans le filtre AP430SS.
2. Dévisser la cartouche (AP431) en la tournant vers la gauche (dans le sens inverse des aiguilles d'une montre), tel qu'illustré (figure 8).
3. Installer la nouvelle cartouche et resserrer modérément à la main. Ne jamais utiliser d'outils pour resserrer la cartouche.
4. Ouvrir la soupape d'alimentation et évacuer l'air par le dispositif de vidange du robinet-vanne jusqu'à ce l'arrivée de l'eau. Refermer le robinet de vidange et ouvrir la sortie d'eau.

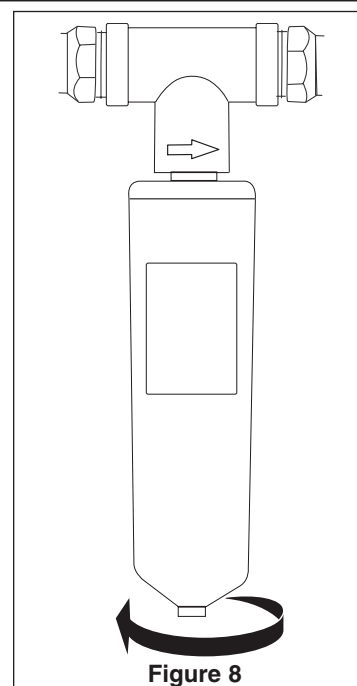
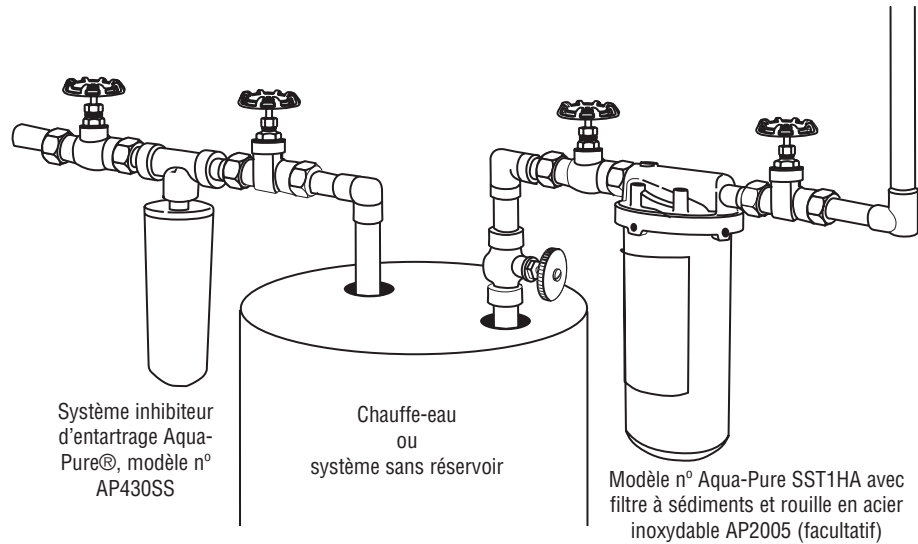

Figure 8

REMARQUES IMPORTANTES

Si ce système inhibiteur d'entartrage AP430SS est installé sur une canalisation d'eau froide alimentant un chauffe-eau qui contient déjà des dépôts de tartre, il est possible que du tartre se détache et circule en aval pour bloquer les soupapes et brise-jet. En de tels cas, il est nécessaire d'installer un filtre à sédiments et rouille en acier inoxydable à la sortie d'eau chaude pour recueillir et retenir ce tartre.



PIÈCES DE RECHANGE

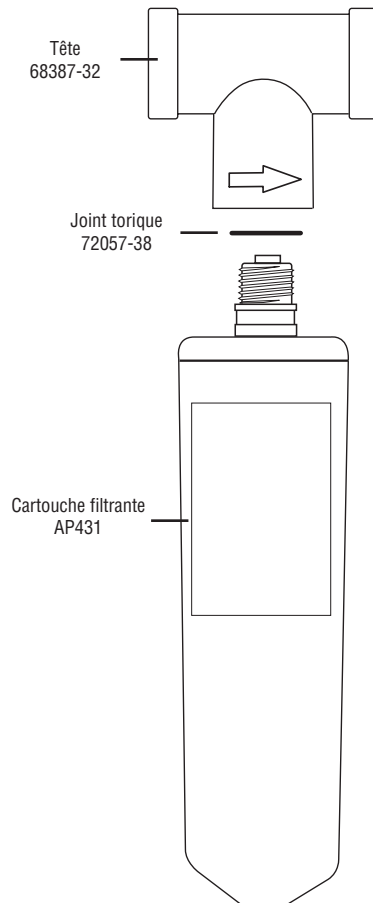

GARANTIE LIMITÉE

Garantie limitée de 1 an

CUNO incorporée garantit que ce produit (à l'exception de la (des) cartouche(s) filtrante(s)) est exempt de tout défaut de matériaux ou de fabrication pour une période d'un (1) an à partir de la date d'achat. Les cartouches filtrantes sont garanties exemptes de tout défaut de matériaux et de fabrication pour une période d'un an à compter de la date d'achat. Cette garantie ne couvre pas les défaillances qui sont la conséquence d'usage abusif ou inadéquat, d'altération ou de dommages non causés par CUNO, ou encore par le fait de négliger de respecter les directives d'installation et le mode d'emploi. Si ce produit s'avérait défectueux, CUNO le remplacera ou remboursera son prix d'achat. CUNO ne pourra être tenue responsable des pertes ou dommages directs, indirects, spéciaux, accessoires ou consécutifs attribuables à l'utilisation du produit. Étant donné que certaines provinces interdisent l'exclusion ou la limitation des dommages-intérêts accessoires ou indirects, les limitations mentionnées ci-dessus ne s'appliquent peut-être pas à votre cas. Pour recourir à la garantie, poster toute réclamation à Warranty Claims, CUNO Incorporated, 400 Research Parkway, Meriden (CT) 06450, États-Unis. Une preuve d'achat (la facture originale) doit accompagner toute réclamation dans le cadre de la garantie, ainsi qu'une description complète du produit, du numéro de modèle et de la présumée défectuosité. Cette garantie vous confère des droits légaux. Vous pouvez avoir d'autres droits légaux qui varient selon les États.

NOTES/NOTAS/NOTES:

CUNO and Aqua-Pure are trademarks of 3M Company used under license.
© 2008 3M Company. All rights reserved.



CUNO Incorporated
400 Research Parkway
Meriden, CT 06450 USA
Toll Free: 1-800-222-7880
Worldwide: 203-237-5541
Fax: 203-238-8701
www.aquapure.com • www.cuno.com