

CEILING CASSETTE TYPE AIR CONDITIONERS

INDOOR UNIT

MLZ-KP25VF MLZ-KP35VF MLZ-KP50VF

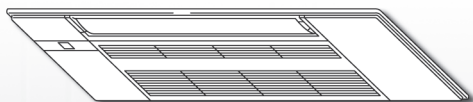

English is original.

Übersetzung des
Originals

Traduction du texte
d'origine

Vertaling van het
origineel

Traducción del
original

Traduzione
dell'originale

Μετάφραση του
αρχικού

Tradução do
original

Oversættelse af
den originale tekst

Översättning från
originalet

Orijinalin çevirisi

Оригиналът е текстът
на английски език.

Językiem oryginalną
jest język angielski.

Originalspråket er
engelsk.

Englanti on
alkuperäinen.

OPERATING INSTRUCTIONS

For user

- To use this unit correctly and safely, be sure to read these operating instructions before use.

BEDIENUNGSANLEITUNG

Für den Anwender

- Für einen sicheren und ordnungsgemäßen Gebrauch des Geräts unbedingt diese Bedienungsanleitung vor der Inbetriebnahme durchlesen.

NOTICE D'UTILISATION

A l'attention des clients

- Pour avoir la certitude d'utiliser cet appareil correctement et en toute sécurité, veuillez lire cette notice d'instructions avant de mettre le climatiseur sous tension.

BEDIENINGSINSTRUCTIES

Voor de klant

- Om dit apparaat correct en veilig te kunnen gebruiken moet u deze bedieningsinstructies voor gebruik eerst doorlezen.

MANUAL DE INSTRUCCIONES

Para los clientes

- Para utilizar esta unidad de forma correcta y segura, lea previamente estas instrucciones de funcionamiento.

LIBRETTO D'ISTRUZIONI

Per gli utenti

- Per utilizzare correttamente ed in tutta sicurezza questo apparecchio, leggere il presente libretto d'istruzioni prima dell'uso.

ΟΔΗΓΙΕΣ ΛΕΙΤΟΥΡΓΙΑΣ

Για το χρήστη

- Για να χρησιμοποιήσετε αυτή τη μονάδα σωστά και με ασφάλεια, βεβαιωθείτε ότι έχετε διαβάσει αυτό το εγχειρίδιο οδηγιών πριν από τη χρήση.

INSTRUÇÕES DE OPERAÇÃO

Para o utilizador

- Para utilizar esta unidade correctamente e com segurança, certifique-se de que lê estas instruções de operação antes da utilização.

BETJENINGSVEJLEDNING

Til kunden

- Læs denne betjeningsvejledningen før brug, så enheden bruges korrekt og sikkert.

BRUKSANVISNING

För användaren

- Läs bruksanvisningen innan enheten tas i bruk så att den används säkert och på rätt sätt.

ÇALIŞTIRMA TALİMATLARI

Kullanıcı için

- Bu üniteyi doğru ve güvenli bir biçimde kullanmak için, kullanmadan önce bu işletim talimatlarını okuduğunuzdan emin olun.

РЪКОВОДСТВО ЗА ЕКСПЛОАТАЦИЯ

За потребителя

- За правилната и безопасна употреба на уреда, прочетете настоящото ръководство за експлоатация преди употреба.

INSTRUKCJA OBSŁUGI

Informacja dla użytkownika

- Aby prawidłowo i bezpiecznie korzystać z urządzenia, należy wcześniej przeczytać niniejszą instrukcję obsługi.

BRUKSANVISNING

For bruker

- For å kunne bruke denne enheten på en korrekt og trygg måte må først lese denne bruksanvisningen.

KÄYTTÖOHJEET

Käyttäjälle

- Lue käyttöohjeet ennen käyttöä. Näin varmistat yksikön asianmukaisen ja turvallisen käytön.

English

Deutsch

Français

Nederlands

Español

Italiano

Ελληνικά

Português

Dansk

Svenska

Türkçe

Български

Polski

Norsk

Suomi



Manual Download



<http://www.mitsubishielectric.com/ldg/ibim/>

EN Go to the above website to download manuals, select model name, then choose language.

DE Besuchen Sie die oben stehende Website, um Anleitungen herunterzuladen, wählen Sie den Modellnamen und dann die Sprache aus.

FR Rendez-vous sur le site Web ci-dessus pour télécharger les manuels, sélectionnez le nom de modèle puis choisissez la langue.

NL Ga naar de bovenstaande website om handleidingen te downloaden, de modelnaam te selecteren en vervolgens de taal te kiezen.

ES Visite el sitio web anterior para descargar manuales, seleccione el nombre del modelo y luego elija el idioma.

IT Andare sul sito web indicato sopra per scaricare i manuali, selezionare il nome del modello e scegliere la lingua.

EL Μεταβείτε στον παραπάνω ιστότοπο για να κατεβάσετε εγχειρίδια. Επιλέξτε το όνομα του μοντέλου και, στη συνέχεια, τη γλώσσα.

PT Aceda ao site Web acima indicado para descarregar manuais, seleccione o nome do modelo e, em seguida, escolha o idioma.

DA Gå til ovenstående websted for at downloade manualer og vælg modelnavn, og vælg derefter sprog.

SV Gå till ovanstående webbplats för att ladda ner anvisningar, välj modellnamn och välj sedan språk.

TR Kılavuzları indirmek için yukarıdaki web sitesine gidin, model adını ve ardından dili seçin.

BG Посетете горепосочения уебсайт, за да изтеглите ръководства, като изберете име на модел и след това – език.

PL Odwiedź powyższą stronę internetową, aby pobrać instrukcje, wybierz nazwę modelu, a następnie język.

NO Gå til nettstedet over for å laste ned håndbøker og velg modellnavn, og velg deretter språk.

FI Mene yllä mainitulle verkkosivulle ladataksesi oppaat, valitse mallin nimi ja valitse sitten kieli.

CS Příručky naleznete ke stažení na internetové stránce zmíněné výše poté, co zvolíte model a jazyk.

SK Na webovej stránke vyššie si môžete stiahnuť návody. Vyberte názov modelu a zvolte požadovaný jazyk.

HU A kézikönyvek letöltéséhez látogasson el a fenti weboldalra, válassza ki a modell nevét, majd válasszon nyelvet.

SL Obiščite zgornjo spletno stran za prenos priročnikov; izberite ime modela, nato izberite jezik.

RO Accesați site-ul web de mai sus pentru a descărca manualele, selectați denumirea modelului, apoi alegeți limba.

ET Kasutusjuhendite allalaadimiseks minge ülaltoodud veebilehele, valige mudeli nimi ja seejärel keel.

LV Dodieties uz iepriekš norādīto tīmekļa vietni, lai lejupielādētu rokasgrāmatas; tad izvēlieties modeļa nosaukumu un valodu.

LT Norėdami atsisiųsti vadovus, apsilankykite pirmiau nurodytoje žiniatinklio svetainėje, pasirinkite modelio pavadinimą, tada – kalbą.

HR Kako biste preuzeli priručnike, idite na gore navedeno web-mjesto, odaberite naziv modela, a potom odaberite jezik.

SR Idite na gore navedenu veb stranicu da biste preuzeli uputstva, izaberite ime modela, a zatim izaberite jezik.

CONTENTS

■ SAFETY PRECAUTIONS	1
■ DISPOSAL	3
■ PREPARATION BEFORE OPERATION	3
■ NAME OF EACH PART	4
■ SELECTING OPERATION MODES	5
■ FAN SPEED AND AIRFLOW DIRECTION ADJUSTMENT	6
■ I-SAVE OPERATION	6
■ ECONO COOL OPERATION	7
■ TIMER OPERATION (ON/OFF TIMER)	7
■ WEEKLY TIMER OPERATION	8
■ CLEANING	9
■ WHEN YOU THINK THAT TROUBLE HAS OCCURRED	11
■ WHEN THE AIR CONDITIONER IS NOT GOING TO BE USED FOR A LONG TIME	12
■ INSTALLATION PLACE AND ELECTRICAL WORK	12
■ SPECIFICATIONS	12

SAFETY PRECAUTIONS

Meanings of symbols displayed on indoor unit and/or outdoor unit

	WARNING (Risk of fire)	This unit uses a flammable refrigerant. If refrigerant leaks and comes in contact with fire or heating part, it will create harmful gas and there is risk of fire.
		Read the OPERATING INSTRUCTIONS carefully before operation.
		Service personnel are required to carefully read the OPERATING INSTRUCTIONS and INSTALLATION MANUAL before operation.
		Further information is available in the OPERATING INSTRUCTIONS, INSTALLATION MANUAL, and the like.

- Since rotating parts and parts which could cause an electric shock are used in this product, be sure to read these "Safety Precautions" before use.
- Since the cautionary items shown here are important for safety, be sure to observe them.
- After reading this manual, keep it together with the installation manual in a handy place for easy reference.

Marks and their meanings

- WARNING** : Incorrect handling could cause serious hazard, such as death, serious injury, etc. with a high probability.
- CAUTION** : Incorrect handling could cause serious hazard depending on the conditions.







Meanings of symbols used in this manual



- : Be sure not to do.
- : Be sure to follow the instruction.
- : Never insert your finger or stick, etc.
- : Never step onto the indoor/outdoor unit and do not put anything on them.
- : Danger of electric shock. Be careful.
- : Be sure to disconnect the power supply plug from the power outlet.
- : Be sure to shut off the power.
- : Risk of fire.

WARNING	
	<p>Do not connect the power cord to an intermediate point, use an extension cord, or connect multiple devices to a single AC outlet.</p> <ul style="list-style-type: none"> • This may cause overheating, fire, or electric shock.
	<p>Make sure the power plug is free of dirt and insert it securely into the outlet.</p> <ul style="list-style-type: none"> • A dirty plug may cause fire or electric shock.
	<p>Do not bundle, pull, damage, or modify the power cord, and do not apply heat or place heavy objects on it.</p> <ul style="list-style-type: none"> • This may cause fire or electric shock.
	<p>Do not turn the breaker OFF/ON or disconnect/connect the power plug during operation.</p> <ul style="list-style-type: none"> • This may create sparks, which can cause fire. • After the indoor unit is switched OFF with the remote controller, make sure to turn the breaker OFF or disconnect the power plug.
	<p>Do not expose your body directly to cool air for a prolonged length of time.</p> <ul style="list-style-type: none"> • This could be detrimental to your health.
	<p>The unit should not be installed, relocated, disassembled, altered, or repaired by the user.</p> <ul style="list-style-type: none"> • An improperly handled air conditioner may cause fire, electric shock, injury, or water leakage, etc. Consult your dealer. • If the power supply cord is damaged, it must be replaced by the manufacturer or its service agent in order to avoid a hazard.

	<p>When installing, relocating, or servicing the unit, make sure that no substance other than the specified refrigerant (R32/R410A) enters the refrigerant circuit.</p> <ul style="list-style-type: none"> • Any presence of foreign substance such as air can cause abnormal pressure rise and may result in explosion or injury. • The use of any refrigerant other than that specified for the system will cause mechanical failure, system malfunction, or unit breakdown. In the worst case, this could lead to a serious impediment to securing product safety. <p>This appliance is not intended for use by persons (including children) with reduced physical, sensory or mental capabilities, or lack of experience and knowledge, unless they have been given supervision or instruction concerning use of the appliance by a person responsible for their safety.</p> <p>Children should be supervised to ensure that they do not play with the appliance.</p>
	<p>Do not insert your finger, a stick, or other objects into the air inlet or outlet.</p> <ul style="list-style-type: none"> • This may cause injury, since the fan inside rotates at high speeds during operation.
	<p>In case of an abnormal condition (such as a burning smell), stop the air conditioner and disconnect the power plug or turn the breaker OFF.</p> <ul style="list-style-type: none"> • A continued operation in the abnormal state may cause a malfunction, fire, or electric shock. In this case, consult your dealer.





SAFETY PRECAUTIONS

 WARNING	
 	<p>When the air conditioner does not cool or heat, there is a possibility of refrigerant leakage. If any refrigerant leakage is found, stop operations and ventilate the room well and consult your dealer immediately. If a repair involves recharging the unit with refrigerant, ask the service technician for details.</p> <ul style="list-style-type: none"> The refrigerant used in the air conditioner is not harmful. Normally, it does not leak. However, if refrigerant leaks and comes in contact with fire or heating part of such a fan heater, kerosene heater, or cooking stove, it will create harmful gas and there is risk of fire. <p>The user should never attempt to wash the inside of the indoor unit. Should the inside of the unit require cleaning, contact your dealer.</p> <ul style="list-style-type: none"> Unsuitable detergent may cause damage to plastic material inside the unit, which may result in water leakage. Should detergent come in contact with electrical parts or the motor, it will result in a malfunction, smoke, or fire. The appliance shall be stored in a room without continuously operating ignition sources (for example: open flames, an operating gas appliance or an operating electric heater). Be aware that refrigerants may not contain an odour. Do not use means to accelerate the defrosting process or to clean the appliance, other than those recommended by the manufacturer. Do not pierce or burn. <p>This unit should be installed in rooms which exceed the floor space specified in outdoor unit installation manual.</p> <ul style="list-style-type: none"> Refer to outdoor unit installation manual.
	<p>This appliance is intended to be used by expert or trained users in shops, in light industry and on farms, or for commercial use by lay persons.</p>
 CAUTION	
	<p>Do not touch the air inlet or the aluminum fins of the indoor/outdoor unit.</p> <ul style="list-style-type: none"> This may cause injury. <p>Do not use insecticides or flammable sprays on the unit.</p> <ul style="list-style-type: none"> This may cause a fire or deformation of the unit. <p>Do not expose pets or houseplants to direct airflow.</p> <ul style="list-style-type: none"> This may cause injury to the pets or plants. <p>Do not place other electric appliances or furniture under the indoor/outdoor unit.</p> <ul style="list-style-type: none"> Water may drip down from the unit, which may cause damage or malfunction. <p>Do not leave the unit on a damaged installation stand.</p> <ul style="list-style-type: none"> The unit may fall and cause injury. <p>Do not step on an unstable bench to operate or clean the unit.</p> <ul style="list-style-type: none"> This may cause injury if you fall down. <p>Do not pull the power cord.</p> <ul style="list-style-type: none"> This may cause a portion of the core wire to break, which may cause overheating or fire. <p>Do not charge or disassemble the batteries, and do not throw them into a fire.</p> <ul style="list-style-type: none"> This may cause the batteries to leak, or cause a fire or explosion. <p>Do not operate the unit for more than 4 hours at high humidity (80% RH or more) and/or with windows or outside door left open.</p> <ul style="list-style-type: none"> This may cause the water condensation in the air conditioner, which may drip down, wetting or damaging the furniture. The water condensation in the air conditioner may contribute to growth of fungi, such as mold. <p>Do not use the unit for special purposes, such as storing food, raising animals, growing plants, or preserving precision devices or art objects.</p> <ul style="list-style-type: none"> This may cause deterioration of quality, or harm to animals and plants. <p>Do not expose combustion appliances to direct airflow.</p> <ul style="list-style-type: none"> This may cause incomplete combustion. <p>Never put batteries in your mouth for any reason to avoid accidental ingestion.</p> <ul style="list-style-type: none"> Battery ingestion may cause choking and/or poisoning.
	<p>Before cleaning the unit, switch it OFF and disconnect the power plug or turn the breaker OFF.</p> <ul style="list-style-type: none"> This may cause injury, since the fan inside rotates at high speeds during operation. <p>When the unit will be unused for a long time, disconnect the power plug or turn the breaker OFF.</p> <ul style="list-style-type: none"> The unit may accumulate dirt, which may cause overheating or fire. <p>Replace all batteries of the remote controller with new ones of the same type.</p> <ul style="list-style-type: none"> Using an old battery together with a new one may cause overheating, leakage, or explosion.

	<p>If the battery fluid comes in contact with your skin or clothes, wash them thoroughly with clean water.</p> <ul style="list-style-type: none"> If the battery fluid comes in contact with your eyes, wash them thoroughly with clean water and immediately seek medical attention. <p>Ensure that the area is well-ventilated when the unit is operated together with a combustion appliance.</p> <ul style="list-style-type: none"> Inadequate ventilation may cause oxygen starvation. <p>Turn the breaker OFF when you hear thunder and there is a possibility of a lightning strike.</p> <ul style="list-style-type: none"> The unit may be damaged if lightning strikes. <p>After the air conditioner is used for several seasons, perform inspection and maintenance in addition to normal cleaning.</p> <ul style="list-style-type: none"> Dirt or dust in the unit may create an unpleasant odor, contribute to growth of fungi, such as mold, or clog the drain passage, and cause water to leak from the indoor unit. Consult your dealer for inspection and maintenance, which require specialized knowledge and skills.
	<p>Do not operate switches with wet hands.</p> <ul style="list-style-type: none"> This may cause electric shock. <p>Do not clean the air conditioner with water or place an object that contains water, such as a flower vase, on it.</p> <ul style="list-style-type: none"> This may cause fire or electric shock.
	<p>Do not step on or place any object on the outdoor unit.</p> <ul style="list-style-type: none"> This may cause injury if you or the object falls down.

 IMPORTANT	
<p>Dirty filters cause condensation in the air conditioner which will contribute to the growth of fungi such as mold. It is therefore recommended to clean air filters every 2 weeks.</p>	

For installation

 WARNING	
	<p>Consult your dealer for installing the air conditioner.</p> <ul style="list-style-type: none"> It should not be installed by the user since installation requires specialized knowledge and skills. An improperly installed air conditioner may cause water leakage, fire, or electric shock. <p>Provide a dedicated power supply for the air conditioner.</p> <ul style="list-style-type: none"> A non-dedicated power supply may cause overheating or fire. <p>Do not install the unit where flammable gas could leak.</p> <ul style="list-style-type: none"> If gas leaks and accumulates around the outdoor unit, it may cause an explosion.
	<p>Earth the unit correctly.</p> <ul style="list-style-type: none"> Do not connect the earth wire to a gas pipe, water pipe, lightning rod, or a telephone earth wire. Improper earthing may cause electric shock.
 CAUTION	
	<p>Install an earth leakage breaker depending on the installation location of the air conditioner (such as highly humid areas).</p> <ul style="list-style-type: none"> If an earth leakage breaker is not installed, it may cause electric shock. <p>Ensure that the drain water is properly drained.</p> <ul style="list-style-type: none"> If the drain passage is improper, water may drip down from the indoor/outdoor unit, wetting and damaging the furniture.
<p>In case of an abnormal condition Immediately stop operating the air conditioner and consult your dealer.</p>	

DISPOSAL



Fig. 1

To dispose of this product, consult your dealer.

Note:

This symbol mark is for EU countries only. This symbol mark is according to the directive 2012/19/EU Article 14 Information for users and Annex IX, and/or to the directive 2006/66/EC Article 20 Information for end-users and Annex II.

Your MITSUBISHI ELECTRIC product is designed and manufactured with high quality materials and components which can be recycled and/or reused.

This symbol means that electrical and electronic equipment, batteries and accumulators, at their end-of-life, should be disposed of separately from your household waste.

If a chemical symbol is printed beneath the symbol (Fig. 1), this chemical symbol means that the battery or accumulator contains a heavy metal at a certain concentration. This will be indicated as follows:

Hg: mercury (0.0005%), Cd: cadmium (0.002%), Pb: lead (0.004%)

In the European Union there are separate collection systems for used electrical and electronic products, batteries and accumulators.

Please, dispose of this equipment, batteries and accumulators correctly at your local community waste collection/recycling centre.

Please, help us to conserve the environment we live in!

PREPARATION BEFORE OPERATION

Before operation: Insert the power supply plug into the power outlet and/or turn the breaker on.

Installing the remote controller batteries

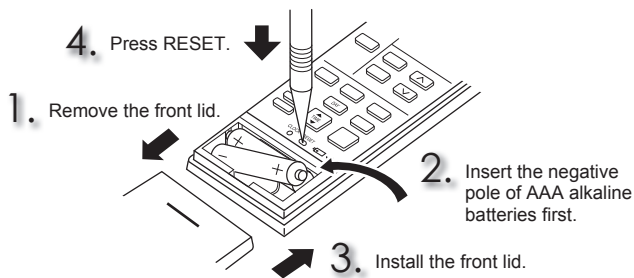

Note:

- Make sure the polarity of the batteries is correct.
- Do not use manganese batteries and leaking batteries. The remote controller could malfunction.
- Do not use rechargeable batteries.
- The battery replacement indicator lights up when the battery is running low. In about 7 days after the indicator starts lights up, the remote controller stops working.
- Replace all batteries with new ones of the same type.
- Batteries can be used for approximately 1 year. However, batteries with expired shelf lives last shorter.
- Press RESET gently using a thin instrument. If the RESET button is not pressed, the remote controller may not operate correctly.

Setting current time

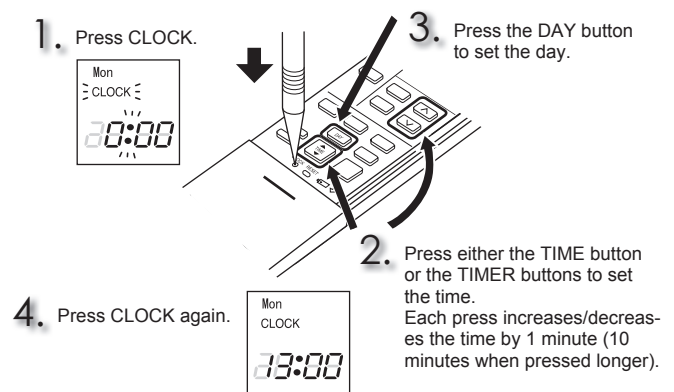

Note:

- Press CLOCK gently using a thin instrument.

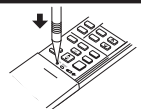

NAME OF EACH PART

Indoor unit

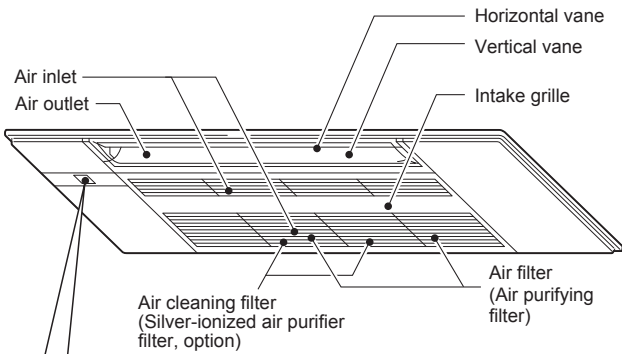

Display section

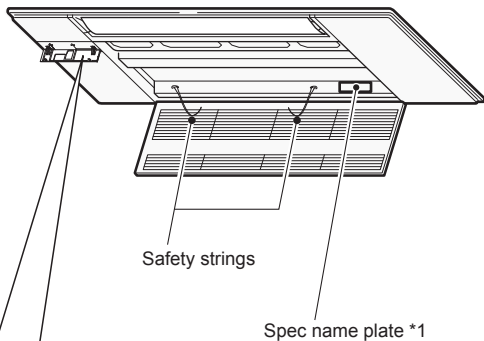

Open the display cover

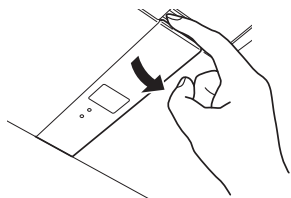

Remote control receiving section

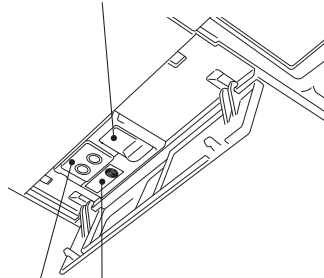

Emergency operation switch **Page 5**

Operation indicator lamp

Remote controller

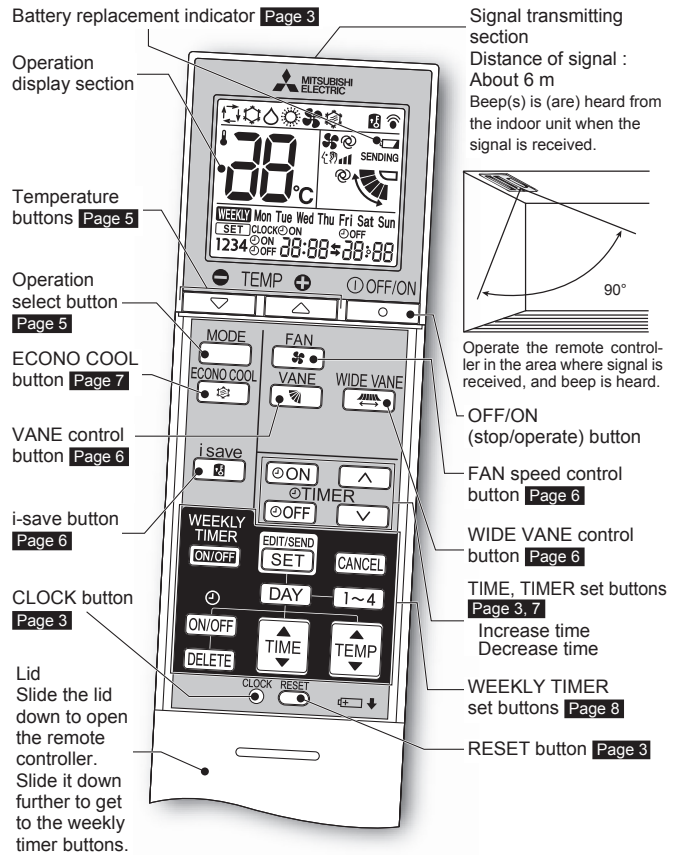

Remote controller holder

- Install the remote controller holder in a place where the signal can be received by the indoor unit.

Only use the remote controller provided with the unit.
Do not use other remote controllers.
If two or more indoor units are installed in proximity to one another, an indoor unit that is not intended to be operated may respond to the remote controller.

Outdoor unit

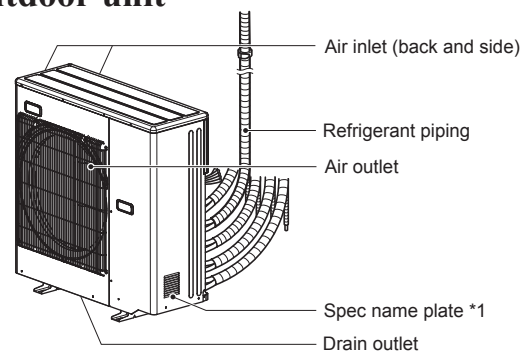

Outdoor units may be different in appearance.
*1 The manufacturing year and month is indicated on the spec name plate.

SELECTING OPERATION MODES

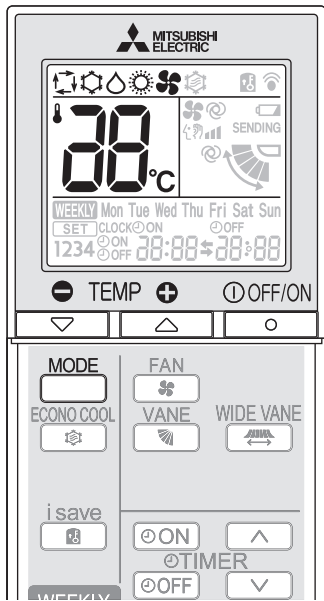

1 Press to start the operation.

2 Press to select operation mode. Each press changes mode in the following order:

3 Press or to set the temperature. Each press raises or lowers the temperature by 1°C.

Press to stop the operation.

Note:

Operation indicator lamp

The operation indicator lamp shows the operation state of the unit.

Indication	Operation state	Room temperature
	The unit is operating to reach the set temperature	About 2°C or more away from set temperature
	The room temperature is approaching the set temperature	About 1 to 2°C from set temperature
	Standby mode (Refer to multi system operation)	—

Lit Blinking Not lit

Multi system operation

Two or more indoor units can be operated by one outdoor unit. When several indoor units are operated simultaneously, cooling and heating operations cannot be done at the same time. When COOL is selected with one unit and HEAT with another or vice versa, the unit operated later becomes standby mode.

Water may condense when HEAT is operated with other units within 3 hours after COOL/DRY operation is stopped.
To prevent water condensation, perform HEAT with temperature set to 16°C for about 30 minutes after COOL/DRY operation.

AUTO mode (Auto changeover)

The unit selects the operation mode according to the difference between the room temperature and the set temperature. During AUTO mode, the unit changes mode (COOL↔HEAT) when the room temperature is about 2°C away from the set temperature for more than 15 minutes.

Note:
During multi system operation, the unit may not be able to switch operation mode between COOL and HEAT. In this case, the indoor unit becomes standby mode (Refer to table of Operation indicator lamp).

COOL mode

Enjoy cool air at your desired temperature.

Note:
Do not operate COOL mode at low outside temperature (less than -10°C). Water condensed in the unit may drip and wet or damage furniture, etc.

DRY mode

Dehumidify your room. The room may be cooled slightly. Temperature cannot be set during DRY mode.

HEAT mode

Enjoy warm air at your desired temperature.

FAN mode

Circulate the air in your room. Temperature cannot be set during FAN mode.

Note:
After COOL/DRY mode operation, it is recommended to operate in the FAN mode to dry inside the indoor unit.

Emergency operation

When the remote controller cannot be used...

Emergency operation can be activated by pressing the emergency operation switch (E.O.SW) on the indoor unit.

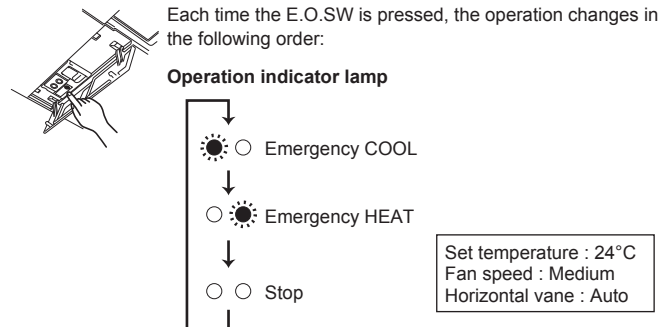

Note:
The first 30 minutes of operation is test run. Temperature control does not work, and fan speed is set to High.

Auto restart function

If a power failure occurs or the main power is turned off during operation, "Auto restart function" automatically starts operation in the same mode as the one set with the remote controller just before the shutoff of the main power. When timer is set, timer setting is cancelled and the unit starts operation when power is resumed.

If you do not want to use this function, please consult the service representative because the setting of the unit needs to be changed.

FAN SPEED AND AIRFLOW DIRECTION ADJUSTMENT

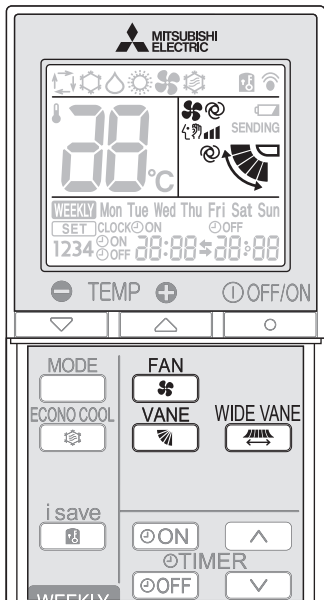

Press **FAN** to select fan speed. Each press changes fan speed in the following order:



• Two short beeps are heard from the indoor unit when set to AUTO.

Press **VANE** to select airflow direction. Each press changes airflow direction in the following order:

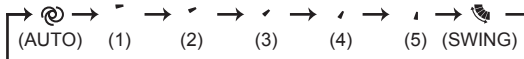

• Two short beeps are heard from the indoor unit when set to AUTO.

Airflow direction

(AUTO).....The vane is set to the most efficient airflow direction. COOL/ DRY: horizontal position. HEAT: downward position.

(Manual).....For efficient air conditioning, select upper position for COOL/ DRY, and lower position for HEAT.

(Swing).....The vane moves up and down intermittently.

Press **WIDE VANE** to change horizontal airflow direction.

- The vertical vane moves for about 30 seconds.
- After 30 seconds, the vertical vane moves to its original position. In this case, press **WIDE VANE** again.

Press **WIDE VANE** again to set horizontal airflow direction.

- The vertical vane stops and the airflow direction is set.

I-SAVE OPERATION

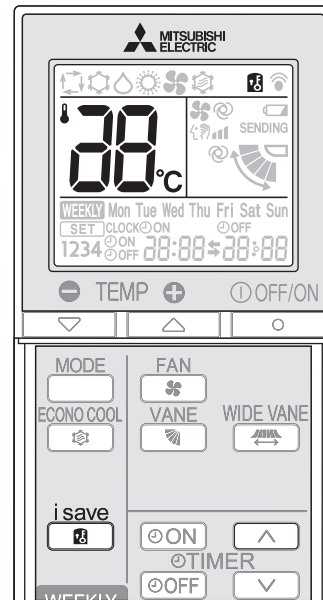

1 Press **i save** during COOL, or HEAT mode to select i-save mode.

2 Set the temperature, fan speed and airflow direction.

- The same setting is selected from the next time by simply pressing **i save**.
- Two settings can be saved. (One for COOL, one for HEAT)
- Select the appropriate temperature, fan speed and airflow direction according to your room.

Press **i save** again to cancel i-save operation.

- i-save operation also is cancelled when the MODE button is pressed.

i-save operation

- A simplified set back function enables to recall the preferred (preset) setting with a single push of the **i save** button. Press the button again and you can go back to the previous setting in an instance.
- i-save operation cannot be set on the weekly timer.

Example of use:

1. Low energy mode
Set the temperature 2°C to 3°C warmer in COOL and cooler in HEAT mode. This setting is suitable for unoccupied room, and while you are sleeping.
2. Saving frequently used settings
Save your preferred setting for COOL and HEAT. This enables you to select your preferred setting with a single push of the button.

ECONO COOL OPERATION

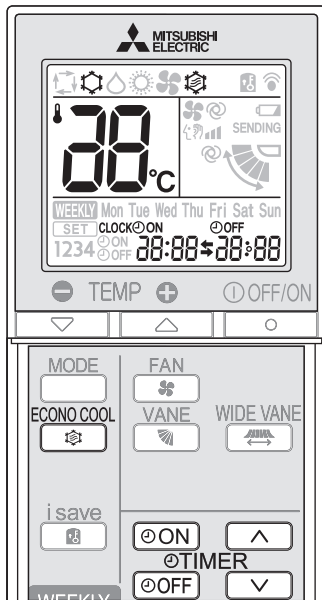

ECONO COOL

Press  during COOL mode [page 5](#) to start ECONO COOL operation.

The unit performs swing operation vertically in various cycle according to the temperature of the unit. Set temperature is set 2°C higher automatically.

ECONO COOL

Press  again to cancel ECONO COOL operation.

- Pressing   also cancels ECONO COOL operation.

What is “ECONO COOL”?

Swing airflow (change of air flow) makes you feel cooler than stationary airflow. The set temperature and the airflow direction are automatically changed by the microprocessor.



It is possible to perform cooling operation with keeping comfort. As a result energy can be saved.

TIMER OPERATION (ON/OFF TIMER)



1 Press  or  during operation to set the timer.

 (ON timer) : The unit turns ON at the set time.



 (OFF timer) : The unit turns OFF at the set time.

*  or  blinks.

* Make sure that the current time and day are set correctly. [Page 3](#)

2 Press  (Increase) and  (Decrease) to set the time of timer.

Each press increases or decreases the set time by 10 minutes.

- Set the timer while  or  is blinking.

3 Press  or  again to cancel timer.

Note:

- ON and OFF timers can be set together.  mark indicates the order of timer operations.
- If power failure occurs while ON/OFF timer is set, see [page 5](#) “Auto restart function”.

WEEKLY TIMER OPERATION

- A maximum of 4 ON or OFF timers can be set for individual days of the week.
- A maximum of 28 ON or OFF timers can be set for a week.

E.g. : Runs at 24°C from waking up to leaving home, and runs at 27°C from getting home to going to bed on weekdays.
Runs at 27°C from waking up late to going to bed early on weekends.

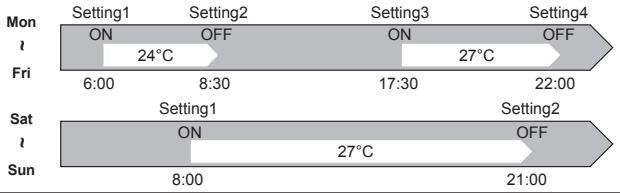

Note:

The simple ON/OFF timer setting is available while the weekly timer is on. In this case, the ON/OFF timer has priority over the weekly timer; the weekly timer operation will start again after the simple ON/OFF timer is complete.

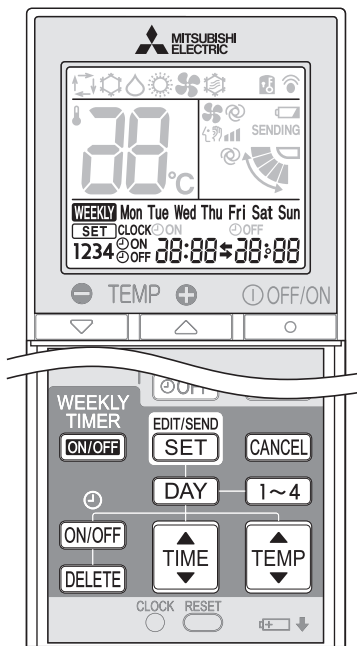

Setting the weekly timer

* Make sure that the current time and day are set correctly.

1 Press **EDIT/SEND SET** to enter the weekly timer setting mode.

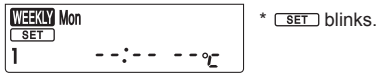

2 Press **DAY** and **1~4** to select setting day and number.

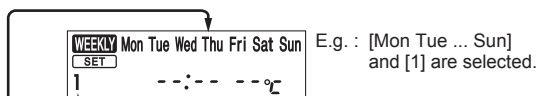

Pressing **DAY** selects the day of the week to be set.

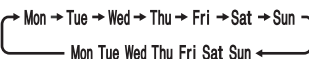

* All days can be selected.

Pressing **1~4** selects the setting number.

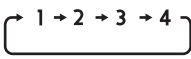

3 Press **ON/OFF**, **TIME**, and **TEMP** to set ON/OFF, time, and temperature.

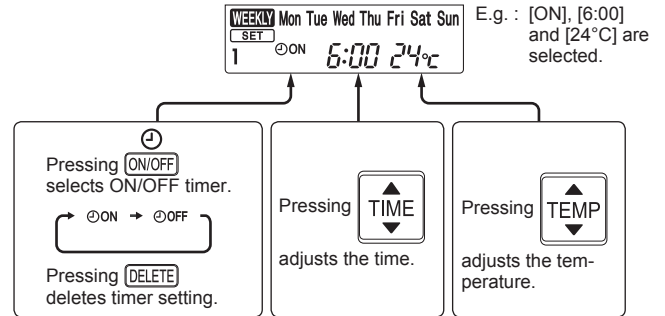

* Hold down the button to change the time quickly.

* The temperature can be set between 16°C and 31°C at weekly timer.

Press **DAY** and **1~4** to continue setting the timer for other days and/or numbers.

4 Press **EDIT/SEND SET** to complete and transmit the weekly timer setting.



Note:

- Press **EDIT/SEND SET** to transmit the setting information of weekly timer to the indoor unit. Point the remote controller toward the indoor unit for 3 seconds.
- When setting the timer for more than one day of the week or one number, **EDIT/SEND SET** does not have to be pressed per each setting. Press **EDIT/SEND SET** once after all the settings are complete. All the weekly timer settings will be saved.
- Press **EDIT/SEND SET** to enter the weekly timer setting mode, and press and hold **DELETE** for 5 seconds to erase all weekly timer settings. Point the remote controller toward the indoor unit.

5 Press **WEEKLY TIMER ON/OFF** to turn the weekly timer ON. (**WEEKLY** lights.)

* When the weekly timer is ON, the day of the week whose timer setting is complete, will light.

Press **WEEKLY TIMER ON/OFF** again to turn the weekly timer OFF. (**WEEKLY** goes out.)

Note:

The saved settings will not be cleared when the weekly timer is turned OFF.

Checking weekly timer setting

1 Press **EDIT/SEND SET** to enter the weekly timer setting mode.

* **SET** blinks.

2 Press **DAY** or **1~4** to view the setting of the particular day or number.

Press **CANCEL** to exit the weekly timer setting.

CLEANING

Instructions:

- Switch off the power supply or turn off the breaker before cleaning.
- Be careful not to touch the metal parts with your hands.
- Do not use benzine, thinner, polishing powder, or insecticide.
- Use only diluted mild detergents.
- Do not expose parts to direct sunlight, heat, or flames to dry.
- Do not use water hotter than 50°C.
- Do not use a scrubbing brush, a hard sponge, or the like.
- Do not soak or rinse the horizontal vane.

Open

1. Press the tabs on the intake grille.

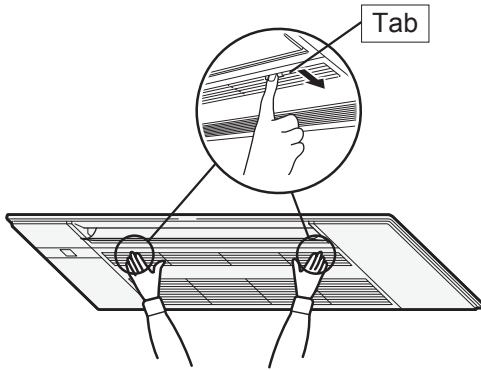

2. Open the intake grille while holding it.

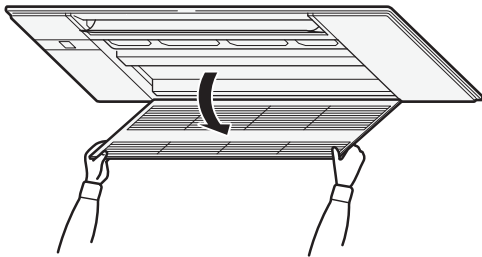

Close

1. Close the intake grille.
 - Make sure that the safety strings do not hang out of the intake grille.
2. Press around the each tab of the intake grille until a "click" is heard and press the center.

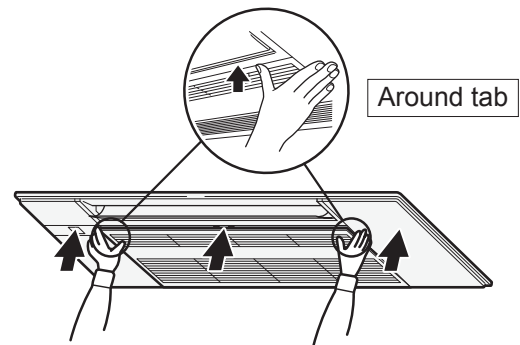

CLEANING

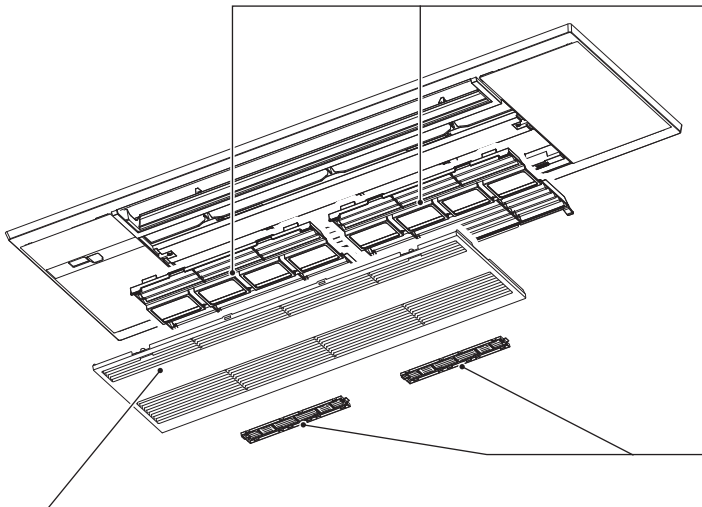

Intake grille

- Slide the shafts and unhook the safety strings to remove.
 - Wipe with a soft dry cloth, or wash it with water using soft cloth, sponge, etc.
 - Do not soak it in water for more than two hours.
 - Dry it well in shade before installing it.

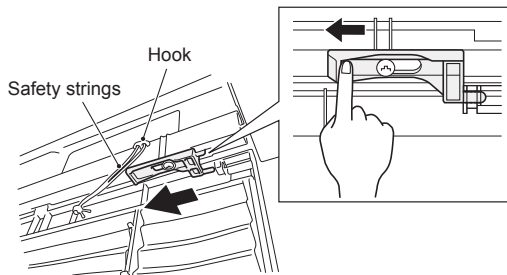

- Install the intake grille by following the removal procedure in reverse.

⚠ WARNING

Make sure to hook the safety string of the intake grille. Not doing so may cause injury due to the intake grille falling.

Air filter (Air purifying filter)

- Clean every 2 weeks**
 - Remove dirt by a vacuum cleaner, or rinse with water.
 - Dry it well in shade before installing it.
- Install the tabs into the intake grille hole.

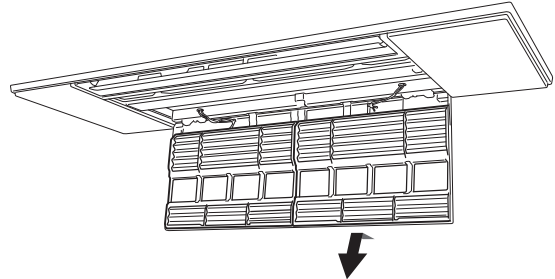

Air cleaning filter (Silver-ionized air purifier filter, option)

Back side of air filter

Clean every 3 months:

- Remove dirt by a vacuum cleaner.

When dirt cannot be removed by vacuum cleaning:

- Soak the filter and its frame in lukewarm water before rinsing it. (Diluted mild detergents can be used when dirt cannot be removed.)
- After washing, dry it well in shade.

Every year:

- Replace it with a new air cleaning filter for best performance.
- Parts Number **MAC-2370FT-E**

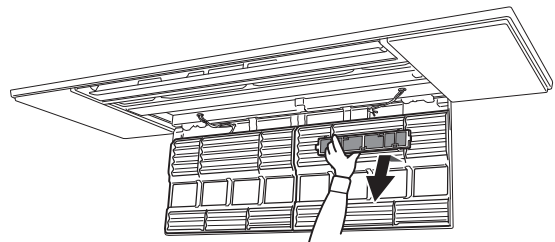

! Important

- Clean the filters regularly for best performance and to reduce power consumption.**
- Dirty filters cause condensation in the air conditioner which will contribute to the growth of fungi such as mold. It is therefore recommended to clean air filters every 2 weeks.**

This information is based on **REGULATION (EU) No 528/2012**

MODEL NAME	Treated Article (Parts name)	Active Substances (CAS No.)	Property	Instruction for Use (Safe handling information)
MLP-444W	FILTER	Silver sodium hydrogen zirconium phosphate (265647-11-8)	Antibacterial Antimold	<ul style="list-style-type: none"> Use this product in line with the instruction manual indications and for the intended purpose only. Do not put into mouth. Keep away from children.
MAC-2370FT-E	FILTER	Silver zinc zeolite (130328-20-0)	Antibacterial	<ul style="list-style-type: none"> Use this product in line with the instruction manual indications and for the intended purpose only. Do not put into mouth. Keep away from children.

WHEN YOU THINK THAT TROUBLE HAS OCCURRED

Even if these items are checked, when the unit does not recover from the trouble, stop using the air conditioner and consult your dealer.

Symptom	Explanation & Check points
Indoor Unit	
The unit cannot be operated.	<ul style="list-style-type: none"> Is the breaker turned on? Is the ON timer set? Page 7
The unit cannot be operated for about 3 minutes when restarted.	<ul style="list-style-type: none"> This protects the unit according to instructions from the microprocessor. Please wait.
Mist is discharged from the air outlet of the indoor unit.	<ul style="list-style-type: none"> The cool air from the unit rapidly cools moisture in the air inside the room, and it turns into mist.
The swing operation of the HORIZONTAL VANE is suspended for a while, then restarted.	<ul style="list-style-type: none"> This is for the swing operation of the HORIZONTAL VANE to be performed normally.
The air flow direction changes during operation. The direction of the horizontal vane cannot be adjusted with the remote controller.	<ul style="list-style-type: none"> In the heating operation, if the air flow temperature is too low or when defrosting is being done, the horizontal vane is automatically set to horizontal position.
The operation is stopped for about 10 minutes in the heating operation.	<ul style="list-style-type: none"> Defrosting of the outdoor unit is being done. Since this is completed in max. 10 minutes, please wait. (When the outside temperature is too low and humidity is too high, frost is formed.)
The unit starts operation by itself when the main power is turned on, though it isn't operated with the remote controller.	<ul style="list-style-type: none"> These models are equipped with an auto restart function. When the main power is turned off without stopping the unit with the remote controller and is turned on again, the unit starts operation automatically in the same mode as the one set with the remote controller just before the shutoff of the main power. Refer to "Auto restart function". Page 5
The indoor unit which is not operating becomes warm and a sound, similar to water flowing, is heard from the unit.	<ul style="list-style-type: none"> A small amount of refrigerant continues to flow into the indoor unit even though it is not operating.
The indoor unit discolors over time.	<ul style="list-style-type: none"> Although plastic turns yellow due to the influence of some factors such as ultraviolet light and temperature, this has no effect on the product functions.
Outdoor Unit (Multi system)	
When heating operation is selected, operation does not start right away.	<ul style="list-style-type: none"> When operation is started during defrosting of outdoor unit is done, it takes a few minutes (max. 10 minutes) to blow out warm air.
The fan of the outdoor unit does not rotate even though the compressor is running. Even if the fan starts to rotate, it stops soon.	<ul style="list-style-type: none"> When the outside temperature is low during cooling operation, the fan operates intermittently to maintain sufficient cooling capacity.
Water leaks from the outdoor unit.	<ul style="list-style-type: none"> During COOL and DRY operations, pipe or pipe connecting sections are cooled and this causes water to condense. In the heating operation, water condensed on the heat exchanger drips down. In the heating operation, the defrosting operation makes water frozen on the outdoor unit melt and drip down.
White smoke is discharged from the outdoor unit.	<ul style="list-style-type: none"> In the heating operation, vapor generated by the defrosting operation looks like white smoke.
Remote controller	
The display on the remote controller does not appear or it is dim. The indoor unit does not respond to the remote control signal.	<ul style="list-style-type: none"> Are the batteries exhausted? Page 3 Is the polarity (+, -) of the batteries correct? Page 3 Are any buttons on the remote controller of other electric appliances being pressed?
Does not cool or heat	
The room cannot be cooled or heated sufficiently.	<ul style="list-style-type: none"> Is the temperature setting appropriate? Page 5 Is the fan setting appropriate? Please change fan speed to Med. or High. Is the filter clean? Page 9, 10 Is the fan or heat exchanger of the indoor unit clean? Page 9, 10 Are there any obstacles blocking the air inlet or outlet of the indoor or outdoor unit? Is a window or door open? It may take a certain time to reach the setting temperature or may not reach that depending on the size of the room, the ambient temperature, and the like.

Symptom	Explanation & Check points
Does not cool or heat	
The room cannot be cooled sufficiently.	<ul style="list-style-type: none"> When a ventilation fan or a gas cooker is used in a room, the cooling load increases, resulting in an insufficient cooling effect. When the outside temperature is high, the cooling effect may not be sufficient.
The room cannot be heated sufficiently.	<ul style="list-style-type: none"> When the outside temperature is low, the heating effect may not be sufficient.
Air does not blow out soon in the heating operation.	<ul style="list-style-type: none"> Please wait as the unit is preparing to blow out warm air.
Airflow	
The air from the indoor unit smells strange.	<ul style="list-style-type: none"> Is the filter clean? Page 9, 10 Is the fan or heat exchanger of the indoor unit clean? Page 9, 10 The unit may suck in an odor adhering to the wall, carpet, furniture, cloth, etc. and blow it out with the air.
Sound	
Cracking sound is heard.	<ul style="list-style-type: none"> This sound is generated by the expansion/contraction of the intake grille, etc. due to change in temperature.
The sound as burbling is heard.	<ul style="list-style-type: none"> This sound is heard when the outside air is absorbed from the drain hose by turning on the range hood or the ventilation fan, making water flowing in the drain hose to spout out. This sound is also heard when the outside air blows into the drain hose in case the outside wind is strong.
Burbling sound is heard from the indoor unit when DRY/COOL operation is stopped.	<ul style="list-style-type: none"> This is the sound of drained water flowing backward in the drain piping in the ceiling.
Mechanical sound is heard from the indoor unit.	<ul style="list-style-type: none"> This is the switching sound in turning on/off the fan or the compressor.
The sound of water flowing is heard.	<ul style="list-style-type: none"> This is the sound of refrigerant or condensed water flowing in the unit.
Hissing sound is sometimes heard.	<ul style="list-style-type: none"> This is the sound when the flow of refrigerant inside the unit is switched.
The sound of motor and swirling sound is heard from the indoor unit.	<ul style="list-style-type: none"> This is the sound of water condensed during COOL/DRY operation being drained from the indoor unit. Sound of water draining may also be heard from indoor units which are not operating. (The sound will stop automatically. Please wait.)
Timer	
Weekly timer does not operate according to settings.	<ul style="list-style-type: none"> Is the ON/OFF timer set? Page 7 Transmit the setting information of the weekly timer to the indoor unit again. When the information is successfully received, a long beep will sound from the indoor unit. If information fails to be received, 3 short beeps will be heard. Ensure information is successfully received. Page 8 When a power failure occurs and the main power turns off, the indoor unit built-in clock will be incorrect. As a result, the weekly timer may not work normally. Be sure to place the remote controller where the signal can be received by the indoor unit. Page 4
The unit starts/stops the operation by itself.	<ul style="list-style-type: none"> Is the weekly timer set? Page 8
Dirt	
The ceiling and wall around the indoor unit get dirty.	<ul style="list-style-type: none"> Please clean the periphery of the air conditioner frequently. It may prevent the dirt to lower the wind blowing to the ceiling by adjusting the vertical wind direction.

In the following cases, stop using the air conditioner and consult your dealer.

- When water leaks or drips from the indoor unit.
- When the upper operation indicator lamp blinks.
- When the breaker trips frequently.
- The remote control signal is not received in a room where an electronic ON/OFF type fluorescent lamp (inverter-type fluorescent lamp, etc.) is used.
- Operation of the air conditioner interferes with radio or TV reception. An amplifier may be required for the affected device.
- When an abnormal sound is heard.
- When any refrigerant leakage is found.

WHEN THE AIR CONDITIONER IS NOT GOING TO BE USED FOR A LONG TIME

- 1 Operate by COOL mode with the highest temperature set or FAN mode for 3 to 4 hours. **Page 5**
This dries the inside of the unit.
- 2 Press  to stop the operation.
- 3 Turn off the breaker and/or disconnect the power supply plug.
- 4 Remove all batteries from the remote controller.

When using the air conditioner again:

- 1 Clean the air filter. **Page 9, 10**
- 2 Check that the air inlet and outlet of the indoor and outdoor units are not blocked.
- 3 Check that the earth is connected correctly.
- 4 Refer to the "PREPARATION BEFORE OPERATION", and follow the instructions. **Page 3**

INSTALLATION PLACE AND ELECTRICAL WORK

Installation place

Avoid installing the air conditioner in the following places.

- Where there is much machine oil.
- Salty places such as the seaside.
- Where sulfide gas is generated such as hot spring, sewage, waste water.
- Where oil is splashed or where the area is filled with oily smoke (such as cooking areas and factories, in which the properties of plastic could be changed and damaged).
- Where there is high-frequency or wireless equipment.
- Where the air from the outdoor unit air outlet is blocked.
- Where the operation sound or air from the outdoor unit bothers the house next door.
- The mounting height of indoor unit 2.2 m is recommended. If it is impossible, please consult your dealer.
- Do not operate the air conditioner during interior construction and finishing work, or while waxing the floor. Before operating the air conditioner, ventilate the room well after such work is performed. Otherwise, it may cause volatile elements to adhere inside the air conditioner, resulting in water leakage or scattering of dew.

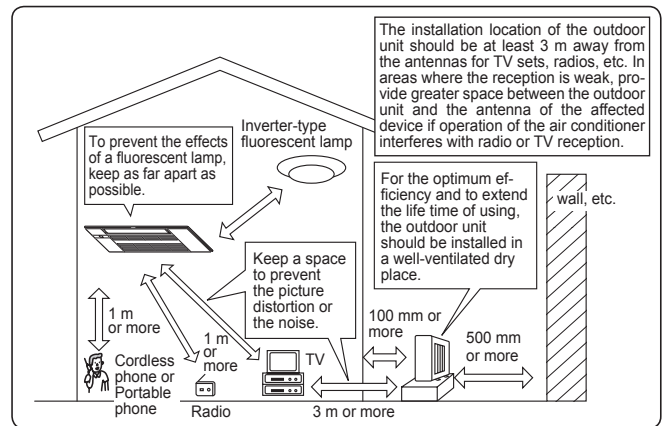

Electrical work

- Provide an exclusive circuit for the power supply of the air conditioner.
- Be sure to observe the breaker capacity.

If you have any questions, consult your dealer.

SPECIFICATIONS

Model	Set name		—		—		—	
	Indoor	Outdoor	MLZ-KP25VF		MLZ-KP35VF		MLZ-KP50VF	
Function			Cooling	Heating	Cooling	Heating	Cooling	Heating
Power supply			~N, 230 V, 50 Hz					
Capacity		kW	—	—	—	—	—	—
Input		kW	0.040	0.040	0.040	0.040	0.040	0.040
Weight	Indoor	kg	15.5					
IP code	Indoor		IP20					
Permissible excessive operating pressure	LP ps	MPa	—					
	HP ps	MPa	4.15					
Noise level	Indoor (High/Med./Low/SLo)	dB(A)	38/34/31/27	37/34/29/26	40/36/32/27	40/36/32/26	47/41/36/29	48/42/37/26

Guaranteed operating range

		Indoor	Outdoor
Cooling	Upper limit	32°C DB 23°C WB	*Note 2.
	Lower limit	21°C DB 15°C WB	
Heating	Upper limit	27°C DB —	
	Lower limit	20°C DB —	

DB: Dry Bulb
WB: Wet Bulb

Note:

1. Rating condition
Cooling — Indoor: 27°C DB, 19°C WB
 Outdoor: 35°C DB
Heating — Indoor: 20°C DB
 Outdoor: 7°C DB, 6°C WB
2. MLZ-KP has no specifications for single combination. This indoor model is only for multi system air conditioner. As for the specifications of multi system, please confirm your dealer and/or refer to the catalogue.

INHALT

■ VORSICHTSMASSNAHMEN	1
■ ENTSORGUNG	3
■ VORBEREITUNG VOR DEM BETRIEB	3
■ BEZEICHNUNGEN DER TEILE	4
■ AUSWÄHLEN DER BETRIEBSARTEN	5
■ EINSTELLUNG DER VENTILATORGESCHWINDIGKEIT UND DER LUFTSTROMRICHTUNG	6
■ BETRIEBSART SPEICHERN (I-SAVE)	6
■ ECONO-COOL-BETRIEB	7
■ TIMER-BETRIEB (ON/OFF-TIMER)	7
■ WEEKLY TIMER-BETRIEB (WÖCHENTLICHER TIMER)	8
■ REINIGEN	9
■ WENN SIE EIN PROBLEM VERMUTEN SOLLTEN	11
■ LÄNGERE STILLSETZUNG DER KLIMAAANLAGE	12
■ INSTALLATIONSORT UND ELEKTRISCHE ARBEITEN	12
■ TECHNISCHE DATEN	12

VORSICHTSMASSNAHMEN

Bedeutung der auf dem Innengerät und/oder Außengerät angebrachten Symbole

	WARNUNG (Brandgefahr)	In diesem Gerät wird ein brennbares Kältemittel verwendet. Wenn Kältemittel austritt und mit Feuer oder heißen Teilen in Berührung kommt, entsteht schädliches Gas und es besteht Brandgefahr.
		Lesen Sie vor dem Betrieb sorgfältig die BEDIENUNGSANLEITUNG .
		Service-Techniker müssen vor dem Betrieb die BEDIENUNGSANLEITUNG und die INSTALLATIONSANLEITUNG sorgfältig lesen.
		Weitere Informationen sind in der BEDIENUNGSANLEITUNG , INSTALLATIONSANLEITUNG usw. enthalten.

- Da in diesem Produkt drehende Teile und Komponenten verwendet werden, die elektrische Schläge verursachen können, lesen Sie vor der Verwendung unbedingt die "Vorsichtsmaßnahmen" durch.
- Da die hier aufgeführten Punkte wichtig für die Sicherheit sind, halten Sie diese Punkte unbedingt ein.
- Nachdem Sie diese Anleitung durchgelesen haben, bewahren Sie sie zum späteren Nachschlagen sorgfältig zusammen mit der Installationsanleitung auf.

Markierungen und ihre Bedeutungen

- WARNUNG:** Falsche Handhabung kann zu ernsthafter Gefahr mit Todesfolge, Verletzungen usw. führen.
- VORSICHT:** Falsche Handhabung kann je nach Bedingungen zu ernsthafter Gefahr führen.





WARNUNG	
	Schließen Sie das Kabel nicht an einer Steckdosenverlängerung an, verwenden Sie kein Verlängerungskabel, und schließen Sie auch nicht mehrere Geräte an einer Netzsteckdose an. • Dies kann zu Hitzeentwicklung, Bränden oder einem elektrischen Schlag führen.
	Achten Sie darauf, dass der Netzstecker sauber ist und stecken Sie ihn fest in die Steckdose hinein. • Ein verschmutzter Stecker kann zu Bränden oder einem elektrischen Schlag führen.
	Bündeln, ziehen, beschädigen oder verändern Sie das Netzkabel nicht, setzen Sie es keiner Hitze aus und stellen Sie keine schweren Gegenstände darauf. • Dies kann zu Bränden oder einem elektrischen Schlag führen.
	Schalten Sie während des Betriebs nicht den Trennschalter/die Sicherung ein oder aus, und ziehen Sie nicht den Netzstecker heraus oder stecken ihn hinein. • Dies kann Funken erzeugen, die einen Brand verursachen können. • Nachdem das Innengerät mit der Fernbedienung ausgeschaltet wurde, schalten Sie den Trennschalter aus oder ziehen Sie das Netzkabel heraus.
	Setzen Sie Ihren Körper nicht für zu lange Zeit direkt der Kühlluft aus. • Dies könnte Ihre Gesundheit beeinträchtigen.
	Das Gerät sollte nicht vom Anwender installiert, anders aufgestellt, auseinandergebaut, verändert oder repariert werden. • Eine unsachgemäße Handhabung der Klimaanlage kann zu Bränden, Stromschlägen, Verletzungen oder Wasseraustritt etc. führen. Wenden Sie sich an Ihren Händler. • Wenn das Netzkabel beschädigt wurde, muss es vom Hersteller oder seinem Kundendienst ausgetauscht werden, um Gefahren zu vermeiden.



Bedeutung der in dieser Anleitung verwendeten Symbole

- : Tun Sie dieses auf keinen Fall.
- : Befolgen Sie unbedingt diese Anweisung.
- : Stecken Sie nicht die Finger oder Stäbe usw. hinein.
- : Steigen Sie nicht auf das Innen-/Außengerät und legen Sie auch nichts darauf ab.
- : Stromschlaggefahr. Seien Sie vorsichtig.
- : Achten Sie unbedingt darauf, den Netzstecker von der Netzsteckdose abzuziehen.
- : Schalten Sie unbedingt die Stromversorgung aus.
- : Brandgefahr.

	Achten Sie beim Installieren, Umsetzen oder Warten der Anlage darauf, dass keine andere Substanz als das vorgeschriebene Kältemittel (R32/R410A) in den Kältemittelkreislauf gelangt. • Das Vorhandensein irgendeiner anderen Substanz wie z. B. Luft kann einen abnormalen Druckanstieg verursachen und zu einer Explosion oder zu Verletzungen führen. • Die Verwendung eines anderen als des vorgeschriebenen Kältemittels für das System kann mechanische Schäden, Fehlfunktionen des Systems oder einen Ausfall der Anlage verursachen. Im schlimmsten Fall kann dies zu einer schwerwiegenden Beeinträchtigung der Produktsicherheit führen.
	Dieses Gerät darf von Personen (einschließlich Kindern) mit eingeschränkten physischen, sensorischen oder mentalen Fähigkeiten, bzw. ohne ausreichende Erfahrung und Wissen, erst nach Einweisung und Anleitung zum Gebrauch des Geräts durch eine für ihre Sicherheit verantwortliche Person verwendet werden.
	Kinder müssen beaufsichtigt werden, um sicherzustellen, dass sie nicht mit dem Gerät spielen.
	Stecken Sie niemals Ihre Finger, Stäbchen oder andere Gegenstände usw. in den Lufteinlass/Luftauslass. • Dies kann zu Verletzungen führen, da der Ventilator im Innern sich mit hohen Geschwindigkeiten dreht.
	Bei ungewöhnlichen Erscheinungen während des Betriebs (z. B. Brandgeruch), stoppen Sie die Klimaanlage sofort und schalten Sie den Trennschalter aus (oder ziehen Sie das Netzkabel heraus). • Ein fortgesetzter Betrieb unter unnormalen Bedingungen kann Brände oder einen elektrischen Schlag auslösen. Wenden Sie sich in diesem Fall bitte an Ihren Fachhändler.





VORSICHTSMASSNAHMEN

 WARNUNG	
 	<p>Wenn das Klimagerät weder kühlt noch heizt, kann ein Kältemittelleck der Grund dafür sein. Wenn ein Kältemittelleck gefunden wurde, beenden Sie den Betrieb und lüften Sie den Raum gut und wenden Sie sich sofort an Ihren Fachhändler. Wenn eine Reparatur eine Neubefüllung der Anlage mit Kältemittel erfordert, wenden Sie sich an den Servicetechniker für nähere Informationen.</p> <ul style="list-style-type: none"> Das Kältemittel, das in die Klimaanlage gefüllt wurde, ist nicht schädlich. Normalerweise tritt es nicht aus. Wenn jedoch Kältemittel austritt und in Kontakt mit Feuer oder heißen Teilen wie einem Heizlüfter, einer Petroleumheizung oder einem Kochherd gerät, entsteht ein schädliches Gas und es besteht Brandgefahr. <p>Der Benutzer darf niemals versuchen, die Innenseite des Innengeräts zu waschen. Muss die Innenseite des Gerätes gereinigt werden, wenden Sie sich an Ihren Händler.</p> <ul style="list-style-type: none"> Nicht geeignete Reinigungsmittel können die Kunststoffteile im Geräteinnern beschädigen und zu Wasseraustritt führen. Wenn Reinigungsmittel mit elektrischen Bauteilen oder dem Motor in Kontakt kommt, treten Fehlfunktionen, Rauch oder Brände auf. Das Gerät muss in einem Raum ohne kontinuierlich betriebene Zündquellen (zum Beispiel: offenes Feuer, ein in Betrieb befindliches Gasgerät oder eine in Betrieb befindliche Elektroheizung) aufbewahrt werden. Bedenken Sie, dass Kältemittel geruchslos sein können. Verwenden Sie keine anderen als vom Hersteller empfohlenen Mittel, um das Abtauen zu beschleunigen oder das Gerät zu reinigen. Nicht durchstechen oder verbrennen. <p>Dieses Gerät sollte in Räumen installiert werden, deren Bodenfläche größer als die in der Installationsanleitung des Außengeräts angegebene Bodenfläche ist.</p> <ul style="list-style-type: none"> Siehe Installationsanleitung für das Außengerät.
	<p>Dieses Gerät ist für die Verwendung durch Fachleute oder geschultes Personal in Geschäften, in der Leichtindustrie und auf Bauernhöfen oder für die kommerzielle Verwendung durch Laien geeignet.</p>
 VORSICHT	
	<p>Berühren Sie nicht den Lufteinlass oder die Aluminiumflügel des Innen-/Außengerätes.</p> <ul style="list-style-type: none"> Dies kann Verletzungen verursachen. <p>Verwenden Sie kein Insektenspray oder andere brennbare Sprays in der Nähe des Gerätes.</p> <ul style="list-style-type: none"> Anderenfalls kann es zu Bränden oder Verformung des Gerätes kommen. <p>Setzen Sie Haustiere oder Zimmerpflanzen nicht dem direkten Luftstrom aus.</p> <ul style="list-style-type: none"> Dadurch können die Haustiere oder Pflanzen Schaden nehmen. <p>Stellen Sie keine anderen elektrischen Geräte oder Möbel unterhalb des Innen-/Außengerätes auf.</p> <ul style="list-style-type: none"> Vom Gerät kann Wasser heruntertropfen und Fehlfunktion oder Schäden verursachen. <p>Lassen Sie das Gerät niemals auf einem beschädigten Installationsständer montiert.</p> <ul style="list-style-type: none"> Das Gerät könnte herunterfallen und Verletzungen verursachen. <p>Steigen Sie nicht auf einen instabilen Tritt usw., um das Gerät zu reinigen.</p> <ul style="list-style-type: none"> Sie könnten sich verletzen, wenn Sie herunterfallen. <p>Ziehen Sie nicht am Netzkabel.</p> <ul style="list-style-type: none"> Dadurch können einzelne Litzen der Adern reißen, wodurch Überhitzungen oder Brände entstehen können. <p>Laden Sie die Batterien nicht auf oder nehmen sie auseinander, und werfen Sie sie nicht ins Feuer.</p> <ul style="list-style-type: none"> Dadurch können die Batterien auslaufen, in Brand geraten oder explodieren. <p>Betreiben Sie das Gerät nicht länger als 4 Stunden bei hoher Luftfeuchtigkeit (80% RL oder höher) und/oder bei geöffnetem Fenster oder geöffneter Tür.</p> <ul style="list-style-type: none"> Dies kann zu Kondenswasser im Klimagerät führen, das auf die Möbel tropfen und diese beschädigen kann. Kondenswasser im Klimagerät kann das Wachstum von Pilzen, wie zum Beispiel Schimmelpilzen, begünstigen. <p>Verwenden Sie das Gerät nicht für besondere Einsatzzwecke, z. B. Aufbewahrung von Lebensmitteln, Aufzucht von Tieren oder Pflanzen, oder zur Konservierung von Präzisionsinstrumenten oder Kunstgegenständen.</p> <ul style="list-style-type: none"> Dies kann zu einer Verschlechterung der Qualität oder gesundheitlichen Schäden an Tieren und Pflanzen führen. <p>Setzen Sie Verbrennungsmaschinen nicht dem direkten Luftstrom aus.</p> <ul style="list-style-type: none"> Dies kann zu unvollständiger Verbrennung führen. <p>Nehmen Sie unter keinen Umständen Batterien in den Mund, um versehentliches Verschlucken zu vermeiden.</p> <ul style="list-style-type: none"> Das Verschlucken von Batterien kann zu Erstickung und/oder Vergiftung führen.
	<p>Bevor Sie das Gerät reinigen, schalten Sie es AUS, und ziehen Sie das Netzkabel heraus (oder schalten Sie den Trennschalter aus).</p> <ul style="list-style-type: none"> Dies kann zu Verletzungen führen, da der Ventilator im Innern sich mit hohen Geschwindigkeiten dreht. <p>Wenn das Gerät für längere Zeit nicht benutzt wird, ziehen Sie das Netzkabel heraus (oder schalten Sie den Trennschalter aus).</p> <ul style="list-style-type: none"> Im Gerät kann sich Staub ansammeln, der eine Überhitzung oder einen Brand verursachen kann. <p>Ersetzen Sie alle Batterien der Fernbedienung durch neue des gleichen Typs.</p> <ul style="list-style-type: none"> Wenn Sie alte Batterien zusammen mit neuen Batterien verwenden, kann es zu Überhitzung, Auslaufen oder Explosionen führen.

	<p>Wenn Batterieflüssigkeit mit Ihrer Haut oder Kleidung in Kontakt kommt, spülen Sie diese sofort mit sauberem Wasser.</p> <ul style="list-style-type: none"> Wenn Batterieflüssigkeit mit Ihren Augen in Kontakt kommt, spülen Sie diese sofort mit sauberem Wasser aus und suchen Sie unverzüglich einen Arzt auf.
	<p>Achten Sie auf gute Belüftung der Umgebung, wenn das Gerät in einem gemeinsamen Raum mit Verbrennungsgeräten betrieben wird.</p> <ul style="list-style-type: none"> Unzureichende Belüftung kann zu Sauerstoffmangel führen.
	<p>Schalten Sie den Trennschalter bzw. die Sicherung aus, sobald Sie Donner hören und die Gefahr eines Blitzschlags besteht.</p> <ul style="list-style-type: none"> Das Gerät kann durch einen Blitzschlag beschädigt werden.
	<p>Führen Sie zusätzlich zur normalen Reinigung eine Inspektion und Wartung durch, nachdem die Klimaanlage für mehrere Jahreszeiten verwendet wurde.</p> <ul style="list-style-type: none"> Verschmutzungen und Staub im Gerät können einen unangenehmen Geruch verursachen, Pilzbefall begünstigen oder die Kondensatleitung verstopfen, so dass Wasser aus dem Innengerät tropft. Wenden Sie sich bezüglich Wartung und Inspektion, die besonderes Wissen und Fähigkeiten erfordern, an Ihren Händler.
	<p>Bedienen Sie niemals Schalter mit nassen Händen.</p> <ul style="list-style-type: none"> Dadurch können Sie einen elektrischen Schlag erleiden.
	<p>Reinigen Sie die Klimageräte nicht mit Wasser, und stellen Sie keine Behälter mit Flüssigkeiten darauf, z. B. eine Blumenvase.</p> <ul style="list-style-type: none"> Dies kann zu Bränden oder einem elektrischen Schlag führen.
	<p>Steigen Sie nicht auf das Außengerät, und stellen Sie auch keine schweren Gegenstände darauf ab.</p> <ul style="list-style-type: none"> Dies kann zu Verletzungen führen, wenn Sie oder der Gegenstand herunterfallen.

 WICHTIG	
	<p>Verschmutzte Filter führen zu Kondensation im Klimagerät, wodurch das Wachstum von Pilzen, wie zum Beispiel Schimmelpilzen, begünstigt wird. Es wird daher empfohlen, die Luftfilter alle 2 Wochen zu reinigen.</p>

Für die Installation

 WARNUNG	
	<p>Für die Installation der Klimaanlage wenden Sie sich bitte an Ihren Fachhändler.</p> <ul style="list-style-type: none"> Da die Installation besonderes Wissen und Fähigkeiten erfordert, sollte sie nicht vom Anwender durchgeführt werden. Eine fehlerhaft installierte Anlage kann zu Leckagen, Bränden oder elektrischem Schlag führen.
	<p>Verwenden Sie für die Stromversorgung der Klimaanlage einen separaten Sicherungskreis.</p> <ul style="list-style-type: none"> Die Zusammenschaltung mit anderen Verbrauchern kann zu Überhitzung oder Brandgefahr führen.
	<p>Installieren Sie die Klimaanlage niemals an einem Ort, an dem brennbare Gase austreten können.</p> <ul style="list-style-type: none"> Falls Gas austritt und sich in der Nähe des Außengerätes ansammelt, kann es zu einer Explosion kommen.
	<p>Erden Sie das Gerät ordnungsgemäß.</p> <ul style="list-style-type: none"> Schließen Sie niemals die Erdungsleitung an ein Gasrohr, Wasserrohr, an einen Blitzableiter oder an den Erdungsleiter einer Kommunikationsanlage (Telefon usw.) an. Durch nicht fachgerechte Erdung kann es zu einem elektrischen Schlag kommen.
 VORSICHT	
	<p>Installieren Sie je nach Aufstellungsort der Klimaanlage (zum Beispiel in besonders feuchten Gegenden) einen Isolationswächter.</p> <ul style="list-style-type: none"> Falls kein Isolationswächter installiert wird, kann es zu einem elektrischen Schlag kommen.
	<p>Achten Sie darauf, dass das Wasser korrekt abgeführt wird.</p> <ul style="list-style-type: none"> Wenn die Kondensatleitung nicht richtig funktioniert, kann Wasser aus dem Innen-/Außengerät tropfen und die Möbel benässen und beschädigen.
	<p>Bei ungewöhnlichem Betrieb</p> <p>Stoppen Sie den Betrieb der Klimaanlage sofort und wenden Sie sich an Ihren Fachhändler.</p>

ENTSORGUNG



Zur Entsorgung dieses Produkts wenden Sie sich bitte an Ihren Fachhändler.

Hinweis:

Dieses Kennzeichnungssymbol gilt nur für EU-Länder. Dieses Symbol entspricht der Richtlinie 2012/19/EU Artikel 14 Informationen für Nutzer und Anhang IX und/oder der Richtlinie 2006/66/EG Artikel 20 Informationen für Endnutzer und Anhang II.

Fig. 1

Ihr MITSUBISHI ELECTRIC-Produkt wurde unter Einsatz von qualitativ hochwertigen Materialien und Komponenten konstruiert und gefertigt, die für Recycling und/oder Wiederverwendung geeignet sind. Dieses Symbol bedeutet, dass elektrische und elektronische Geräte sowie Batterien und Akkus am Ende ihrer Nutzungsdauer von Hausmüll getrennt zu entsorgen sind. Wenn ein chemisches Symbol unterhalb des Symbols (Fig. 1), bedeutet dies, dass die Batterie bzw. der Akku ein Schwermetall in einer bestimmten Konzentration enthält. Dies wird wie folgt angegeben: Hg: Quecksilber (0,0005 %), Cd: Cadmium (0,002 %), Pb: Blei (0,004 %) In der Europäischen Union gibt es unterschiedliche Sammelsysteme für gebrauchte Elektrik- und Elektronikgeräte einerseits sowie Batterien und Akkus andererseits. Bitte entsorgen Sie dieses Gerät, Batterien und Akkus vorschriftsmäßig bei Ihrer kommunalen Sammelstelle oder im örtlichen Recycling-Zentrum. Bitte helfen Sie uns, die Umwelt zu erhalten, in der wir leben!

VORBEREITUNG VOR DEM BETRIEB

Vor dem Betrieb: Stecken Sie den Netzstecker in die Netzsteckdose und/oder schalten Sie den Trennschalter bzw. die Sicherung ein.

Einsetzen der Batterien in die Fernbedienung

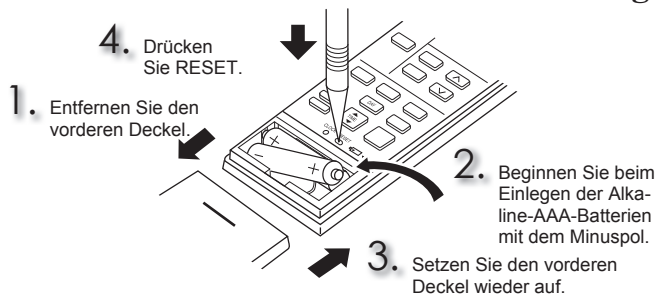

Hinweis:

- Achten Sie auf die richtige Polarität der Batterien.
- Verwenden Sie keine Manganbatterien oder auslaufende Batterien. Dies könnte zu Fehlfunktionen der Fernbedienung führen.
- Verwenden Sie keine aufladbaren Batterien.
- Die Anzeigeleuchte zum Ersetzen der Batterien leuchtet auf, wenn die Batterien fast leer sind. Die Fernbedienung kann etwa 7 Tage nach dem ersten Aufleuchten der Anzeigeleuchte nicht mehr bedient werden.
- Ersetzen Sie alle Batterien mit neuen Batterien gleichen Typs.
- Die Batterien halten etwa 1 Jahr. Batterien mit langen Lagerzeiten halten jedoch nicht so lange.
- Drücken Sie mit einem spitzen Gegenstand, z.B. einem Stift, vorsichtig RESET. Falls die RESET-Taste nicht gedrückt wird, arbeitet die Fernbedienung eventuell nicht richtig.

Einstellen der aktuellen Uhrzeit

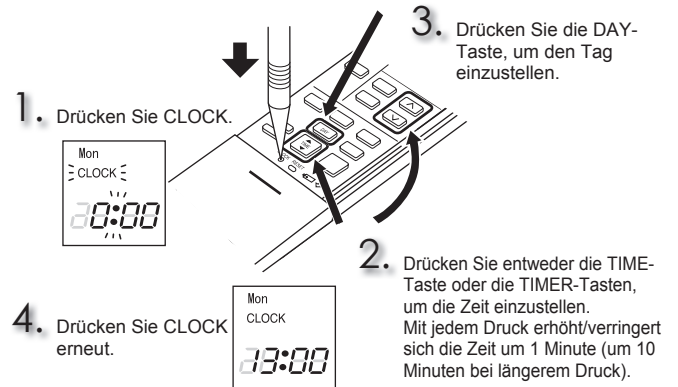

Hinweis:

- Drücken Sie mit einem spitzen Gegenstand, z.B. einem Stift, vorsichtig CLOCK.

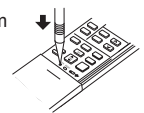

BEZEICHNUNGEN DER TEILE

Innengerät

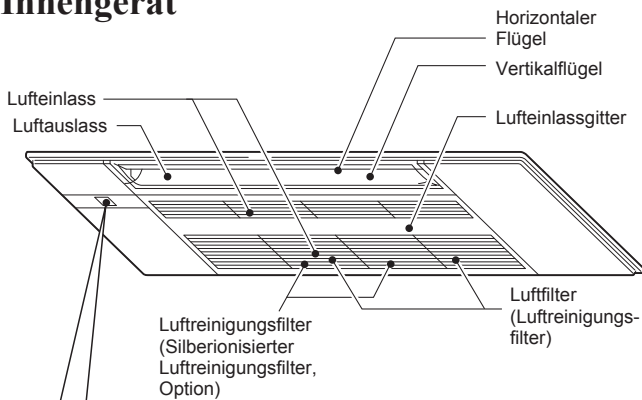

Anzeigefeld

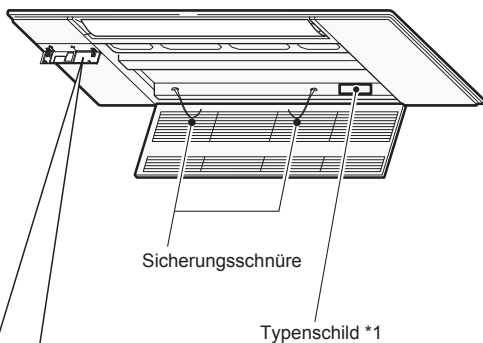

Öffnen Sie die Anzeigendeckung

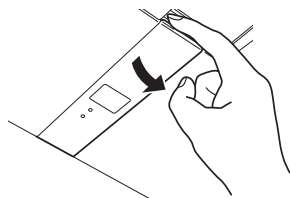

Fernbedienungsensor

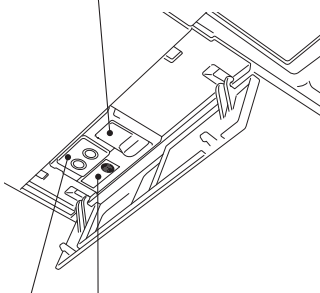

Fernbedienung

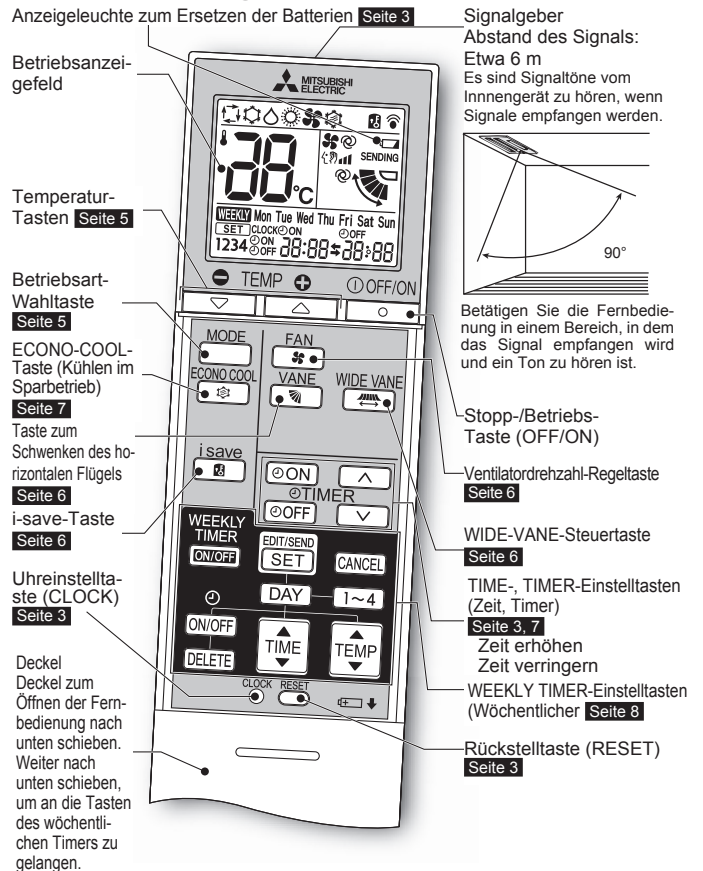

Fernbedienungshalter

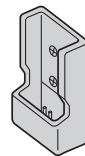

• Installieren Sie den Fernbedienungshalter an einem Ort, an dem das Signal vom Innengerät empfangen werden kann.

Benutzen Sie nur die mit dem Gerät gelieferte Fernbedienung. Benutzen Sie keine anderen Fernbedienungen. Wenn zwei oder mehr Innenablagen nahe beieinander aufgestellt sind, kann eine Innenanlage auf die Fernbedienung reagieren, obwohl der Befehl nicht für sie vorgesehen war.

Außengerät

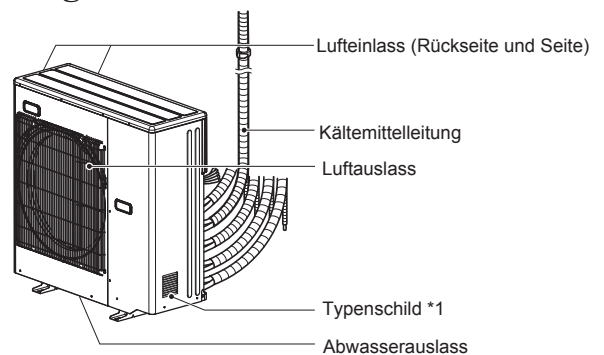

Das Aussehen von Außengeräten kann sich von der Abbildung unterscheiden. *1 Herstellungsjahr und -monat sind auf dem Typenschild angegeben.

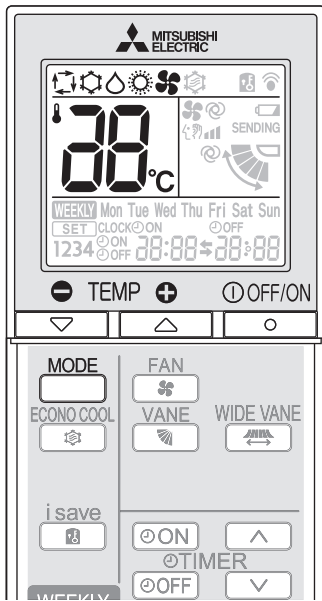

AUSWÄHLEN DER BETRIEBSARTEN



1 Drücken Sie  , um den Betrieb zu starten.

2 Wählen Sie mit  die Betriebsart aus. Mit jedem Druck ändert sich die Betriebsart in dieser Reihenfolge:





3 Drücken Sie  oder  um die Temperatur einzustellen. Mit jedem Druck steigt oder sinkt die Temperatur um 1°C.

Drücken Sie  , um den Betrieb zu stoppen.

Hinweis:

Betriebsanzeigeleuchte

Die Betriebsanzeigeleuchte zeigt den Betriebszustand des Gerätes an.

Anzeige	Betriebszustand	Raumtemperatur
	Das Gerät ist in Betrieb, um die eingestellte Temperatur zu erreichen	Etwas 2°C oder mehr von der eingestellten Temperatur entfernt
	Die Raumtemperatur nähert sich der eingestellten Temperatur	Etwas 1 bis 2°C von der eingestellten Temperatur entfernt
	Standby-Modus (Lesen Sie nach bei Multianlagenbetrieb)	—

 Leuchtet  blinkt  Leuchtet nicht

Multibetrieb

Es können zwei oder mehrere Innengeräte an einem Außengerät betrieben werden. Wenn mehrere Innengeräte gleichzeitig betrieben werden, sind Kühl- und Heizbetrieb nicht gleichzeitig möglich. Wenn bei einem Gerät COOL (Kühlen) gewählt wird, während bei einem anderen HEAT (Heizen) gewählt ist, oder umgekehrt, schaltet das später bediente Gerät auf Standby (Bereitschaft).

Es kann innerhalb von drei Stunden, nachdem der Kühl-/Trocknenbetrieb gestoppt wurde, Wasser auskondensieren, wenn andere Geräte im Heizbetrieb arbeiten. Um eine Kondensation zu vermeiden, wählen Sie den Heizbetrieb mit einer Temperatur von 16°C für etwa 30 Minuten nach Ausschalten des Kühl-/Trocknenbetriebs.

↻ AUTO-Modus (automatische Umschaltung)

Das Gerät wählt die Betriebsart je nach der Differenz zwischen Raumtemperatur und eingestellter Zieltemperatur. Im AUTO-Modus wechselt das Gerät zwischen den Betriebsarten Kühlen und Heizen (COOL->HEAT), wenn die Raumtemperatur länger als 15 Minuten etwa 2°C von der eingestellten Temperatur abweicht.

Hinweis:

Im Multibetrieb des Systems ist das Gerät eventuell nicht in der Lage, die Betriebsart zwischen COOL und HEAT zu wechseln. In diesem Fall schaltet das Innengerät in Bereitschaft (Standby) (siehe Tabelle der Betriebsanzeigeleuchte).

❄️ COOL-Modus (Kühlen)

Genießen Sie kühle Luft in der gewünschten Temperatur.

Hinweis:

Starten Sie den Kühlbetrieb im COOL-Modus nicht bei geringen Außentemperaturen (unter -10°C). Kondenswasser könnte aus dem Klimagerät auf die Möbel tropfen und diese beschädigen.

💧 DRY-Modus (Trocknen)

Nutzen Sie das Gerät zur Raumfeuchtung. Die Raumtemperatur kann dabei geringfügig sinken. Die Temperatur lässt sich im Trocken-Betrieb (DRY-Modus) nicht einstellen.

☀️ HEAT-Modus (Heizen)

Genießen Sie warme Luft in der gewünschten Temperatur.

🌀 FAN-Modus (Ventilator)

Lassen Sie die Luft in Ihrem Raum zirkulieren. Die Temperatur lässt sich im Gebläsebetrieb (FAN-Modus) nicht einstellen.

Hinweis:

Nach dem Betrieb im COOL-/DRY-Modus wird die Auswahl des FAN-Modus empfohlen, damit das Innengerät trocknen kann.

Notbetrieb

Wenn die Fernbedienung nicht verwendet werden kann...

Der Notbetrieb (Emergency Operation) kann durch Drücken des Notbetriebschalters (E.O.SW) am Innengerät eingeschaltet werden.

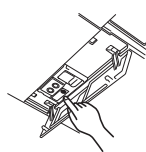

Mit jedem Druck der Taste E.O.SW ändert sich die Betriebsart in dieser Reihenfolge:

Betriebsanzeigeleuchte

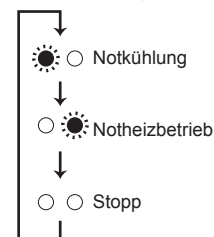

Eingestellte Temperatur: 24°C
Ventilatorgeschwindigkeit: Mittel
Horizontalfügel: Auto

Hinweis:

Die ersten 30 Minuten Betrieb erfolgen im Testlaufmodus. Die Temperatursteuerung funktioniert nicht, und die Ventilatorgeschwindigkeit ist auf Hoch (High) eingestellt.

Automatische Startwiederholungsfunktion

Bei einem Stromausfall oder wenn die Stromversorgung während des Betriebs ausgeschaltet wird, sorgt die automatische Startwiederholungsfunktion dafür, dass das Gerät in der gleichen Betriebsart wieder gestartet wird, die per Fernbedienung unmittelbar vor dem Stromausfall eingestellt war. Wenn der Timer eingestellt ist, wird die Timer-Einstellung aufgehoben und das Gerät nimmt den Betrieb auf, sobald die Stromversorgung wiederhergestellt ist.

Wenn Sie diese Funktion nicht nutzen möchten, wenden Sie sich bitte an den Kundendienst, da dann die Einstellung der Anlage geändert werden muss.

EINSTELLUNG DER VENTILATORGESCHWINDIGKEIT UND DER LUFTSTROMRICHTUNG

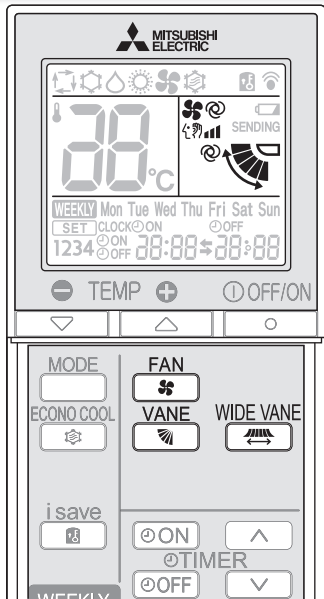

Wählen Sie mit  die Ventilatorgeschwindigkeit aus. Mit jedem Druck ändert sich die Ventilatorgeschwindigkeit in dieser Reihenfolge:



• Es sind zwei kurze Signaltöne vom Innengerät zu hören, wenn dieses auf AUTO gestellt wird.

Wählen Sie mit  die Luftstromrichtung aus. Mit jedem Druck ändert sich die Luftstromrichtung in dieser Reihenfolge:

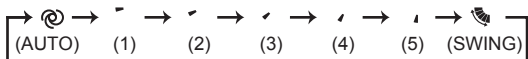



• Es sind zwei kurze Signaltöne vom Innengerät zu hören, wenn dieses auf AUTO gestellt wird.

Luftstromrichtung

 (AUTO).....Der Flügel wird in die wirksamste Luftstromrichtung gebracht. COOL/DRY: Horizontalposition. HEAT: Untere Position.

 (Manual).....Für eine wirksame Raumklimatisierung wählen Sie die obere Position für COOL/DRY (Kühlen/Trocknen), und die untere Position für HEAT (Heizbetrieb).

 (Swing).....Der Flügel bewegt sich abwechselnd nach oben und nach unten.

Drücken Sie  zum Ändern der horizontalen Luftstromrichtung.

- Der Vertikalfügel bewegt sich etwa 30 Sekunden lang.
- Nach 30 Sekunden schwenkt der Vertikalfügel in die ursprüngliche Stellung. Drücken Sie in diesem Fall erneut auf .

Drücken Sie  erneut, um die horizontale Luftstromrichtung einzustellen.

- Der Vertikalfügel stoppt, und die Luftstromrichtung ist eingestellt.

BETRIEBSART SPEICHERN (I-SAVE)

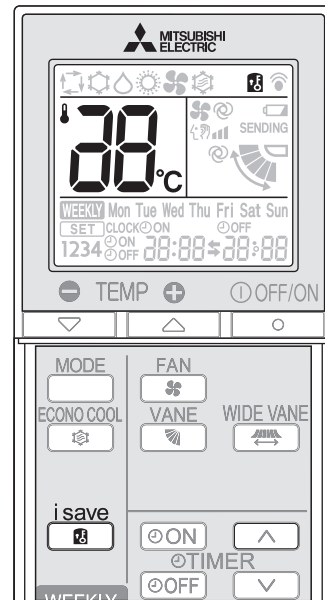

1 Drücken Sie  im Modus COOL (Kühlen), oder HEAT (Heizen), um den i-save-Modus auszuwählen.

2 Stellen Sie Temperatur, Ventilatorgeschwindigkeit und Luftstromrichtung ein.

- Dieselbe Einstellung lässt sich beim nächsten Mal aufrufen, indem Sie einfach  drücken.
- Es können zwei Einstellungen gespeichert werden. (Eine für COOL eine für HEAT)
- Wählen Sie die für den Raum passende Temperatur, Ventilatorgeschwindigkeit und Luftstromrichtung aus.

Drücken Sie erneut , um den i-save-Betrieb zu beenden.

- Der i-save-Betrieb wird ebenfalls ausgeschaltet, wenn die MODE-Taste gedrückt wird.

i-save-Betrieb

- Eine vereinfachte Rückstellfunktion ermöglicht es, die bevorzugte (voreingestellte) Einstellung mit einfachem Drücken der -Taste wieder aufzurufen. Durch erneutes Drücken der Taste können Sie sofort zur vorherigen Einstellung wechseln.
- Der i-save-Betrieb kann im Wochen-Timer nicht eingestellt werden.

Anwendungsbeispiel:

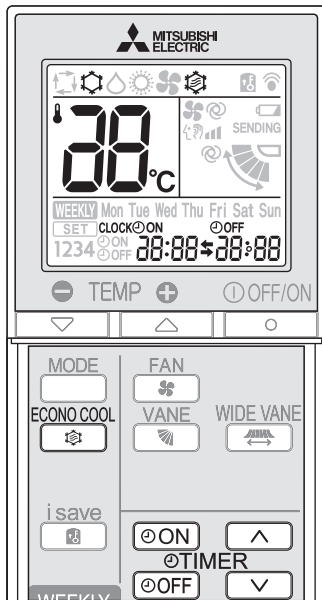

1. Energiesparmodus
Stellen Sie die Temperatur um 2°C bis 3°C höher im Modus COOL (Kühlen) und niedriger im Modus HEAT (Heizen). Diese Einstellung ist für ungenutzte Räume und während der Schlafenszeit geeignet.
2. Speichern von häufig genutzten Einstellungen
Speichern Sie Ihre bevorzugten Einstellungen für die Modi COOL und HEAT. Auf diese Weise können Sie Ihre bevorzugte Einstellung mit einem einzigen Tastendruck auswählen.

ECONO-COOL-BETRIEB



Drücken Sie  im Kühlbetrieb (COOL) **Seite 5**, um den ECONO-COOL-Modus (Kühlsparbetrieb) zu wählen. Das Gerät führt einen vertikalen Schwingflügelbetrieb in mehreren Zyklen aus, je nach Temperatur des Geräts. Die eingestellte Temperatur wird automatisch um 2°C höher gewählt.



Drücken Sie  erneut, um den ECONO-COOL-Betrieb auszuschalten.

- Wenn Sie   drücken, wird der ECONO-COOL-Betrieb ebenfalls ausgeschaltet.

Was ist "ECONO COOL"?

Ein fächernder (sich ändernder) Luftstrom ist subjektiv kühler als ein gleich bleibender Luftstrom. Die eingestellte Temperatur und die Luftstromrichtung werden automatisch durch den Mikroprozessor geändert. Dadurch ist ein angenehmer Kühlbetrieb möglich. So wird Energie gespart.

TIMER-BETRIEB (ON/OFF-TIMER)

1 Drücken Sie während des Betriebs  oder , um den Timer einzustellen.

 (ON timer): Das Gerät schaltet sich zur eingestellten Zeit EIN.



 (OFF timer): Das Gerät schaltet sich zur eingestellten Zeit AUS.

*  oder  blinkt.

* Achten Sie darauf, dass die aktuelle Uhrzeit und der Tag richtig eingestellt sind. **Seite 3**

2 Drücken Sie  (Erhöhen) oder , um die Timer-Zeit einzustellen.

Mit jedem Tastendruck erhöht oder verringert sich die eingestellte Zeit um 10 Minuten.

- Stellen Sie den Timer ein, während  oder  blinkt.

3 Drücken Sie  oder  nochmals, um den Timer auszuschalten.

Hinweis:

- ON- und OFF-Timer können auch kombiniert werden. Die Markierung  zeigt die Reihenfolge der Timer-Schaltvorgänge an.
- Wenn bei aktiviertem ON/OFF-Timer ein Stromausfall eintritt, lesen Sie auf **Seite 5** "Automatische Startwiederholung".

WEEKLY TIMER-BETRIEB (WÖCHENTLICHER TIMER)

- Es können maximal 4 ON- oder OFF-Timer (Einschalt-Timer bzw. Ausschalt-Timer) für jeden einzelnen Wochentag eingestellt werden.
- Es können maximal 28 ON- oder OFF-Timer (Einschalt-Timer bzw. Ausschalt-Timer) in einer Woche eingestellt werden.

Bsp.: Läuft wochentags mit 24°C nach dem Aufwachen bis zum Verlassen des Hauses und mit 27°C nach der Rückkehr bis zum Schlafengehen. Läuft an den Wochenenden mit 27°C nach dem Ausschlafen bis zum frühen Schlafengehen.

	Einstellung1	Einstellung2	Einstellung3	Einstellung4
Mon	ON	OFF	ON	OFF
Fri	24°C 6:00	8:30	17:30	22:00
Sat	Einstellung1		Einstellung2	
Sun	8:00	27°C		21:00

Hinweis:

Die einfache ON/OFF-Timereinstellung ist verfügbar, während der wöchentliche Timer eingeschaltet ist. In diesem Fall hat der ON/OFF-Timer Priorität vor dem wöchentlichen Timer; der wöchentliche Timer wird wieder aktiviert, nachdem der einfache ON/OFF-Timer ausgeschaltet wurde.

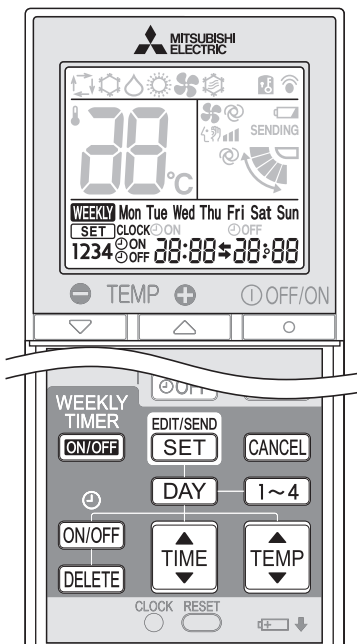

Einstellen des wöchentlichen Timers

* Achten Sie darauf, dass die aktuelle Uhrzeit und der Tag richtig eingestellt sind.

- Drücken Sie **EDIT/SEND SET**, um in den Einstellmodus für den wöchentlichen Timer zu wechseln.

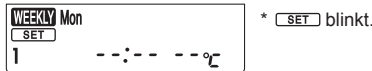

- Drücken Sie **DAY** und **1~4**, um Einstelltag und -nummer zu wählen.

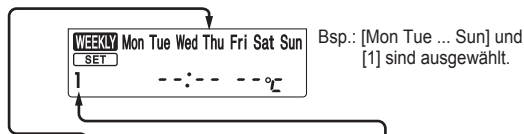

Drücken von **DAY** wählt den Wochentag aus, der eingestellt werden soll.

Mon → Tue → Wed → Thu → Fri → Sat → Sun
Mon Tue Wed Thu Fri Sat Sun

* Alle Tage können ausgewählt werden.

Drücken von **1~4** wählt die Einstellnummer.

1 → 2 → 3 → 4

- Drücken Sie **ON/OFF**, **TIME** und **TEMP**, um ON/OFF, Zeit und Temperatur einzustellen.

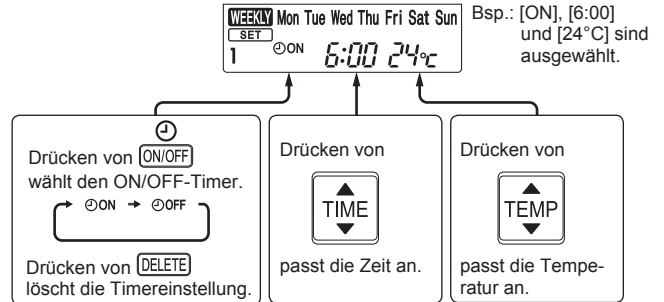

- * Halten Sie die Taste gedrückt, um die Zeit schnell zu ändern.
- * Die Temperatur kann im Wochen-Timer zwischen 16°C und 31°C eingestellt werden.

Drücken Sie **DAY** und **1~4**, um mit der Einstellung des Timers für andere Tage und/oder Nummern fortzufahren.

- Drücken Sie **EDIT/SEND SET**, um die Einstellung des wöchentlichen Timers abzuschließen und zu übertragen.

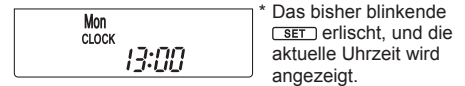

Hinweis:

- Drücken Sie **EDIT/SEND SET**, um die Einstellinformationen für den wöchentlichen Timer an das Innengerät zu übertragen. Richten Sie die Fernbedienung für 3 Sekunden auf das Innengerät.
- Wenn der Timer für mehr als einen Tag der Woche oder eine Nummer eingestellt wird, muss **EDIT/SEND SET** nicht für jede Einstellung gedrückt werden. Drücken Sie **EDIT/SEND SET** die Taste nach Abschluss aller Einstellungen. Alle Einstellungen für den wöchentlichen Timer werden gespeichert.
- Drücken Sie **EDIT/SEND SET**, um in den Einstellmodus für den wöchentlichen Timer zu wechseln, und drücken und halten Sie **DELETED** für 5 Sekunden, um alle Einstellungen des wöchentlichen Timers zu löschen. Richten Sie die Fernbedienung auf das Innengerät.

- Drücken Sie **WEEKLY TIMER ON/OFF**, um den wöchentlichen Timer auf EIN zu schalten. (**WEEKLY** leuchtet.)

* Wenn der wöchentliche Timer auf EIN geschaltet ist, leuchtet der Wochentag, dessen Timereinstellung abgeschlossen ist.

Drücken Sie erneut **WEEKLY TIMER ON/OFF**, um den wöchentlichen Timer auf AUS zu schalten. (**WEEKLY** erlischt.)

Hinweis:

Die gespeicherten Einstellungen werden nicht gelöscht, wenn der wöchentliche Timer auf AUS geschaltet wird.

Prüfen der Einstellung des wöchentlichen Timers

- Drücken Sie **EDIT/SEND SET**, um in den Einstellmodus für den wöchentlichen Timer zu wechseln.

* (SET) blinkt.

- Drücken Sie **DAY** oder **1~4**, um sich die Einstellung für einen bestimmten Tag oder eine bestimmte Nummer anzusehen.

Drücken Sie **CANCEL**, um die Einstellung des wöchentlichen Timers zu verlassen.

REINIGEN

Anweisungen:

- Schalten Sie die Stromversorgung (Trennschalter, Sicherung usw.) aus, bevor Sie das Gerät reinigen.
- Achten Sie darauf, keine Metallteile mit Ihren Händen zu berühren.
- Verwenden Sie kein Benzin oder andere Lösemittel, Scheuermittel oder Insektizide.
- Verwenden Sie nur milde Waschlösungen.
- Setzen Sie zur Trocknung keine Teile direktem Sonnenlicht, Hitze oder offenem Feuer aus.
- Verwenden Sie kein Wasser mit einer Temperatur von mehr als 50°C.
- Verwenden Sie keine Scheuerbürste, keinen harten Schwamm oder Ähnliches.
- Den horizontalen Flügel nicht einweichen oder spülen.

Öffnen

1. Drücken Sie die Laschen am Einlassgitter.

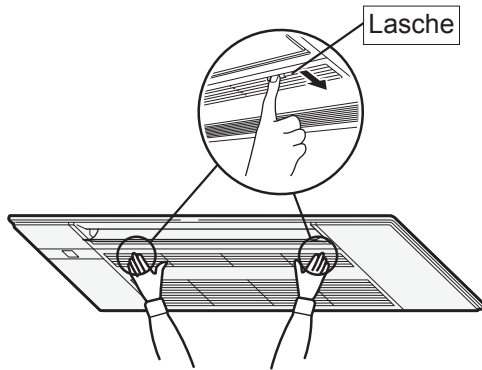

2. Öffnen Sie das Einlassgitter und halten Sie es fest.

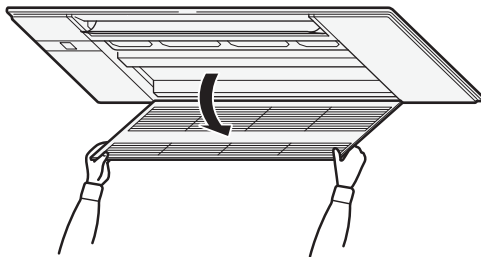

Schließen

1. Schließen Sie das Einlassgitter.
 - Achten Sie darauf, dass die Sicherheitsschnüre nicht aus dem Einlassgitter heraushängen.
2. Drücken Sie in der Umgebung der Laschen am Einlassgitter, bis ein Klicken zu hören ist, und drücken Sie auf die Mitte.

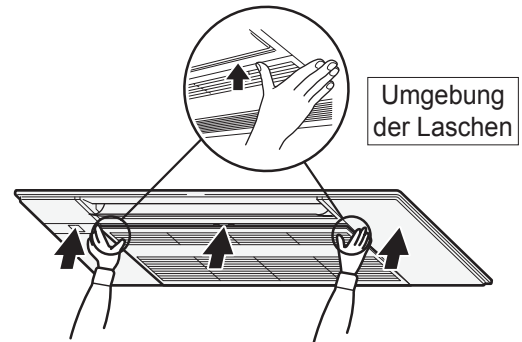

REINIGEN

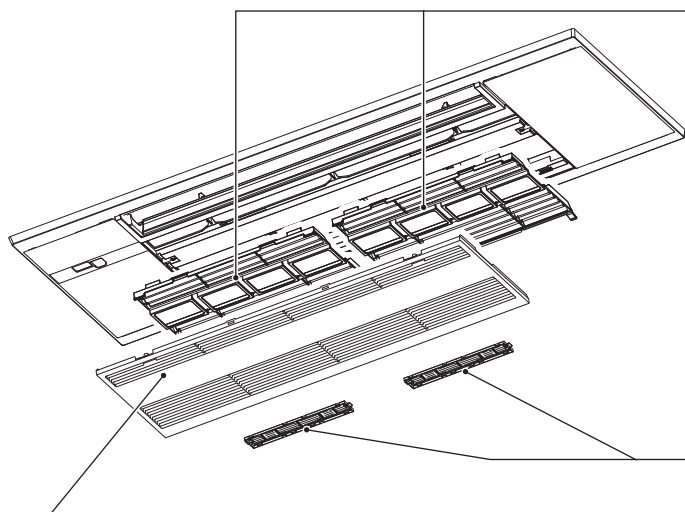

Lufteinlassgitter

1. Verschieben Sie die Schäfte und haken Sie die Sicherheitsschnüre zum Entfernen aus.
 - Mit einem weichen, trockenen Tuch abwischen oder mit Wasser und einem weichen Tuch, Schwamm usw. waschen.
 - Lassen Sie die Blende nicht für länger als zwei Stunden im Wasser.
 - Trocknen Sie die Blende ausreichend im Schatten, bevor Sie sie wieder einsetzen.

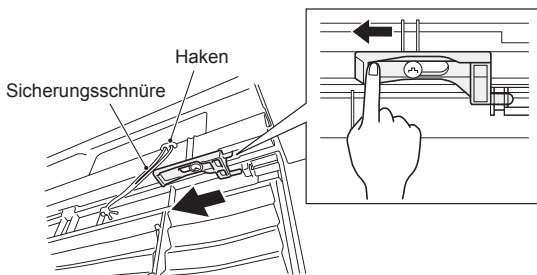

2. Installieren Sie das Lufteinlassgitter in umgekehrter Reihenfolge des Ausbaus.

⚠️ WARNUNG

Achten Sie darauf, die Sicherheitsschnur des Einlassgitters einzuhaken. Ansonsten kann das Einlassgitter herausfallen und Verletzungen verursachen.

Luftfilter (Luftreinigungsfilter)

- **Alle 2 Wochen reinigen.**
- Entfernen Sie Ablagerungen mit einem Staubsauger, oder waschen Sie sie mit Wasser aus.
- Trocknen Sie das Filter ausreichend im Schatten, bevor Sie es wieder einsetzen. Stecken Sie die Laschen in die Öffnungen am Lufteinlassgitter.

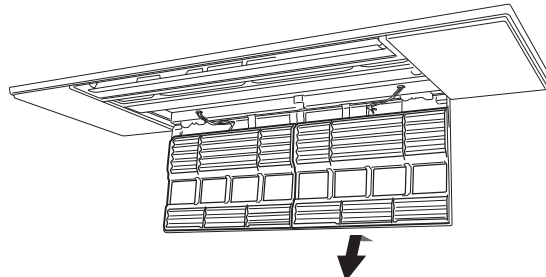

Luftreinigungsfilter (Silberionisierter Luftreinigungsfilter, Option)

Rückseite des Luftfilters

Alle 3 Monate reinigen:

- Entfernen Sie Verschmutzungen mit einem Staubsauger.
- **Wenn sich Verschmutzungen nicht mit dem Staubsauger entfernen lassen:**
 - Tauchen Sie den Filter mit dem Rahmen vor dem Waschen in lauwarmes Wasser.
 - (Es dürfen milde Waschlösungen verwendet werden, falls sich der Schmutz nicht entfernen lässt.)
 - Lassen Sie ihn nach dem Waschen gründlich im Schatten trocknen.
- **Jedes Jahr:**
 - Ersetzen Sie ihn für beste Leistungen durch einen neuen Luftreinigungsfilter.
 - Teilenummer **MAC-2370FT-E**

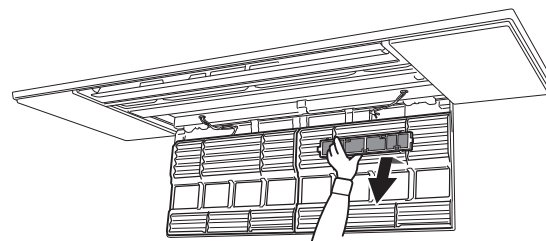

⚠️ Wichtig

- **Reinigen Sie die Filter regelmäßig für beste Leistungen und Senkung des Stromverbrauchs.**
- **Verschmutzte Filter führen zu Kondensation im Klimagerät, wodurch das Wachstum von Pilzen, wie zum Beispiel Schimmelpilzen, begünstigt wird. Es wird daher empfohlen, die Luftfilter alle 2 Wochen zu reinigen.**

Diese Angaben basieren auf **VERORDNUNG (EU) Nr. 528/2012**

MODELLBEZEICHNUNG	Behandelter Artikel (Teilebezeichnung)	Aktive Substanzen (CAS-Nr.)	Eigenschaft	Benutzungshinweis (Informationen zum sicheren Umgang)
MLP-444W	FILTER	Silber-Natrium-Wasserstoff-Zirkon-Phosphat (265647-11-8)	Antibakteriell Anti-Schimmelmittel	<ul style="list-style-type: none"> • Verwenden Sie dieses Produkt gemäß den Angaben in der Anleitung und nur für den vorgesehenen Zweck. • Nicht in den Mund stecken. Von Kindern fernhalten.
MAC-2370FT-E	FILTER	Silber-Zink-Zeolith (130328-20-0)	Antibakteriell	<ul style="list-style-type: none"> • Verwenden Sie dieses Produkt gemäß den Angaben in der Anleitung und nur für den vorgesehenen Zweck. • Nicht in den Mund stecken. Von Kindern fernhalten.

WENN SIE EIN PROBLEM VERMUTEN SOLLTEN

Falls nach Überprüfung dieser Punkte die Störung des Gerätes nicht behoben werden konnte, verwenden Sie die Klimaanlage nicht weiter und benachrichtigen Sie Ihren Fachhändler.

Symptom	Erklärung & Prüfpunkte
Innengerät	
Das Gerät lässt sich nicht bedienen.	<ul style="list-style-type: none"> Ist der Trennschalter eingeschaltet? Ist der Einschalt-Timer eingestellt? Seite 7
Das Gerät kann innerhalb der ersten 3 Minuten nach dem Neustart nicht bedient werden.	<ul style="list-style-type: none"> Dies dient dem Schutz des Gerätes durch Anweisungen vom Mikroprozessor. Bitte warten Sie.
Aus dem Luftauslass des Innengerätes tritt Dunst aus.	<ul style="list-style-type: none"> Die kalte Luft aus dem Gerät kühlt die in der Raumluft enthaltene Feuchtigkeit schnell herab, und diese ist dann als Dunst/Nebel sichtbar.
Der Swing-Betrieb des Horizontalflügels wird für eine Weile ausgesetzt, und dann erneut gestartet.	<ul style="list-style-type: none"> Dies dient dem normalen Schwenkbetrieb des horizontalen Flügels.
Die Luftabbläsrichtung verändert sich während des Betriebs. Der Winkel des horizontalen Flügels kann nicht mit der Fernbedienung eingestellt werden.	<ul style="list-style-type: none"> Wenn in der Heizbetriebsart die Temperatur des Luftstroms zu niedrig ist, oder während der Enteisungsvorgang läuft, wird der horizontale Flügel automatisch auf horizontale Position eingestellt.
Der Heizbetrieb wird etwa 10 Minuten lang unterbrochen.	<ul style="list-style-type: none"> Das Außengerät wird enteist. Dieser Vorgang dauert maximal 10 Minuten; bitte warten Sie. (Wenn die Außentemperatur zu niedrig und die Luftfeuchtigkeit zu hoch sind, bildet sich Reif.)
Das Gerät nimmt den Betrieb selbsttätig auf, wenn die Hauptstromversorgung eingeschaltet wird, auch dann, wenn keine Bedienung an der Fernbedienung erfolgt.	<ul style="list-style-type: none"> Diese Modelle sind mit einer automatischen Startwiederholungsfunktion ausgestattet. Wenn der Netzstrom ausgeschaltet wird, ohne dass das Gerät mit der Fernbedienung gestoppt und wieder eingeschaltet wird, startet das Gerät den Betrieb automatisch in der Betriebsart, die mit der Fernbedienung unmittelbar vor Abschalten des Netzstroms eingestellt wurde. Lesen Sie den Abschnitt "Automatische Startwiederholung". Seite 5
Ein nicht betriebenes Innengerät wird warm, und es ist ein Geräusch wie von fließendem Wasser zu hören.	<ul style="list-style-type: none"> Auch wenn das Innengerät nicht arbeitet, fließt weiterhin eine geringe Menge Kältemittel hindurch.
Die Innenanlage verfärbt sich mit der Zeit.	<ul style="list-style-type: none"> Plastik vergilbt aufgrund einiger externer Einflüsse wie z. B. ultraviolettes Licht oder Temperatur. Dies hat jedoch keine Auswirkungen auf die Funktion des Produkts.
Außengerät (Multianlage)	
Wenn der Heizbetrieb gewählt ist, beginnt der Betrieb nicht sofort.	<ul style="list-style-type: none"> Wenn der Betrieb mit dem Entfrosterbetrieb des Außengerätes startet, dauert es einige Minuten (max. 10), bis warme Luft austritt.
Der Ventilator des Außengerätes dreht sich nicht, obwohl der Kompressor im Betrieb ist. Manchmal wird der Ventilator gestartet, jedoch kurz danach wieder ausgeschaltet.	<ul style="list-style-type: none"> Im Kühlbetrieb und bei niedriger Außentemperatur dreht sich der Ventilator möglicherweise nicht, um ein ausreichendes Kühlvermögen aufrechtzuerhalten.
Wasser tritt am Außengerät aus.	<ul style="list-style-type: none"> In den Betriebsarten COOL und DRY werden die Rohrleitung oder die Anschlussbereiche der Rohrleitung gekühlt, wodurch sich Kondenswasser bilden kann. Während des Heizbetriebs tropft am Wärmetauscher entstehendes Kondensat ab. Beim Abtauvorgang während des Heizbetriebs schmilzt am Außengerät entstandenes Eis und tropft ab.
Aus dem Außengerät kommt weißer Rauch.	<ul style="list-style-type: none"> Beim Abtauvorgang während des Heizbetriebs wird Dampf erzeugt, der wie weißer Rauch aussieht.
Fernbedienung	
Die Anzeige der Fernbedienung erscheint nicht oder ist dunkel. Das Innengerät reagiert nicht auf das Signal der Fernbedienung.	<ul style="list-style-type: none"> Sind die Batterien erschöpft? Seite 3 Ist die Polarität (+, -) der Batterien richtig? Seite 3 Werden Tasten auf der Fernbedienung eines anderen elektrischen Geräts gedrückt?

Symptom	Erklärung & Prüfpunkte
Heizt oder kühlt nicht	
Es ist keine effektive Beheizung oder Kühlung des Raums möglich.	<ul style="list-style-type: none"> Ist die Temperatureinstellung richtig? Seite 5 Ist die Einstellung des Ventilators richtig? Bitte ändern Sie die Lüfterdrehzahl auf Mittel oder Hoch. Ist das Filter sauber? Seite 9, 10 Ist der Ventilator oder der Wärmetauscher des Innengerätes sauber? Seite 9, 10 Sind Lufteinlass und Luftauslass von Innen- oder Außengerät blockiert? Ist ein Fenster oder eine Tür geöffnet? Abhängig von der Größe des Raums, der Umgebungstemperatur und dergleichen kann es eine gewisse Zeit dauern, bis die Einstellungstemperatur zu erreicht wird, oder diese wird möglicherweise gar nicht erreicht.
Der Raum kann nicht wirksam gekühlt werden.	<ul style="list-style-type: none"> Wenn in einem Raum ein Heizlüfter oder ein Gaskocher benutzt wird, erhöht sich die Belastung der Kühlung, so dass die Kühlwirkung nicht ausreicht. Wenn die Außentemperatur hoch ist, ist die Kühlwirkung möglicherweise nicht ausreichend.
Der Raum kann nicht ausreichend beheizt werden.	<ul style="list-style-type: none"> Wenn die Außentemperatur sehr niedrig ist, ist die Heizwirkung möglicherweise nicht ausreichend.
Beim Heizen erfolgt kurzfristig kein Ausblasen der Luft.	<ul style="list-style-type: none"> Bitte warten Sie, während die Klimaanlage das Ausblasen von Warmluft vorbereitet.
Luftstrom	
Die Luft aus dem Innengerät riecht ungewöhnlich.	<ul style="list-style-type: none"> Ist das Filter sauber? Seite 9, 10 Ist der Ventilator oder der Wärmetauscher des Innengerätes sauber? Seite 9, 10 Das Gerät saugt evtl. den Geruch einer Wand, eines Teppichs, von Möbelstücken, Kleidern usw. ein und bläst ihn mit der Luft ab.
Ton	
Es sind krachende Geräusche zu hören.	<ul style="list-style-type: none"> Diese Geräusche werden durch Expansion/Kontraktion des Einlassgitters usw. aufgrund von Temperaturänderungen verursacht.
Es ist ein Gluckern zu hören.	<ul style="list-style-type: none"> Dieses Geräusch ist zu hören, wenn vom Ablassschlauch Frischluft angesaugt wird und dadurch Wasser, das in den Ablassschlauch gelangt war, wiederum auf die Ablasshaube oder den Ventilator gelangt und hinausgespritzt wird. Dieses Geräusch ist auch dann zu hören, wenn bei starkem Wind Luft in den Ablassschlauch geblasen wird.
Aus dem Innengerät ist ein gurgelndes Geräusch zu hören, wenn der Kühl-/Trockenbetrieb gestoppt wird.	<ul style="list-style-type: none"> Dieses Geräusch wird durch den durch die Ablassrohre in der Decke zurückfließenden Kondenswasser verursacht.
Aus dem Innengerät ist ein mechanisches Geräusch zu hören.	<ul style="list-style-type: none"> Dies ist das Schaltgeräusch vom Ein- und Ausschalten des Ventilators oder des Kompressors.
Es ist ein Geräusch wie von fließendem Wasser zu hören.	<ul style="list-style-type: none"> Dies ist der Klang des Kältemittels oder des Kondenswassers, das im Gerät fließt.
Manchmal ist ein Zischen vernehmbar.	<ul style="list-style-type: none"> Dieses Geräusch entsteht, wenn der Kältemittelstrom innerhalb des Gerätes geschaltet wird.
Aus dem Innengerät ist ein Motorengeräusch und ein wirbelndes Geräusch zu hören.	<ul style="list-style-type: none"> Dieses Geräusch vom Innengerät wird durch die Drainage des Kondenswassers im Kühl-/Trockenbetrieb verursacht. Das Drainage-Geräusch ist auch bei Innengeräten zu hören, die nicht in Betrieb sind. (Das Geräusch stoppt automatisch. Bitte warten Sie.)
Timer	
Der wöchentliche Timer arbeitet nicht gemäß Einstellungen.	<ul style="list-style-type: none"> Ist der ON/OFF-Timer eingestellt? Seite 7 Übertragen Sie die Einstellinformationen für den wöchentlichen Timer erneut an das Innengerät. Wenn die Informationen erfolgreich empfangen wurden, gibt das Innengerät einen langen Piepton aus. Wenn keine Informationen empfangen wurden, sind 3 kurze Pieptöne zu hören. Achten Sie darauf, dass die Informationen erfolgreich empfangen wurden. Seite 8 Nach einem Stromausfall und dem Ausschalten der Stromversorgung geht die eingebaute Uhr des Innengerätes falsch. Als Ergebnis arbeitet der wöchentliche Timer nicht normal. Achten Sie darauf, die Fernbedienung an einem Ort zu platzieren, an dem das Innengerät die Signale empfangen kann. Seite 4
Das Gerät nimmt den Betrieb von selbst auf und beendet ihn.	<ul style="list-style-type: none"> Ist der wöchentliche Timer eingestellt? Seite 8
Schmutz	
Die Decke und die Wand in der Umgebung des Innengeräts werden verschmutzt.	<ul style="list-style-type: none"> Bitte reinigen Sie die Umgebung der Klimaanlage regelmäßig. Eine mögliche Maßnahme gegen Verschmutzen ist es, die Luftmenge zu verringern, die zur Decke bläst, indem die vertikale Windrichtung angepasst wird.

In den folgenden Fällen sollten Sie den Betrieb stoppen und Ihren Fachhändler benachrichtigen.

- Wenn Wasser aus dem Innengerät austritt oder herabtröpfelt.
- Wenn die obere Betriebsanzeigeleuchte blinkt.
- Wenn die Sicherung häufig herausspringt.
- Das Signal der Fernbedienung kann in einem Raum mit bestimmten Leuchtstofflampen (Neonröhren usw.) nicht empfangen werden.
- Der Betrieb der Klimaanlage ruft Störungen im Rundfunk- oder Fernsehempfang hervor. In diesem Fall ist möglicherweise ein Antennenverstärker für das betroffene Gerät erforderlich.
- Wenn ungewöhnliche Geräusche zu hören sind.
- Wenn ein Kältemittelleck festgestellt wird.

LÄNGERE STILLSETZUNG DER KLIMAAANLAGE

1 Lassen Sie die Anlage mit der höchstmöglich eingestellten Temperatur im manuellen Kühlbetrieb (COOL) oder im Gebläsebetrieb (FAN) 3 bis 4 Stunden laufen.

Seite 5

Dadurch wird das Innere des Gerätes getrocknet.

2 Drücken Sie  , um den Betrieb zu stoppen.

3 Schalten Sie den Trennschalter aus und/oder ziehen Sie den Netzstecker heraus.

4 Nehmen Sie alle Batterien aus der Fernbedienung heraus.

Bei Wiederinbetriebnahme der Klimaanlage:

1 Reinigen Sie das Luftfilter. **Seite 9, 10**

2 Achten Sie darauf, dass weder Lufteinlass noch Luftauslass der Innen- und Außengeräte verdeckt sind.

3 Achten Sie darauf, dass die Erdung richtig angeschlossen ist.

4 Siehe "VORBEREITUNG VOR DEM BETRIEB" und folgen Sie den Anweisungen. **Seite 3**

INSTALLATIONSORT UND ELEKTRISCHE ARBEITEN

Installationsort

Vermeiden Sie die Installation der Klimaanlage an folgenden Orten.

- Orte, an denen viel Maschinenöl verwendet wird.
- Orte mit salzhaltiger Luft (Meeresnähe).
- Orte, an welchen schwefelhaltige Gase auftreten, wie z. B. heiße Quellen, Schmutzwasser, Abwasser.
- Orte, an denen Ölspritzer oder ölhaltiger Rauch auftreten (wie z. B. in Küchenbereichen oder Fabriken in denen Kunststoffbestandteile verändert und beschädigt werden könnten).
- Orte, an denen Hochfrequenz- oder kabellose Geräte betrieben werden.
- Orte, an denen der Luftauslass des Außengerätes versperrt wäre.
- Wo das Betriebsgeräusch oder die Luft vom Außengerät die Nachbarschaft stört.
- Als Montagehöhe des Innengerätes werden 2,2 m empfohlen. Wenn dies nicht möglich ist, wenden Sie sich an Ihren Händler.
- Betreiben Sie die Klimaanlage nicht, solange Innenausbau- und Abschlussarbeiten noch andauern oder der Boden gewachst wird. Lassen Sie den Raum nach Abschluss solcher Arbeiten gut durchlüften, bevor Sie die Klimaanlage in Betrieb nehmen. Andernfalls könnten sich flüchtige Elemente im Innern der Klimaanlage festsetzen und Wasserlecks oder Taubildung verursachen.

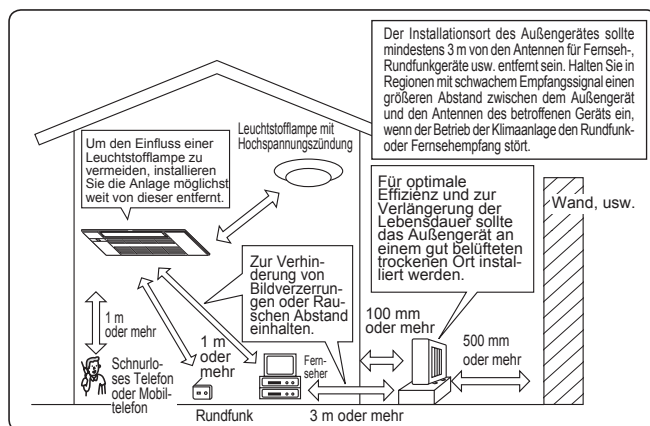

Elektrische Arbeiten

- Verwenden Sie für die Stromversorgung der Klimaanlage einen separaten Sicherungskreis.
- Beachten Sie unbedingt die Schallleistung des Trennschalters.

Falls Sie dazu Fragen haben sollten, wenden Sie sich bitte an Ihren Fachhändler.

TECHNISCHE DATEN

Modell	Set-Name		—		—		—	
	Innengerät	Außengerät	MLZ-KP25VF		MLZ-KP35VF		MLZ-KP50VF	
Funktion			Kühlen	Heizen	Kühlen	Heizen	Kühlen	Heizen
Netzanschluss			~ /N, 230 V, 50 Hz					
Leistung	kW		—	—	—	—	—	—
Eingang	kW		0,040	0,040	0,040	0,040	0,040	0,040
Gewicht	Innengerät	kg	15,5					
IP-Code	Innengerät		IP20					
Zulässiger Betriebsüberdruck	LP ps	MPa	—					
	HP ps	MPa	4,15					
Geräuschpegel	Innengerät (Hoch/Mittel/Niedrig/S. niedrig)	dB(A)	38/34/31/27	37/34/29/26	40/36/32/27	40/36/32/26	47/41/36/29	48/42/37/26

Garantierter Betriebsbereich

		Innengerät	Außengerät
Kühlen	Obergrenze	32°C DB 23°C WB	*Hinweis 2.
	Untergrenze	21°C DB 15°C WB	
Heizen	Obergrenze	27°C DB —	
	Untergrenze	20°C DB —	

DB: Trockentemperatur
WB: Feuchtttemperatur

Hinweis:

1. Angabebedingungen
Kühlen — Innengerät: 27°C DB, 19°C WB
Außengerät: 35°C DB
Heizen — Innengerät: 20°C DB
Außengerät: 7°C DB, 6°C WB
2. Für MLZ-KP werden keine technischen Daten für einteilige Kombination gegeben. Dieses Innengerät ist nur für Mehrfachsystem-Klimageräte vorgesehen.
Für die technischen Daten von Mehrfachsystemen wenden Sie sich bitte an Ihren Händler und/oder schauen Sie in die entsprechende Broschüre.

TABLE DES MATIERES

■ CONSIGNES DE SECURITE	1
■ MISE AU REBUT	3
■ PREPARATIF D'UTILISATION	3
■ NOMENCLATURE	4
■ SELECTION DES MODES DE FONCTIONNEMENT	5
■ REGLAGE DE LA VITESSE DU VENTILATEUR ET DE LA DIRECTION DU FLUX D'AIR	6
■ FONCTIONNEMENT EN MODE I-SAVE	6
■ FONCTIONNEMENT EN MODE ECONO COOL	7
■ FONCTIONNEMENT DE LA MINUTERIE (MARCHE/ARRET)	7
■ MODE DE FONCTIONNEMENT MINUTERIE HEBDOMADAIRE (WEEKLY TIMER)	8
■ NETTOYAGE	9
■ EN PRESENCE D'UNE PANNE POTENTIELLE	11
■ SI LE CLIMATISEUR DOIT RESTER LONGTEMPS INUTILISE	12
■ LIEU D'INSTALLATION ET TRAVAUX ELECTRIQUES	12
■ FICHE TECHNIQUE	12

CONSIGNES DE SECURITE

Signification des symboles affichés sur l'unité interne et/ou sur l'unité externe

	AVERTISSEMENT (Risque d'incendie)	Cette unité utilise un réfrigérant inflammable. Si le réfrigérant fuit et entre en contact avec une flamme ou une pièce chaude, il produira un gaz toxique et un incendie risque de se déclencher.
		Veillez lire la NOTICE D'UTILISATION avec soin avant utilisation.
		Le personnel d'entretien est tenu de lire avec soin la NOTICE D'UTILISATION et le MANUEL D'INSTALLATION avant utilisation.
		De plus amples informations sont disponibles dans la NOTICE D'UTILISATION, le MANUEL D'INSTALLATION et documents similaires.

- Avant toute utilisation, veuillez lire les "Consignes de sécurité" car cet appareil contient des pièces rotatives ou autres pouvant entraîner des risques d'électrocution.
- Les consignes contenues dans cette section sont importantes pour la sécurité et doivent donc impérativement être respectées.
- Après avoir lu cette notice, conservez-la avec le manuel d'installation à portée de main pour pouvoir la consulter aisément.

Symboles et leur signification

- AVERTISSEMENT** : toute manipulation incorrecte peut avoir des conséquences graves, provoquer des blessures corporelles voire la mort de l'utilisateur.
- PRECAUTION** : toute manipulation incorrecte peut avoir des conséquences graves selon les circonstances.







Signification des symboles utilisés dans ce manuel



- : à éviter absolument.
- : suivre rigoureusement les instructions.
- : ne jamais insérer le doigt ou un objet long, etc.
- : ne jamais monter sur l'unité interne/externe et ne rien poser dessus.
- : risque d'électrocution ! Attention !
- : veiller à débrancher la fiche d'alimentation électrique de la prise secteur.
- : couper l'alimentation au préalable.
- : risque d'incendie.

AVERTISSEMENT	
	<p>Ne pas utiliser de raccord intermédiaire ou de rallonge pour brancher le cordon d'alimentation et ne pas brancher plusieurs appareils à une même prise secteur.</p> <ul style="list-style-type: none"> • Ceci pourrait provoquer une surchauffe de l'appareil, un incendie ou un risque d'électrocution.
	<p>Nettoyer la fiche d'alimentation électrique et l'insérer prudemment dans la prise secteur.</p> <ul style="list-style-type: none"> • Une fiche d'alimentation électrique encrassée peut entraîner un risque d'incendie ou d'électrocution.
	<p>Ne pas enrouler, tendre de façon excessive, endommager, modifier ou chauffer le cordon d'alimentation, et ne rien poser dessus.</p> <ul style="list-style-type: none"> • Ceci pourrait provoquer un risque d'incendie ou d'électrocution.
	<p>Ne pas enclencher/couper le disjoncteur ou débrancher/brancher la fiche d'alimentation électrique pendant le fonctionnement de l'appareil.</p> <ul style="list-style-type: none"> • Des étincelles pourraient se produire et provoquer un risque d'incendie. • Toujours couper le disjoncteur ou débrancher la fiche d'alimentation électrique suite à l'arrêt de l'unité interne avec la télécommande.
	<p>Il est déconseillé à toute personne de s'exposer au flux d'air froid pendant une période prolongée.</p> <ul style="list-style-type: none"> • Ceci pourrait entraîner des problèmes de santé.
	<p>L'utilisateur ne doit en aucun cas installer, déplacer, démonter, modifier ou tenter de réparer le climatiseur.</p> <ul style="list-style-type: none"> • Toute manipulation incorrecte du climatiseur pourrait provoquer un risque d'incendie, d'électrocution, de blessure ou de fuite d'eau, etc. Contacter un revendeur. • Si le cordon d'alimentation est endommagé, il doit être remplacé par le fabricant ou le service après-vente du fabricant pour éviter tout risque potentiel.

	<p>Lors de l'installation, du déplacement ou de l'entretien de l'appareil, veiller à ce qu'aucune substance autre que le réfrigérant spécifié (R32/R410A) ne pénètre dans le circuit de réfrigération.</p> <ul style="list-style-type: none"> • La présence d'une substance étrangère, comme de l'air dans le circuit, peut provoquer une augmentation anormale de la pression et causer une explosion, voire des blessures. • L'utilisation de réfrigérant autre que celui qui est spécifié pour le système provoquera une défaillance mécanique, un mauvais fonctionnement du système, ou une panne de l'appareil. Dans le pire des cas, la sécurité du produit pourrait être gravement mise en danger.
	<p>Cet appareil n'est pas conçu pour être utilisé par des personnes (y compris des enfants) présentant des capacités physiques, sensorielles ou mentales réduites, ou manquant d'expérience et de connaissances, à moins qu'elles ne soient supervisées ou aient reçu des instructions relatives à l'utilisation de l'appareil par une personne responsable de leur sécurité.</p> <p>Les enfants doivent être surveillés de manière à ce qu'ils ne puissent pas jouer avec l'appareil.</p>
	<p>Ne jamais insérer le doigt ou tout autre objet dans les entrées ou sorties d'air.</p> <ul style="list-style-type: none"> • La vitesse de rotation extrêmement rapide du ventilateur pendant le fonctionnement du climatiseur pourrait provoquer un accident.
	<p>En cas d'anomalie (odeur de brûlé, etc.), arrêter le climatiseur et débrancher la fiche d'alimentation électrique ou couper le disjoncteur.</p> <ul style="list-style-type: none"> • Si le climatiseur continue à fonctionner en présence d'une anomalie, une défaillance technique, un risque d'incendie ou d'électrocution ne sont pas à exclure. Dans ce cas, consulter un revendeur agréé.





CONSIGNES DE SECURITE

 AVERTISSEMENT	
 	<p>Si la fonction de refroidissement ou de chauffage du climatiseur est inopérante, cela peut indiquer la présence d'une fuite de réfrigérant. Si vous trouvez une fuite de réfrigérant, arrêtez l'utilisation, ventilez bien la pièce et consultez votre revendeur immédiatement. Si la réparation consiste à recharger l'appareil en réfrigérant, demandez conseil auprès d'un technicien responsable de l'entretien.</p> <ul style="list-style-type: none"> Le réfrigérant contenu dans le climatiseur n'est pas toxique. En règle générale, aucune fuite ne doit se produire. Toutefois, si le réfrigérant fuit et entre en contact avec une flamme ou une pièce chaude comme un radiateur-ventilateur, un chauffage au kérosène ou une cuisinière, il produira un gaz toxique et un incendie risque de se déclencher. <p>L'utilisateur ne doit jamais procéder au nettoyage intérieur de l'unité interne. Si la partie intérieure de l'unité doit être nettoyée, contacter un revendeur.</p> <ul style="list-style-type: none"> L'utilisation d'un détergent inapproprié pourrait endommager les surfaces intérieures en plastique de l'unité et provoquer des fuites d'eau. Tout contact entre le détergent et les pièces électriques ou le moteur pourrait entraîner un dysfonctionnement, une émission de fumées, voire un incendie. L'appareil doit être rangé dans une pièce ne contenant aucune source d'allumage continue (exemple : flammes nues, appareil à gaz ou chauffage électrique). Sachez que les réfrigérants peuvent être inodores. Ne faites usage d'aucun moyen visant à accélérer le processus de dégivrage ou à nettoyer l'appareil autre que ceux recommandés par le fabricant. Ne percez pas et ne brûlez pas l'appareil. <p>Cet appareil doit être installé dans des pièces dont l'espace au sol est supérieur à celui indiqué dans le manuel d'installation de l'appareil extérieur.</p> <ul style="list-style-type: none"> Consulter le manuel d'installation de l'appareil extérieur.
	<p>Cet appareil est conçu pour être utilisé par des utilisateurs experts ou spécialement formés dans des ateliers, dans l'industrie légère ou des exploitations agricoles, ou pour une utilisation commerciale par des non-spécialistes.</p>
 PRECAUTION	
	<p>Ne pas toucher à l'entrée d'air ou aux ailettes en aluminium de l'unité interne/externe.</p> <ul style="list-style-type: none"> Risque de blessures. <p>Ne vaporiser ni insecticide ni substance inflammable sur l'appareil.</p> <ul style="list-style-type: none"> Ceci pourrait provoquer un incendie ou une déformation de l'appareil. <p>Ne pas exposer un animal domestique ou une plante d'intérieur directement sous le courant d'air pulsé.</p> <ul style="list-style-type: none"> Le bien-être des animaux et des plantes pourrait en être affecté. <p>Ne placer ni appareil électrique ni meuble sous l'unité interne/externe.</p> <ul style="list-style-type: none"> De l'eau pourrait s'écouler de l'appareil et les endommager ou provoquer une panne de leur système. <p>Ne jamais laisser le climatiseur posé sur un support endommagé.</p> <ul style="list-style-type: none"> Il pourrait tomber et provoquer un accident. <p>Veiller à ne pas monter sur une surface instable pour allumer ou nettoyer le climatiseur.</p> <ul style="list-style-type: none"> Risque de chute et de blessures. <p>Ne jamais tirer sur le cordon d'alimentation.</p> <ul style="list-style-type: none"> Le fil central du cordon d'alimentation pourrait se rompre et provoquer un incendie. <p>Ne jamais recharger ou tenter d'ouvrir les piles et ne pas les jeter au feu.</p> <ul style="list-style-type: none"> Les piles pourraient fuir et présenter un risque d'incendie ou d'explosion. <p>Ne pas faire fonctionner le climatiseur pendant plus de 4 heures avec un taux d'humidité important (80% HR ou plus), et/ou lorsqu'une porte ou une fenêtre est ouverte.</p> <ul style="list-style-type: none"> Ceci peut provoquer de la condensation à l'intérieur du climatiseur, qui risque de s'écouler et de mouiller ou d'endommager le mobilier. La présence d'humidité dans le climatiseur peut contribuer à la croissance de certains champignons tels que la moisissure. <p>Ne pas utiliser le climatiseur pour conserver des aliments, élever des animaux, faire pousser des plantes, ranger des outils de précision ou des objets d'art.</p> <ul style="list-style-type: none"> Leur qualité pourrait s'en ressentir, et le bien-être des animaux et des plantes pourrait en être affecté. <p>Ne pas exposer des appareils à combustion directement sous la sortie d'air pulsé.</p> <ul style="list-style-type: none"> Une combustion imparfaite pourrait en résulter. <p>Ne mettez jamais des piles dans la bouche pour quelque raison que ce soit pour éviter de les avaler par accident.</p> <ul style="list-style-type: none"> Le fait d'ingérer des piles peut entraîner un étouffement et/ou un empoisonnement.
	<p>Avant de procéder au nettoyage du climatiseur, le mettre hors tension et débrancher la fiche d'alimentation électrique ou couper le disjoncteur.</p> <ul style="list-style-type: none"> La vitesse de rotation extrêmement rapide du ventilateur pendant le fonctionnement du climatiseur pourrait provoquer un accident. <p>Si le climatiseur doit rester inutilisé pendant une période prolongée, débrancher la fiche d'alimentation électrique ou couper le disjoncteur.</p> <ul style="list-style-type: none"> Il pourrait s'encrasser et présenter un risque d'incendie ou d'électrocution. <p>Remplacer les piles de la télécommande par des piles neuves du même type.</p> <ul style="list-style-type: none"> Ne jamais mélanger piles usagées et piles neuves ; ceci pourrait provoquer une surchauffe, une fuite ou une explosion.

	<p>Si du liquide provenant des piles entre en contact avec la peau ou les vêtements, les rincer abondamment à l'eau claire.</p> <ul style="list-style-type: none"> Si du liquide alcalin entre en contact avec les yeux, les rincer abondamment à l'eau claire et contacter d'urgence un médecin. <p>Si le climatiseur est utilisé conjointement avec un appareil à combustion, veiller à ce que la pièce soit parfaitement ventilée.</p> <ul style="list-style-type: none"> Une ventilation insuffisante pourrait provoquer un manque d'oxygène dans la pièce. <p>Couper le disjoncteur par temps d'orage.</p> <ul style="list-style-type: none"> La foudre pourrait endommager le climatiseur. <p>Si le climatiseur a été utilisé pendant plusieurs saisons consécutives, procéder à une inspection et à un entretien rigoureux en plus du nettoyage normal.</p> <ul style="list-style-type: none"> Une accumulation de saletés ou de poussière à l'intérieur du climatiseur peut être à l'origine d'une odeur désagréable, contribuer au développement de moisissures ou bloquer l'écoulement des condensats et provoquer une fuite d'eau de l'unité interne. Consulter un revendeur agréé pour procéder à une inspection et des travaux d'entretien nécessitant l'intervention de personnel qualifié et compétent.
	<p>Ne pas actionner les commandes du climatiseur avec les mains mouillées.</p> <ul style="list-style-type: none"> Risque d'électrocution ! <p>Ne pas nettoyer le climatiseur avec de l'eau et ne placer ni vase ni verre d'eau dessus.</p> <ul style="list-style-type: none"> Ceci pourrait provoquer un risque d'incendie ou d'électrocution.
	<p>Ne jamais marcher sur l'unité externe et ne rien poser dessus.</p> <ul style="list-style-type: none"> Risque de chute et de blessures.

 IMPORTANT	
<p>Des filtres encrassés peuvent provoquer de la condensation dans le climatiseur, ce qui contribuera à la croissance de certains champignons tels que la moisissure. Il est donc recommandé de nettoyer les filtres à air toutes les 2 semaines.</p>	

A propos de l'installation

 AVERTISSEMENT	
	<p>Consulter un revendeur agréé pour qu'il procède à l'installation du climatiseur.</p> <ul style="list-style-type: none"> L'utilisateur ne doit en aucun cas tenter d'installer le climatiseur lui-même ; seul du personnel qualifié et compétent est en mesure de le faire. Toute installation incorrecte du climatiseur pourrait être à l'origine de fuites d'eau et provoquer un risque d'incendie ou d'électrocution. <p>Prévoir un circuit réservé à l'alimentation du climatiseur.</p> <ul style="list-style-type: none"> Dans le cas contraire, un risque de surchauffe ou d'incendie n'est pas à exclure. <p>Ne pas installer l'appareil dans un endroit susceptible d'être exposé à des fuites de gaz inflammable.</p> <ul style="list-style-type: none"> L'accumulation de gaz autour de l'unité externe peut entraîner des risques d'explosion.
	<p>Raccorder correctement le climatiseur à la terre.</p> <ul style="list-style-type: none"> Ne jamais raccorder le câble de terre à un tuyau de gaz, une évacuation d'eau, un paratonnerre ou un câble téléphonique de mise à la terre. Une mise à la terre incorrecte pourrait provoquer un risque d'incendie ou d'électrocution.
 PRECAUTION	
	<p>Installer un disjoncteur de fuites à la terre selon l'endroit où le climatiseur sera monté (pièce humide par ex.).</p> <ul style="list-style-type: none"> L'absence de disjoncteur de fuites à la terre peut entraîner un risque d'électrocution. <p>Veiller à ce que l'eau de vidange s'écoule correctement.</p> <ul style="list-style-type: none"> Si l'écoulement des condensats est bouché, l'eau de vidange risque de s'écouler de l'unité interne/externe et d'endommager le mobilier.
<p>En présence d'une situation anormale Arrêter immédiatement le climatiseur et consulter un revendeur agréé.</p>	

MISE AU REBUT



Fig. 1

Votre produit Mitsubishi Electric est conçu et fabriqué avec des matériels et des composants de qualité supérieure qui peuvent être recyclés et/ou réutilisés. Ce symbole signifie que les équipements électriques et électroniques, les batteries et les accumulateurs, à la fin de leur durée de service, doivent être éliminés séparément des ordures ménagères.

Veillez prendre conseil après de votre revendeur avant de mettre ce produit au rebut.

Remarque :

Ce symbole est utilisé uniquement pour les pays de l'UE. Ce symbole est conforme à la directive 2012/19/UE Article 14 Informations pour les utilisateurs et à l'Annexe IX, et/ou à la directive 2006/66/CE Article 20 Information de l'utilisateur final et à l'Annexe II.

Si un symbole chimique est imprimé sous le symbole (Fig. 1), il signifie que la batterie ou l'accumulateur contient une certaine concentration de métal lourd. Elle sera indiquée comme suit :

Hg : mercure (0,0005%), Cd : cadmium (0,002%), Pb : plomb (0,004%)

Dans l'Union Européenne, il existe des systèmes sélectifs de collecte pour les produits électriques et électroniques, les batteries et les accumulateurs usagés.

Nous vous prions donc de confier cet équipement, ces batteries et ces accumulateurs à votre centre local de collecte/recyclage.

Aidez-nous à conserver l'environnement dans lequel nous vivons !

Les machines ou appareils électriques et électroniques contiennent souvent des matières qui, si elles sont traitées ou éliminées de manière inappropriée, peuvent s'avérer potentiellement dangereuses pour la santé humaine et pour l'environnement. Cependant, ces matières sont nécessaires au bon fonctionnement de votre appareil ou de votre machine. Pour cette raison, il vous est demandé de ne pas vous débarrasser de votre appareil ou machine usagé avec vos ordures ménagères.

PREPARATIF D'UTILISATION

Avant la mise en marche : insérez la fiche d'alimentation électrique dans la prise secteur et/ou enclenchez le disjoncteur.

Insertion des piles dans la télécommande

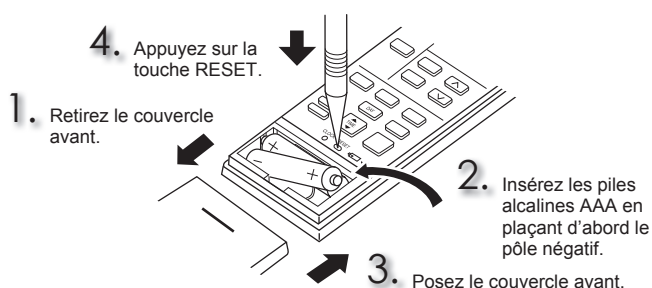

Remarque :

- Veillez à respecter la polarité des piles.
- N'utilisez pas de piles au manganèse ou des piles qui fuient. Elles pourraient provoquer un dysfonctionnement de la télécommande.
- N'utilisez pas de piles rechargeables.
- Le témoin de remplacement de la pile s'allume lorsque la pile est presque déchargée. La télécommande cesse de fonctionner dans les quelques 7 jours qui suivent l'activation du témoin.
- Remplacez toutes les piles par des piles de même type.
- La durée de vie des piles est de 1 an environ. Cependant, les piles dont la date d'utilisation est dépassée durent moins longtemps.
- Appuyez doucement sur RESET à l'aide d'un instrument fin. Si la touche RESET n'est pas enfoncée, la télécommande risque de ne pas fonctionner correctement.

Réglage de l'heure

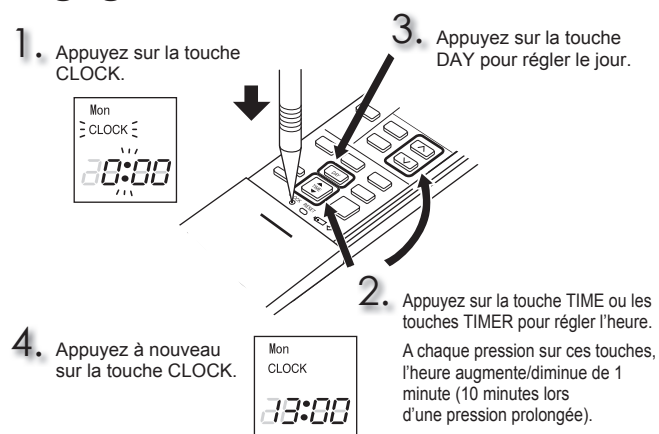

Remarque :

- Appuyez doucement sur CLOCK à l'aide d'un instrument fin.

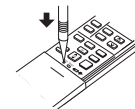

NOMENCLATURE

Unité interne

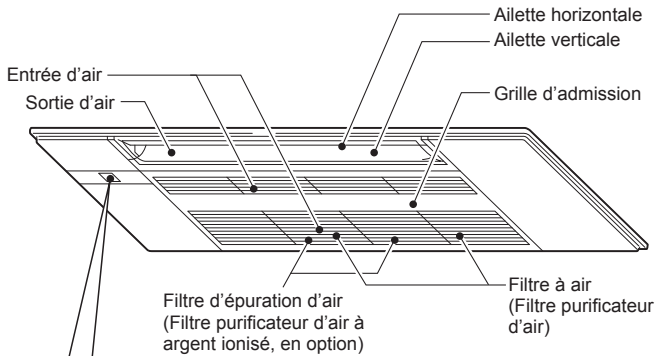

Affichage

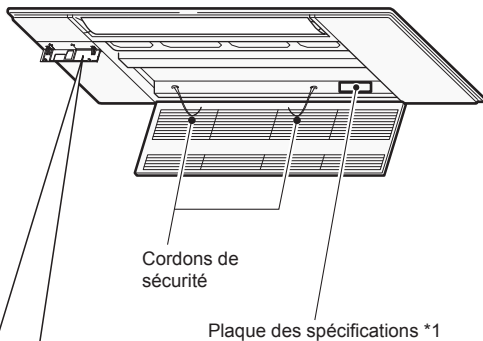

Ouvrez le couvercle de l'affichage

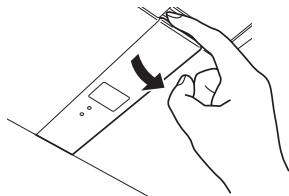

Récepteur de télécommande

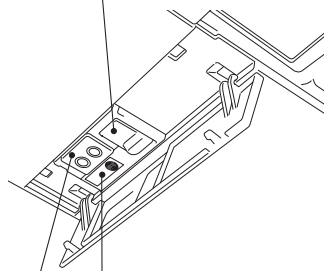

Témoin de fonctionnement

Télécommande

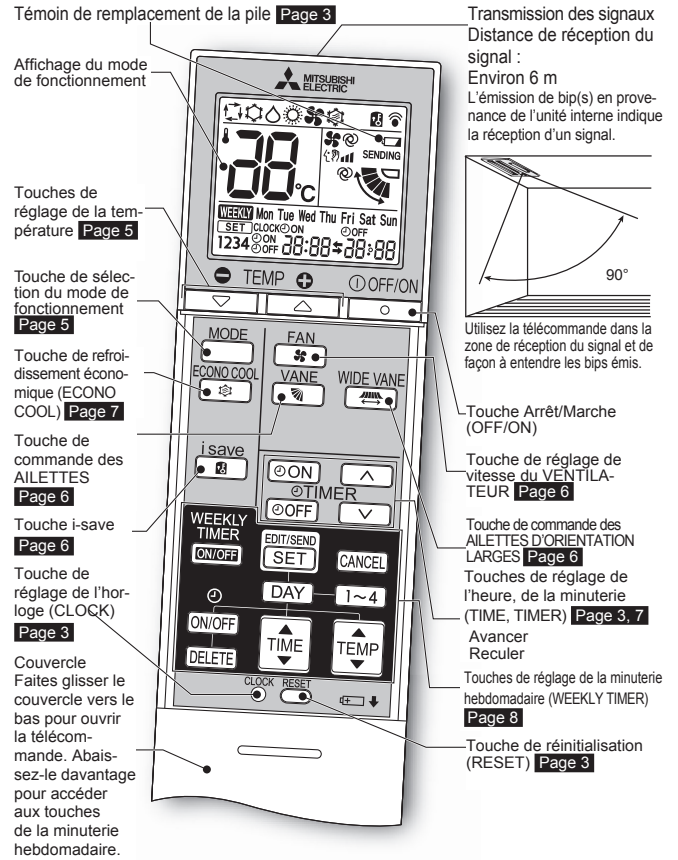

Support de la télécommande

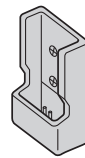

• Installez le support de la télécommande de façon à ce que l'unité interne puisse recevoir les signaux.

Utilisez uniquement la télécommande fournie avec le climatiseur. N'en utilisez pas d'autres. Si plusieurs unités internes sont installées côté à côté, il se peut que le signal envoyé à une unité interne par la télécommande soit exécuté par une autre unité interne.

Unité externe

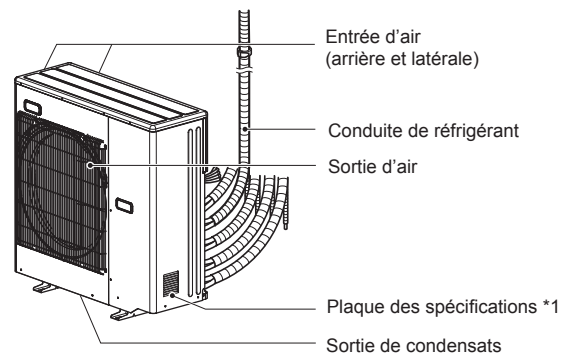

L'apparence des unités externes peut varier d'un modèle à l'autre.

*1 L'année et le mois de fabrication sont indiqués sur la plaque des spécifications.

SELECTION DES MODES DE FONCTIONNEMENT

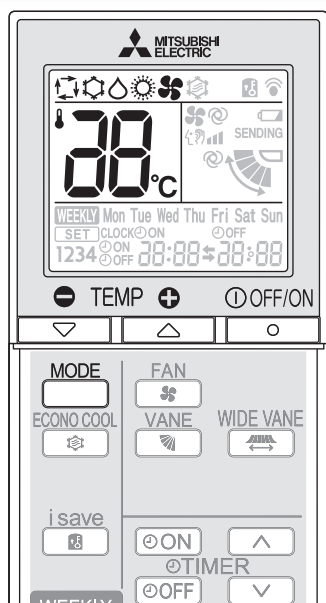

1 Appuyez sur la touche pour lancer le fonctionnement du climatiseur.

2 Appuyez sur la touche pour sélectionner le mode de fonctionnement. Chaque nouvelle pression sur cette touche vous permet de passer d'un mode à l'autre dans l'ordre suivant :



3 Appuyez sur les touches pour régler la température. Chaque nouvelle pression sur ces touches vous permet d'augmenter ou de diminuer la température de 1°C.

Appuyez sur la touche pour arrêter le fonctionnement du climatiseur.

Remarque :

Témoin de fonctionnement

Le témoin de fonctionnement indique l'état de fonctionnement du climatiseur.

Témoin	Etat de fonctionnement	Température de la pièce
	Le climatiseur fonctionne de façon à atteindre la température programmée	Environ 2°C d'écart minimum avec la température programmée
	La température de la pièce se rapproche de la température programmée	Environ 1 à 2°C d'écart avec la température programmée
	Mode de veille (Reportez-vous au fonctionnement des climatiseurs multi-systèmes)	—

Allumé Clignotant Éteint

Fonctionnement multi-système

Une unité externe peut fonctionner avec deux unités internes ou davantage. Lorsque plusieurs unités internes fonctionnent simultanément, les modes de refroidissement et de chauffage ne peuvent pas fonctionner en même temps. Si vous sélectionnez le mode de REFROIDISSEMENT sur une unité et le mode de CHAUFFAGE sur l'autre ou vice versa, la dernière unité sélectionnée passera automatiquement en mode de veille.

De la condensation peut se former si d'autres unités sont placées en mode de CHAUFFAGE dans les 3 heures qui suivent l'arrêt du mode de fonctionnement REFROIDISSEMENT/DESHUMIDIFICATION.

Pour éviter tout phénomène de condensation, lancez le mode de CHAUFFAGE à une température de 16°C 30 minutes environ après l'arrêt du mode de fonctionnement REFROIDISSEMENT/DESHUMIDIFICATION.

Mode AUTO (permutation automatique)

Le climatiseur sélectionne le mode de fonctionnement selon la différence qui existe entre la température de la pièce et la température programmée. En mode AUTO, le climatiseur passe d'un mode à l'autre (REFROIDISSEMENT ↔ CHAUFFAGE) lorsque la température de la pièce est inférieure d'environ 2°C à la température programmée pendant plus de 15 minutes.

Remarque :

Si le climatiseur fonctionne en mode multi-système, il ne pourra peut-être pas alterner entre les modes de REFROIDISSEMENT et de CHAUFFAGE. Dans ce cas, l'unité interne passe en mode de veille (reportez-vous au tableau de témoins de fonctionnement).

Mode de REFROIDISSEMENT

Le confort de l'air frais à votre température.

Remarque :

Ne faites pas fonctionner le climatiseur en mode de REFROIDISSEMENT lorsque la température extérieure est basse (inférieure à -10°C). L'eau de condensation présente à l'intérieur du climatiseur risque de s'écouler et d'endommager le mobilier, etc.

Mode de DESHUMIDIFICATION

Éliminez l'humidité de votre pièce. Il se peut que la pièce refroidisse légèrement.

Il n'est pas possible de régler la température en mode de DESHUMIDIFICATION.

Mode de CHAUFFAGE

Le confort de l'air ambiant à votre température.

Mode de VENTILATION

Permet de faire circuler l'air dans la pièce.

Il n'est pas possible de régler la température en mode de VENTILATION.

Remarque :

Après une utilisation en mode COOL/DRY (REFROIDISSEMENT/DESHUMIDIFICATION), il est conseillé de passer en mode FAN (VENTILATEUR) pour sécher l'intérieur de l'unité interne.

Fonctionnement d'urgence

Lorsqu'il est impossible d'utiliser la télécommande...

Vous pouvez lancer le fonctionnement d'urgence en appuyant sur l'interrupteur de secours (E.O.SW) de l'unité interne.

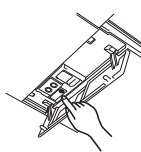

A chaque fois que vous appuyez sur l'interrupteur de secours (E.O.SW), le fonctionnement du climatiseur change dans l'ordre suivant :

Témoin de fonctionnement

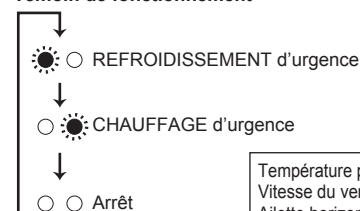

Température programmée : 24°C
Vitesse du ventilateur : moyenne
Ailette horizontale : auto

Remarque :

Les premières 30 minutes de fonctionnement constitue un essai de fonctionnement. La commande de température ne fonctionne pas, et la vitesse du ventilateur est réglée sur Rapide.

Fonction de redémarrage automatique

En cas de coupure d'électricité ou d'interruption de l'alimentation principale pendant le fonctionnement du climatiseur, la "Fonction de redémarrage automatique" prend automatiquement le relais et permet de remettre le climatiseur en marche en respectant le mode sélectionné à l'aide la télécommande juste avant la coupure de l'alimentation. Si vous avez recours au fonctionnement manuel de la minuterie, le réglage de la minuterie sera annulé et le climatiseur redémarrera au retour de l'alimentation.

Si vous ne voulez pas utiliser cette fonction, veuillez vous adresser au représentant du service technique afin qu'il modifie le réglage du climatiseur.

REGLAGE DE LA VITESSE DU VENTILATEUR ET DE LA DIRECTION DU FLUX D'AIR

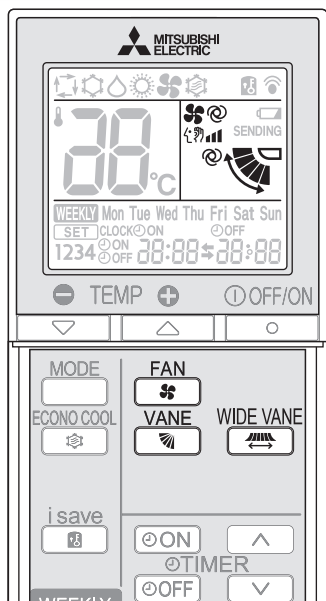

Appuyez sur la touche pour sélectionner la vitesse du ventilateur. Chaque nouvelle pression sur cette touche vous permet de modifier la vitesse du ventilateur dans l'ordre suivant :

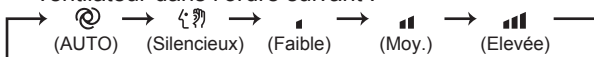

- L'unité interne émet deux bips courts lorsqu'elle est réglée en mode AUTO.

Appuyez sur la touche pour sélectionner la direction du flux d'air. Chaque nouvelle pression sur cette touche vous permet de modifier la direction du flux d'air dans l'ordre suivant :

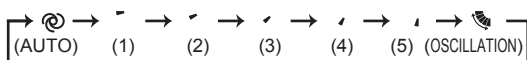

- L'unité interne émet deux bips courts lorsqu'elle est réglée en mode AUTO.

Direction du flux d'air

- (AUTO).....L'ailette se place de façon à ce que la direction du flux d'air soit la plus efficace possible. REFROIDISSEMENT/DESHUMIDIFICATION : position horizontale. CHAUFFAGE : orientation vers le bas.
- (Manuel).....Pour obtenir une climatisation efficace, l'ailette doit être dirigée vers le haut en mode de REFROIDISSEMENT/DESHUMIDIFICATION, et vers le bas en mode de CHAUFFAGE.
- (Oscillation) ..L'ailette monte et descend de façon intermittente.

Appuyez sur pour modifier la direction horizontale du flux d'air.

- L'ailette verticale se déplace pendant 30 secondes environ.
- Au bout de 30 secondes, l'ailette verticale se replace dans sa position d'origine. Dans ce cas, appuyez à nouveau sur .

Appuyez à nouveau sur pour régler la direction horizontale du flux d'air.

- L'ailette verticale s'arrête lorsque la direction du flux d'air est réglée.

FONCTIONNEMENT EN MODE I-SAVE

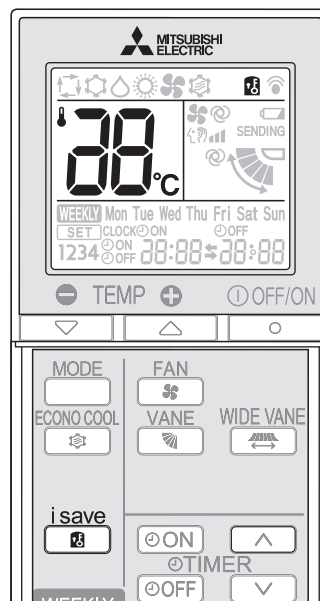

1 Appuyez sur la touche en modes REFROIDISSEMENT, ou CHAUFFAGE pour sélectionner le mode i-save.

2 Réglez la température, la vitesse du ventilateur et la direction du flux d'air.

- Lors de la prochaine utilisation du climatiseur, il vous suffira d'appuyer sur la touche pour recouvrer les mêmes réglages.
- Il est possible d'enregistrer deux jeux de réglages. (Un pour REFROIDISSEMENT, un pour CHAUFFAGE)
- Sélectionnez la température, la vitesse du ventilateur et la direction du flux d'air adéquates en fonction du local.

Appuyez à nouveau sur la touche pour annuler le mode de fonctionnement i-save.

- La touche MODE permet également d'annuler le mode de fonctionnement i-save.

Fonctionnement i-save

- Une fonction programmable simplifiée permet de rappeler les réglages favoris (présélections) à l'aide d'une simple pression sur la touche . Une nouvelle pression sur la touche permet de revenir instantanément au réglage précédent.
- Il n'est pas possible de programmer le mode de fonctionnement i-save sur la minuterie hebdomadaire.

Exemple d'utilisation :

- Mode basse énergie
Réglez la température 2°C à 3°C de plus en mode REFROIDISSEMENT, et de moins en mode CHAUFFAGE.
Ce réglage convient pour les locaux inoccupés ou pour la nuit.
- Enregistrement des réglages fréquemment utilisés
Enregistrez vos réglages favoris pour les modes REFROIDISSEMENT/et CHAUFFAGE. Ceci vous permet de sélectionner votre réglage favori par une simple pression sur la touche.

FONCTIONNEMENT EN MODE ECONO COOL

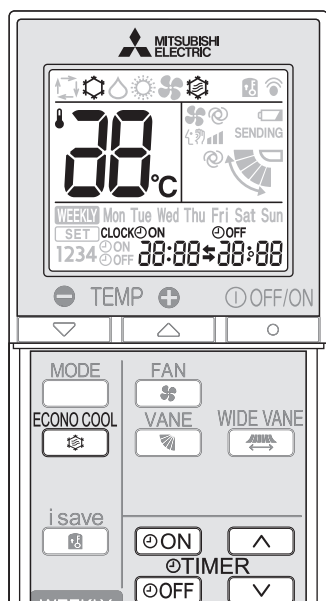

Appuyez sur la touche  en mode de REFROIDISSEMENT [page 5](#) pour lancer le fonctionnement ECONO COOL.

L'unité effectue plusieurs cycles d'oscillations verticales selon la température du climatiseur. La température programmée est automatiquement réglée 2°C au dessus de la température normale.

Appuyez à nouveau sur la touche  pour annuler le fonctionnement en mode ECONO COOL.

- Le fait d'appuyer sur la touche   permet également d'annuler le fonctionnement en mode ECONO COOL.

Qu'est-ce que le mode de REFROIDISSEMENT ECONOMIQUE "ECONO COOL" ?

L'oscillation de l'air pulsé (changement de direction) permet de rafraîchir davantage une pièce qu'un flux d'air fixe. La température programmée et la direction du flux d'air sont automatiquement modifiées par le microprocesseur. Il est possible d'utiliser le mode de refroidissement tout en conservant un certain niveau de confort. De plus, vous économisez de l'énergie.

FONCTIONNEMENT DE LA MINUTERIE (MARCHE/ARRET)



1 Appuyez sur les touches  ou  pendant le fonctionnement du climatiseur pour régler la minuterie.

 (Démarrage de la minuterie) : Le climatiseur démarrera (ON) à l'heure programmée.



 (Arrêt de la minuterie) : Le climatiseur s'arrêtera (OFF) à l'heure programmée.



* Les témoins  ou  clignotent.

* L'heure et la date du jour doivent être correctement réglées. [Page 3](#)

2 Appuyez sur les touches  (Augmenter) et  (Diminuer) pour régler l'heure de la minuterie.

Chaque pression sur ces touches vous permet de faire avancer ou reculer l'heure programmée de 10 minutes.

- Réglez la minuterie lorsque  ou  clignote.

3 Appuyez à nouveau sur les touches  ou  pour annuler le fonctionnement de la minuterie.

Remarque :

- Les fonctions de démarrage (ON) et d'arrêt (OFF) de la minuterie peuvent être réglées conjointement. Le symbole  indique l'ordre d'application des modes de fonctionnement de la minuterie.
- En cas de coupure d'électricité survenant après le réglage de la minuterie (MARCHE/ARRÊT), voir [page 5](#) "Fonction de redémarrage automatique".

MODE DE FONCTIONNEMENT MINUTERIE HEBDOMADAIRE (WEEKLY TIMER)

- 4 minuteries activées (ON) ou désactivées (OFF) maximum peuvent être réglées pour des jours de la semaine.
- 28 minuteries activées (ON) ou désactivées (OFF) maximum peuvent être réglées pour une semaine.

Par ex. : Fonctionnement à 24°C du réveil au moment de quitter le domicile puis à 27°C du retour au domicile au coucher les jours de la semaine.
Fonctionnement à 27°C du réveil tardif au coucher plut tôt en fin de semaine.

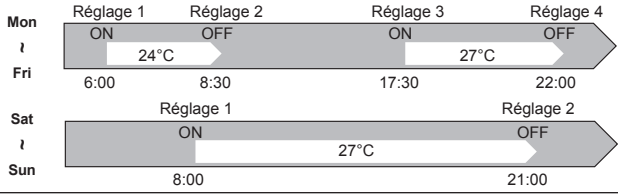

Remarque :

Le réglage de la minuterie Marche/Arrêt (ON/OFF) simple est possible lorsque la minuterie hebdomadaire est activée. Dans ce cas, la minuterie Marche/Arrêt (ON/OFF) est prioritaire par rapport à la minuterie hebdomadaire. Cette dernière fonctionne à nouveau une fois la minuterie Marche/Arrêt (ON/OFF) simple terminée.

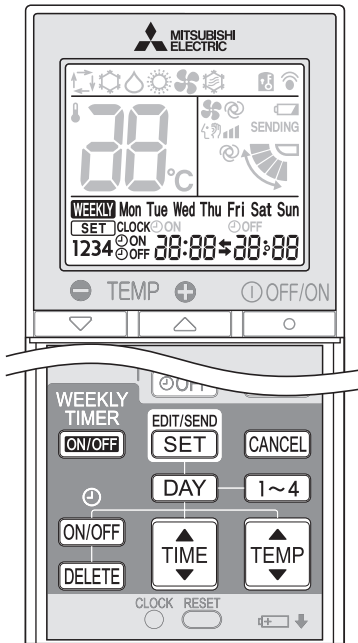

Réglage de la minuterie hebdomadaire

* La minuterie doit être réglée à l'heure et au jour appropriés.

1 Appuyez sur **EDIT/SEND SET** pour passer en mode de réglage de la minuterie hebdomadaire.

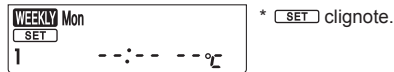

2 Appuyez sur **DAY** et sur **1~4** pour sélectionner le jour et le nombre.

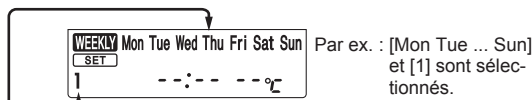

Appuyez sur **DAY** pour sélectionner le jour de la semaine à régler.



* Tous les jours peuvent être sélectionnés.

Appuyez sur **1~4** pour sélectionner le nombre.

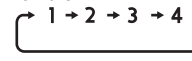

3 Appuyez sur **ON/OFF**, **TIME** et sur **TEMP** pour définir le mode Marche/Arrêt (ON/OFF), l'heure et la température.

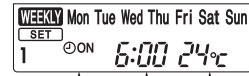

Par ex. : [ON], [6:00] et [24°C] sont sélectionnés.

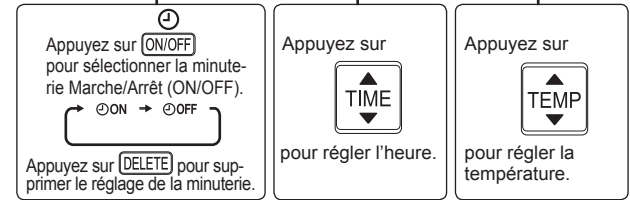

- * Maintenez la touche enfoncée pour changer l'heure rapidement.
- * La température peut être réglée entre 16°C et 31°C sur la minuterie hebdomadaire.

Appuyez sur **DAY** et sur **1~4** pour continuer le réglage de la minuterie pour d'autres jours et/ou nombres.

4 Appuyez sur **EDIT/SEND SET** pour terminer et transmettre le réglage de la minuterie hebdomadaire.



* **SET**, qui clignotait, s'éteint et l'heure actuelle s'affiche.

Remarque :

- Appuyez sur **EDIT/SEND SET** pour transmettre les informations de réglage de la minuterie hebdomadaire à l'unité interne. Orientez la télécommande vers l'unité interne pendant 3 secondes.
- Lorsque vous réglez la minuterie pour plusieurs jours de la semaine ou plusieurs nombres, vous ne devez pas appuyer sur **EDIT/SEND SET** à chaque réglage. Appuyez sur **EDIT/SEND SET** une fois lorsque tous les réglages sont terminés. Tous les réglages de minuterie hebdomadaire sont enregistrés.
- Appuyez sur **EDIT/SEND SET** pour passer au mode de réglage de la minuterie hebdomadaire, puis maintenez **DELETE** enfoncé pendant 5 secondes pour effacer tous les réglages de minuterie hebdomadaire. Orientez la télécommande vers l'unité interne.

5 Appuyez sur **WEEKLY TIMER ON/OFF** pour activer la minuterie hebdomadaire (ON). (**WEEKLY** s'allume.)

* Lorsque la minuterie hebdomadaire est activée, le jour de la semaine pour lequel le réglage est terminé s'allume.

Appuyez à nouveau sur **WEEKLY TIMER ON/OFF** pour désactiver la minuterie hebdomadaire (OFF). (**WEEKLY** s'éteint.)

Remarque :

Les réglages enregistrés ne sont pas effacés lorsque la minuterie hebdomadaire est désactivée.

Vérification du réglage de minuterie hebdomadaire

1 Appuyez sur **EDIT/SEND SET** pour passer en mode de réglage de la minuterie hebdomadaire.

* **SET** clignote.

2 Appuyez sur **DAY** ou sur **1~4** pour afficher le réglage d'un jour ou nombre spécifique.

Appuyez sur **CANCEL** pour quitter le mode de réglage de la minuterie hebdomadaire.

NETTOYAGE

Instructions :

- Coupez l'alimentation ou le disjoncteur avant de procéder au nettoyage du climatiseur.
- Veillez à ne pas toucher les parties métalliques avec les mains.
- N'utilisez ni benzine, ni diluant, ni poudre abrasive, ni insecticide.
- Utilisez uniquement un détergent doux dilué avec de l'eau.
- N'exposez pas les pièces aux rayons directs du soleil, à la chaleur, ou à une flamme pour les faire sécher.
- N'utilisez pas d'eau dont la température est supérieure à 50°C.
- N'utilisez pas de brosse dure, d'éponge abrasive ou autre matériel analogue.
- Ne faites pas tremper l'ailette horizontale et ne la passez pas sous l'eau.

Ouverture

1. Appuyez sur les languettes de la grille d'admission.

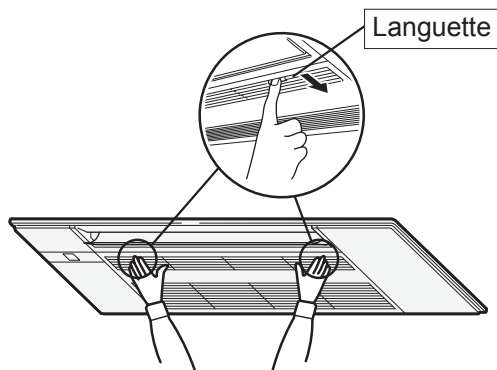

2. Tenez la grille d'admission et ouvrez-la.

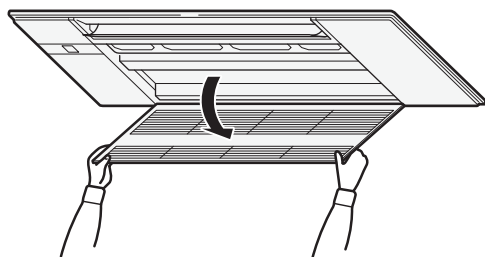

Fermeture

1. Fermez la grille d'admission.
- Assurez-vous que les cordons de sécurité ne dépassent pas de la grille d'admission.
2. Appuyez autour de chaque languette de la grille d'admission jusqu'à ce que vous entendiez un déclic, puis appuyez sur le centre.

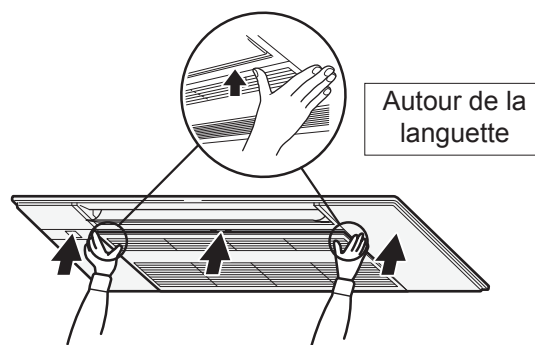

NETTOYAGE

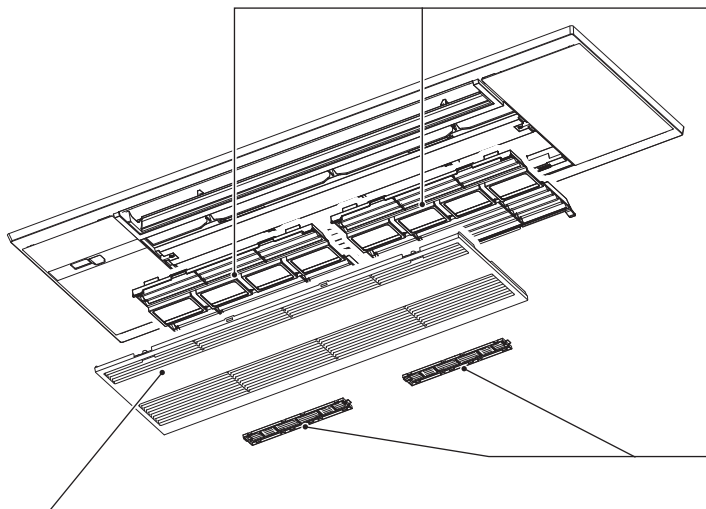

Grille d'admission

- Faites glisser les axes et dégrafez les cordons de sécurité pour les retirer.
 - Essuyez-la à l'aide d'un chiffon sec et doux ou lavez-la à l'eau à l'aide d'un chiffon doux, d'une éponge, etc.
 - Ne le faites pas tremper dans l'eau pendant plus de deux heures.
 - Faites-le sécher correctement à l'ombre avant de le reposer.

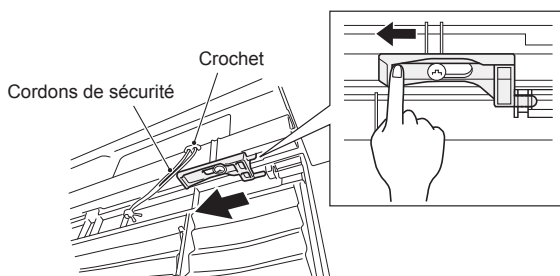

- Reposez la grille d'admission en suivant la procédure de dépose en sens inverse.

⚠ AVERTISSEMENT

Assurez-vous d'accrocher le cordon de sécurité à la grille d'admission. A défaut, la grille pourrait tomber et causer un accident.

Filtre à air (Filtre purificateur d'air)

- **A nettoyer toutes les 2 semaines**
- Éliminez la saleté avec un aspirateur ou lavez le filtre à l'eau.
- Faites-le sécher correctement à l'ombre avant de le reposer. Posez les languettes dans les orifices de la grille d'admission.

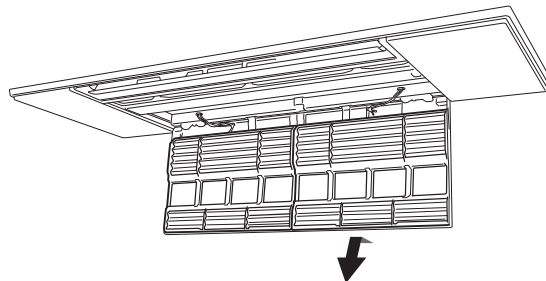

Filtre d'épuration d'air (Filtre purificateur d'air à argent ionisé, en option)

Envers du filtre à air

A nettoyer tous les 3 mois :

- Enlever la saleté à l'aide d'un aspirateur.

Lorsque cela ne suffit pas :

- Faites tremper le filtre et son cadre dans de l'eau tiède avant de les nettoyer. (Il est possible d'utiliser des détergents doux dilués lorsqu'il est impossible d'ôter la saleté.)
- Après lavage, laissez bien sécher à l'ombre.

Tous les ans :

- Pour des performances optimales, remplacer le filtre d'épuration d'air.
- Référence **MAC-2370FT-E**

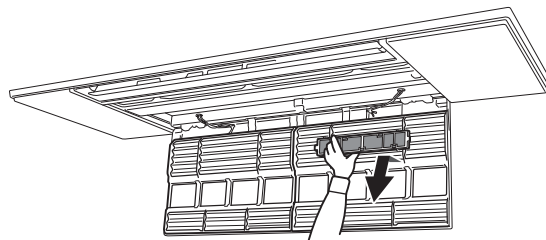

⚠ Important

- **Nettoyer régulièrement les filtres pour obtenir des performances optimales et réduire la consommation d'électricité.**
- **Des filtres encrassés peuvent provoquer de la condensation dans le climatiseur, ce qui contribuera à la croissance de certains champignons tels que la moisissure. Il est donc recommandé de nettoyer les filtres à air toutes les 2 semaines.**

Ces informations sont basées sur le **RÈGLEMENT (UE) N°528/2012**

NOM DU MODÈLE	Article traité (Nom des pièces)	Substances actives (N° CAS)	Propriété	Instructions d'utilisation (Informations concernant la sécurité de mise en œuvre)
MLP-444W	FILTER	Hydrogénophosphate d'argent, de sodium et de zirconium (265647-11-8)	Antibactérien Anti-moisissure	<ul style="list-style-type: none"> • Utiliser ce produit conformément aux indications du manuel d'utilisation et uniquement aux fins prévues. • Ne pas mettre en bouche. Tenir à l'écart des enfants.
MAC-2370FT-E	FILTER	Zéolithe zinc argent (130328-20-0)	Antibactérien	<ul style="list-style-type: none"> • Utiliser ce produit conformément aux indications du manuel d'utilisation et uniquement aux fins prévues. • Ne pas mettre en bouche. Tenir à l'écart des enfants.

EN PRESENCE D'UNE PANNE POTENTIELLE

Suite à la vérification de ces points, si le climatiseur ne fonctionne toujours pas correctement, ne vous en servez plus et consultez votre revendeur.

Symptôme	Explication & points à vérifier
Unité interne	
L'unité ne fonctionne pas.	<ul style="list-style-type: none"> Le disjoncteur est-il enclenché ? La minuterie de mise en marche (ON) est-elle programmée ? Page 7
L'unité ne peut pas être remise en marche dans les 3 minutes qui suivent sa mise hors tension.	<ul style="list-style-type: none"> Cette disposition a été prise pour protéger le climatiseur conformément aux instructions du microprocesseur. Veuillez patienter.
De la buée s'échappe de la sortie d'air de l'unité interne.	<ul style="list-style-type: none"> L'air frais pulsé par le climatiseur refroidit rapidement l'humidité présente dans la pièce, et la transforme en buée.
L'oscillation de l'AILETTE HORIZONTALE est suspendue un certain temps, puis restaurée.	<ul style="list-style-type: none"> Cela permet l'oscillation correcte de l'AILETTE HORIZONTALE.
La direction de l'air pulsé varie pendant le fonctionnement de l'unité. La télécommande ne permet pas de régler la direction de l'ailette horizontale.	<ul style="list-style-type: none"> En mode de chauffage, si la température de l'air pulsé est trop basse ou si le dégivrage est en cours, l'ailette horizontale se place automatiquement en position horizontale.
Le fonctionnement s'arrête pendant 10 minutes environ en mode de chauffage.	<ul style="list-style-type: none"> Le dégivrage de l'unité externe est en cours. Cette opération prend 10 minutes environ, veuillez patienter. (Une température extérieure trop basse et un taux d'humidité trop élevé provoquent une formation de givre.)
Le climatiseur redémarre automatiquement au retour de l'alimentation principale, même sans l'intervention de la télécommande.	<ul style="list-style-type: none"> Ces modèles sont équipés d'une fonction de redémarrage automatique. Si vous coupez l'alimentation principale sans arrêter le climatiseur avec la télécommande puis remettez sous tension, le climatiseur démarre automatiquement dans le même mode que celui qui avait préalablement été sélectionné à l'aide de la télécommande avant la mise hors tension. Consultez la section "Fonction de redémarrage automatique". Page 5
L'unité interne qui ne fonctionne pas chauffe et émet un bruit similaire au bruit de l'eau qui s'écoule.	<ul style="list-style-type: none"> Une petite quantité de réfrigérant continue à circuler dans l'unité interne même lorsque celle-ci ne fonctionne pas.
L'unité interne se décolore avec le temps.	<ul style="list-style-type: none"> Même si le plastique jaunit sous l'influence de certains facteurs tels que le rayonnement ultraviolet et la température, ceci n'a aucun effet sur les fonctionnalités du produit.
Unité externe (Multi-système)	
Lorsque le mode de chauffage est sélectionné, le climatiseur ne démarre pas immédiatement.	<ul style="list-style-type: none"> Lorsque le climatiseur se met en marche alors que le dégivrage de l'unité externe est en cours, il faut attendre quelques minutes (10 minutes maxi.) pour que l'air pulsé se réchauffe.
Le ventilateur de l'unité externe ne tourne pas alors que le compresseur fonctionne correctement. Même s'il se met à tourner, le ventilateur s'arrête aussitôt.	<ul style="list-style-type: none"> Lorsque la température extérieure est basse, le ventilateur fonctionne de façon intermittente en mode de refroidissement pour maintenir une capacité de refroidissement suffisante.
De l'eau s'écoule de l'unité externe.	<ul style="list-style-type: none"> En mode de REFROIDISSEMENT et de DESHUMIDIFICATION, la tuyauterie et les raccords de tuyauterie sont refroidis et un certain degré de condensation peut se produire. En mode de chauffage, l'eau de condensation présente sur l'échangeur thermique peut goutter. En mode de chauffage, l'opération de dégivrage fait fondre la glace présente sur l'unité externe et celle-ci se met à goutter.
De la fumée blanche sort de l'unité externe.	<ul style="list-style-type: none"> En mode de chauffage, la vapeur générée par l'opération de dégivrage peut ressembler à de la fumée blanche.
Télécommande	
Aucun affichage sur la télécommande ou affichage indistinct. L'unité interne ne répond pas au signal de la télécommande.	<ul style="list-style-type: none"> Les piles sont-elles déchargées ? Page 3 La polarité (+, -) des piles est-elle correcte ? Page 3 Avez-vous appuyé sur les touches de télécommandes d'autres appareils électriques ?
Le climatiseur ne chauffe ni ne refroidit correctement	
Impossible de refroidir ou de chauffer suffisamment la pièce.	<ul style="list-style-type: none"> Le réglage de la température est-il adapté ? Page 5 Le réglage du ventilateur est-il adapté ? Veuillez changer la vitesse du ventilateur à Moyenne ou Élevée. Le filtre est-il propre ? Page 9, 10 Le ventilateur ou l'échangeur thermique de l'unité interne sont-ils propres ? Page 9, 10 L'entrée ou la sortie d'air des unités interne et externe sont-elles obstruées ? Y a-t-il une fenêtre ou une porte ouvertes ? Il est possible que l'unité prenne un certain temps afin d'atteindre la température de réglage, voire qu'elle ne l'atteigne pas en fonction de la taille de la pièce, la température ambiante, etc.

Symptôme	Explication & points à vérifier
Le climatiseur ne chauffe ni ne refroidit correctement	
Le refroidissement de la pièce n'est pas satisfaisant.	<ul style="list-style-type: none"> Si vous utilisez un ventilateur ou une gazinière dans la pièce, la charge de refroidissement augmente, et le refroidissement ne peut se faire de manière satisfaisante. Lorsque la température extérieure est élevée, il se peut que le refroidissement ne se fasse pas de manière satisfaisante.
Le réchauffement de la pièce n'est pas satisfaisant.	<ul style="list-style-type: none"> Lorsque la température extérieure est basse, le climatiseur peut ne pas fonctionner de manière satisfaisante pour réchauffer la pièce.
L'air pulsé tarde à sortir du climatiseur en mode de chauffage.	<ul style="list-style-type: none"> Veuillez patienter car le climatiseur se prépare à souffler de l'air chaud.
Flux d'air	
L'air qui sort de l'unité interne a une odeur étrange.	<ul style="list-style-type: none"> Le filtre est-il propre ? Page 9, 10 Le ventilateur ou l'échangeur thermique de l'unité interne sont-ils propres ? Page 9, 10 Le climatiseur peut être imprégné de l'odeur d'un mur, d'un tapis, d'un meuble, de vêtements, etc. et la rejeter avec l'air pulsé.
Bruit	
Des craquements se produisent.	<ul style="list-style-type: none"> Ce bruit provient de l'expansion/la contraction de la grille d'entrée d'air, etc. en raison des variations de température.
Un ronronnement se produit.	<ul style="list-style-type: none"> Ce bruit est perceptible lorsque de l'air frais pénètre dans le tuyau d'écoulement ; il provient de l'évacuation de l'eau présente dans le tuyau lors de l'ouverture du bouchon ou de la rotation du ventilateur. Ce bruit est également perceptible lorsque de l'air frais pénètre dans le tuyau d'écoulement par vents violents.
L'unité interne émet un ronronnement à l'arrêt du mode de fonctionnement DESHUMIDIFICATION/REFROIDISSEMENT.	<ul style="list-style-type: none"> Il s'agit du bruit que fait l'eau qui coule en sens inverse dans la tuyauterie de vidange du plafond.
Un bruit mécanique provient de l'unité interne.	<ul style="list-style-type: none"> Il s'agit du bruit de mise en marche/arrêt du ventilateur ou du compresseur.
Un bruit d'écoulement d'eau se produit.	<ul style="list-style-type: none"> Ce bruit peut provenir de la circulation du réfrigérant ou de l'eau de condensation dans le climatiseur.
Un sifflement est parfois perceptible.	<ul style="list-style-type: none"> Il s'agit du bruit que fait le réfrigérant à l'intérieur du climatiseur lorsqu'il change de sens.
L'unité interne émet un bruit de moteur en marche.	<ul style="list-style-type: none"> Il s'agit du bruit que fait l'eau de condensation qui est expulsée de l'unité interne pendant le mode de fonctionnement REFROIDISSEMENT/DESHUMIDIFICATION. Les unités internes au repos peuvent également émettre ce type de bruit. (Ce bruit cessera automatiquement. Veuillez patienter.)
Minuterie	
Le fonctionnement de la minuterie hebdomadaire n'est pas conforme aux réglages.	<ul style="list-style-type: none"> La minuterie de mise en marche/arrêt (ON/OFF) est-elle programmée ? Page 7 Transmettre à nouveau les informations de réglage de la minuterie hebdomadaire à l'unité interne. L'unité interne émet un long signal sonore lorsque les informations sont bien reçues. En cas d'échec de réception des informations, 3 courts signaux sonores sont émis. Vérifier que les informations sont bien reçues. Page 8 L'horloge de l'unité interne devient incorrecte en cas de panne de courant et d'une mise hors tension. La minuterie hebdomadaire peut donc ne pas fonctionner normalement. Veiller à placer la télécommande de façon à ce que l'unité interne puisse recevoir les signaux. Page 4
L'unité démarre/s'arrête de fonctionner d'elle-même.	<ul style="list-style-type: none"> La minuterie hebdomadaire est-elle programmée ? Page 8
Saleté	
Le plafond et le mur autour de l'unité interne se salissent.	<ul style="list-style-type: none"> Veuillez nettoyer régulièrement la périphérie du climatiseur. Il est possible d'empêcher la saleté de se déposer sur le plafond en réglant la direction du flux d'air vertical.

Dans les cas suivants, arrêtez le climatiseur et consultez votre revendeur.

- Si de l'eau s'écoule ou goutte de l'unité interne.
- Si le témoin de fonctionnement supérieur clignote.
- Si le disjoncteur saute régulièrement.
- L'unité interne peut ne pas recevoir les signaux de la télécommande dans une pièce dont le système d'éclairage est à lampes fluorescentes (à oscillateur intermittent, etc.).
- Le fonctionnement du climatiseur interfère avec la réception radio ou TV. Il peut s'avérer nécessaire de brancher un amplificateur sur l'appareil concerné.
- Si l'unité émet un bruit anormal.
- Si du réfrigérant fuit.

SI LE CLIMATISEUR DOIT RESTER LONGTEMPS INUTILISÉ

- 1 Faites fonctionner le climatiseur en mode REFROIDISSEMENT à la température la plus élevée, ou en mode VENTILATION pendant 3 à 4 heures. **Page 5**
Cette opération permet de sécher l'intérieur du climatiseur.
- 2 Appuyez sur  pour arrêter le fonctionnement du climatiseur.
- 3 Débranchez la fiche d'alimentation électrique et/ou coupez le disjoncteur.
- 4 Retirez toutes les piles de la télécommande.

Lorsque le climatiseur doit être remis en service :

- 1 Nettoyez le filtre à air. **Page 9, 10**
- 2 Veillez à ce que l'entrée et la sortie d'air des unités interne et externe ne soient pas obstruées.
- 3 Veillez à ce que la mise à la terre soit correctement effectuée.
- 4 Reportez-vous à la section "PRÉPARATIF D'UTILISATION" et suivez les instructions. **Page 3**

LIEU D'INSTALLATION ET TRAVAUX ÉLECTRIQUES

Lieu d'installation

Évitez d'installer le climatiseur dans les endroits suivants.

- En présence d'une grande quantité d'huile de machine.
- Dans les régions où l'air est très salin, comme en bord de mer.
- En présence de gaz sulfurés qui se dégagent par exemple des sources chaudes ou des eaux usées.
- Dans des endroits exposés à des projections d'huile ou dont l'atmosphère est chargée de fumées grasses (comme par exemple les cuisines et les usines en raison du risque d'altération ou d'endommagement des propriétés des matériaux plastiques).
- En présence d'équipements haute fréquence ou sans fil.
- Dans un endroit où la sortie d'air de l'unité externe est susceptible d'être obstruée.
- Dans un endroit où le bruit de fonctionnement ou la pulsation d'air provenant de l'unité externe représentent une nuisance pour le voisinage.
- La hauteur de montage recommandée pour l'unité interne est de 2,2 m. Si cela n'est pas possible, consultez votre revendeur.
- Ne faites pas fonctionner le climatiseur pendant des travaux de construction et de finition intérieurs, ou lorsque vous creusez le sol. Avant d'utiliser le climatiseur, ventilez bien le local après exécution de ce type de travaux. Dans le cas contraire, des éléments volatils pourraient adhérer à l'intérieur du climatiseur et provoquer une fuite d'eau ou la formation de rosée.

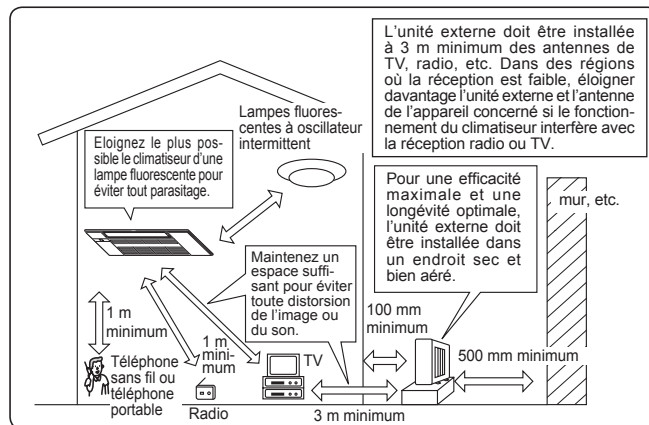

Travaux électriques

- Veuillez prévoir un circuit réservé à l'alimentation du climatiseur.
- Veuillez respecter la puissance électrique du disjoncteur.

Dans le doute, veuillez consulter votre revendeur.

FICHE TECHNIQUE

Modèle	Nom du modèle		—		—		—	
	Interne	Externe	MLZ-KP25VF		MLZ-KP35VF		MLZ-KP50VF	
Fonction			Refroidissement	Chauffage	Refroidissement	Chauffage	Refroidissement	Chauffage
Alimentation			~ /N, 230 V, 50 Hz					
Puissance		kW	—	—	—	—	—	—
Entrée		kW	0,040	0,040	0,040	0,040	0,040	0,040
Poids	Interne	kg	15,5					
Code IP	Interne		IP20					
Pression de fonctionnement excessive autorisée	LP ps	MPa	—					
	HP ps	MPa	4,15					
Niveau sonore	Interne (Elevé/Moy./Faible/SFaible)	dB(A)	38/34/31/27	37/34/29/26	40/36/32/27	40/36/32/26	47/41/36/29	48/42/37/26

Gamme opérationnelle garantie

		Interne	Externe
Refroidissement	Limite supérieure	32°C DB 23°C WB	*Remarque 2.
	Limite inférieure	21°C DB 15°C WB	
Chauffage	Limite supérieure	27°C DB —	
	Limite inférieure	20°C DB —	

DB: Bulbe sec
WB: Bulbe humide

Remarque :





1. Rendement
 Refroidissement — Interne : 27°C DB, 19°C WB
 Externe : 35°C DB
 Chauffage — Interne : 20°C DB
 Externe : 7°C DB, 6°C WB
2. Le modèle MLZ-KP ne possède pas de caractéristiques techniques relatives à une combinaison simple. Ce modèle interne concerne uniquement les climatiseurs multi-systèmes. Pour connaître les caractéristiques techniques des climatiseurs multi-systèmes, veuillez contacter votre revendeur et/ou consulter le catalogue.

INHOUDSOPGAVE

■ VEILIGHEIDSVOORSCHRIFTEN	1
■ WEGGOOIEN	3
■ UIT TE VOEREN HANDELINGEN VOOR INGEBRUIKNAME	3
■ NAAM VAN ELK ONDERDEEL	4
■ WERKINGSSTANDEN SELECTEREN	5
■ VENTILATORSNELHEID EN LUCHTSTROOMRICHTING INSTELLEN	6
■ I-SAVE-BEDRIJF	6
■ ECONO COOL-BEDIENING	7
■ ON/OFF TIMER (TIMERBEDIENING)	7
■ WEEKLY TIMER-BEDIENING	8
■ REINIGEN	9
■ OPLOSSEN VAN PROBLEMEN	11
■ ALS U DE AIRCONDITIONER VOOR LANGERE TIJD NIET GEBRUIKT	12
■ INSTALLATIEPLAATS EN ELEKTRISCHE VOORZIENINGEN	12
■ TECHNISCHE GEGEVENS	12

VEILIGHEIDSVOORSCHRIFTEN

Betekenis van de pictogrammen op de binnenunit en/of buitenunit









	WAARSCHUWING (Brandgevaar)	Deze unit maakt gebruik van een brandbaar koelmiddel. Als er koelmiddel lekt en dit in contact komt met vuur of een warmtebron, ontstaat er een schadelijk gas en bestaat er brandgevaar.
	Lees de BEDIENINGSINSTRUCTIES zorgvuldig voor ingebruikname.	
	Onderhoudsmonteurs zijn verplicht om de BEDIENINGSINSTRUCTIES en de INSTALLATIEHANDLEIDING zorgvuldig te lezen voor ingebruikname.	
	Raadpleeg voor meer informatie de BEDIENINGSINSTRUCTIES, de INSTALLATIEHANDLEIDING en dergelijke.	



- Dit apparaat bevat draaiende delen en onderdelen die een elektrische schok kunnen veroorzaken. Lees daarom deze veiligheidsvoorschriften voor gebruik goed door.
- Neem de hier gegeven voorschriften en waarschuwingen in acht, want ze zijn belangrijk voor uw veiligheid.
- Bewaar deze handleiding als u haar gelezen hebt samen met de installatievoorschriften op een handige plaats voor latere raadpleging.



Waarschuwingssymbolen en hun betekenis

-  **WAARSCHUWING:** Onjuist handelen kan ernstige gevaren opleveren, met een kans op zwaar letsel of overlijden.
-  **VOORZICHTIG:** Onjuist handelen kan afhankelijk van de omstandigheden ernstige gevaren opleveren.







Overige waarschuwingssymbolen in deze handleiding

-  : Beslist niet doen.
-  : Volg altijd de aanwijzingen op.
-  : Nooit uw vingers of iets anders hier in steken.
-  : Ga niet op de binnen- of buitenunit staan en zet er geen voorwerpen op.
-  : Gevaar voor elektrische schokken. Pas op.
-  : Trek de stekker van het netsnoer uit het stopcontact.
-  : Schakel de spanning uit.
-  : Brandgevaar.

 WAARSCHUWING	
	<p>Sluit het netsnoer niet aan op een tussengelegen stopcontact, gebruik geen verlengsnoer en sluit niet meerdere apparaten aan op één stopcontact.</p> <ul style="list-style-type: none"> • Dit kan oververhitting, vuur of een elektrische schok veroorzaken.
	<p>Zorg ervoor dat de stekker niet vuil is en steek hem goed in het stopcontact.</p> <ul style="list-style-type: none"> • Een vuile stekker kan vuur of een elektrische schok veroorzaken.
	<p>Bundel het netsnoer niet samen, trek niet aan het netsnoer, beschadig het netsnoer niet en wijzig niets aan het netsnoer. Stel het netsnoer niet bloot aan hitte of plaats er ook geen zware objecten op.</p> <ul style="list-style-type: none"> • Dit kan vuur of een elektrische schok veroorzaken.
	<p>Zet de netschakelaar niet UIT/AAN en maak de netsnoerstekker niet los en vast terwijl het apparaat in werking is.</p> <ul style="list-style-type: none"> • Dit kan vonken veroorzaken waardoor er brand kan ontstaan. • Zorg ervoor dat u de netschakelaar UIT zet of de stekker losmaakt nadat u de binnenunit met de afstandsbediening UIT hebt gezet.
	<p>Stel uw lichaam niet langdurig aan de directe koude luchtstroom bloot.</p> <ul style="list-style-type: none"> • Dit kan schadelijk zijn voor uw gezondheid.
	<p>De gebruiker mag de unit niet installeren, verplaatsen, demonteren, wijzigen of repareren.</p> <ul style="list-style-type: none"> • Een airconditioner die verkeerd wordt bediend, kan brand, elektrische schokken, verwondingen, waterlekages, enz. veroorzaken. • Indien het netsnoer beschadigd is, moet het vervangen worden door de fabrikant of zijn serviceorganisatie om gevaar te vermijden.

	<p>Zorg dat er niets anders dan het voorgeschreven koelmiddel R32/R410A in het koelmiddelcircuit komt wanneer de airconditioner wordt geïnstalleerd, verplaatst of onderhouden.</p> <ul style="list-style-type: none"> • De aanwezigheid van andere stoffen, zoals lucht, kan abnormale drukverhoging veroorzaken die kan leiden tot een explosie of lichamelijk letsel. • Als u een ander koelmiddel dan het voorgeschreven koelmiddel gebruikt, kan dit leiden tot mechanische storingen, systeemstoringen of uitval van de unit. In het slechtste geval kan de productveiligheid ernstig in het geding komen. <p>Dit apparaat is niet bedoeld voor gebruik door personen (waaronder kinderen) met verminderde lichamelijke, zintuiglijke of geestelijke vermogens of zonder de vereiste ervaring en kennis, tenzij zij onder toezicht staan van een persoon die verantwoordelijk is voor hun veiligheid of als zij met betrekking tot het gebruik van het apparaat zijn geïnstrueerd door een dergelijke persoon.</p> <p>Toezicht op kinderen is vereist om te zorgen dat zij niet met het apparaat spelen.</p>
	<p>Steek geen vingers, een stok of andere objecten in de luchtinlaat of -uitlaat.</p> <ul style="list-style-type: none"> • U kunt gewond raken omdat de ventilator tijdens het gebruik met hoge snelheid ronddraait.
	<p>Zet de airconditioner uit en maak de stekker los of zet de netschakelaar UIT als er zich een abnormale situatie (bijv. brandlucht) voordoet.</p> <ul style="list-style-type: none"> • Als het apparaat tijdens een abnormale situatie in werking blijft, kan dit een storing, vuur of een elektrische schok veroorzaken. Raadpleeg in dit geval uw leverancier.

VEILIGHEIDSVORSCHRIFTEN





 WAARSCHUWING	
 	<p>Als de airconditioner niet koelt of verwarmt, is het mogelijk dat er koelmiddel lekt. Als er koelmiddel lekt, zet u de airconditioner uit, ventileert u de kamer goed en raadpleegt u onmiddellijk uw leverancier. Verzoek de servicemonteur om meer informatie als het koelmiddel in de unit moet worden vervangen.</p> <ul style="list-style-type: none"> Het in de airconditioner gebruikte koelmiddel is niet schadelijk. Normaal gesproken lekt het niet. Als er echter koelmiddel lekt en dit in contact komt met vuur of een warmtebron, zoals een ventilatorverwarming, petroleumkachel of fornuis, ontstaat er een schadelijk gas en bestaat er brandgevaar. <p>De gebruiker mag de binnenkant van de binnenunit nooit schoonmaken. Neem contact op met uw dealer als de binnenkant van de unit moet worden schoongemaakt.</p> <ul style="list-style-type: none"> Ongeschikte reinigingsmiddelen kunnen kunststof onderdelen in de unit beschadigen waardoor er water kan gaan lekken. Als reinigingsmiddelen in contact komen met elektrische onderdelen of de motor, kan er een storing of brand ontstaan, of kan er rook of brand ontstaan. Het apparaat moet zich in een kamer bevinden zonder continu functionerende ontstekingsbronnen (zoals open vuur, een functionerend gastoeel of een functionerende elektrische kachel). Houd er rekening mee dat koelmiddelen geurloos kunnen zijn. Gebruik geen middelen om het ontstekingproces te versnellen of het apparaat te reinigen die niet zijn aanbevolen door de fabrikant. Niet doorboren of verbranden. <p>Dit apparaat moet worden geïnstalleerd in een ruimte met een groter vloeroppervlak dan in de installatiehandleiding van de buitenunit wordt aangegeven.</p> <ul style="list-style-type: none"> Raadpleeg de installatiehandleiding van de buitenunit.
	<p>Dit toestel is bedoeld voor gebruik door deskundige of getrainde gebruikers in winkels, in de lichte industrie en op boerderijen, of voor commercieel gebruik door leken.</p>
 VOORZICHTIG	
	<p>Raak de luchtinlaat of de aluminium koelribben van de binnenunit/buitenunit niet aan.</p> <ul style="list-style-type: none"> U kunt hierdoor gewond raken. <p>Gebruik geen insecticiden of brandbare sprays op de unit.</p> <ul style="list-style-type: none"> Dit kan brand of vervorming van de unit veroorzaken. <p>Stel huisdieren of kamerplanten niet aan de directe luchtstroom bloot.</p> <ul style="list-style-type: none"> Huisdieren of planten kunnen hierdoor verwondingen oplopen. <p>Plaats geen andere elektrische apparaten of meubels onder de binnen- of buitenunit.</p> <ul style="list-style-type: none"> Er kan water uit de unit druppelen. Dit kan schade of een defect veroorzaken. <p>Zet de unit niet op een beschadigde montagestandaard.</p> <ul style="list-style-type: none"> De unit kan vallen waardoor u gewond kunt raken. <p>Ga niet op een onstabiele verhoging staan om de unit in werking te zetten of te reinigen.</p> <ul style="list-style-type: none"> U kunt gewond raken als u er af valt. <p>Trek niet aan het netsnoer zelf.</p> <ul style="list-style-type: none"> Als u eraan trekt, kan een deel van de draad breken waardoor er oververhitting of vuur kan ontstaan. <p>Laad de batterijen niet op, haal ze niet uit elkaar en gooi ze niet in een vuur.</p> <ul style="list-style-type: none"> Batterijen kunnen hierdoor gaan lekken en brand of een explosie veroorzaken. <p>Zet de unit niet langer dan 4 uur aan als er sprake is van hoge luchtvochtigheid (RL 80% of meer) en/of bij geopende buitendeuren of ramen.</p> <ul style="list-style-type: none"> Dit kan leiden tot de condensatie van water in de airconditioner en dit water kan naar beneden druppelen en het meubilair nat maken of beschadigen. Het gecondenseerde water in de airconditioner kan leiden tot de groei van fungi zoals schimmels. <p>Gebruik de unit niet voor speciale doeleinden, zoals het opslaan van voedsel, het fokken van dieren, het kweken van planten of het conserveren van precisie-apparatuur of kunstobjecten.</p> <ul style="list-style-type: none"> De kwaliteit van het voedsel kan hierdoor minder worden, of dieren en planten kunnen hieronder lijden. <p>Stel verbrandingsapparaten niet aan directe luchtstroom bloot.</p> <ul style="list-style-type: none"> Dit kan leiden tot niet volledige verbranding. <p>Stop nooit batterijen in uw mond om inslikking te voorkomen.</p> <ul style="list-style-type: none"> Het inslikken van batterijen kan verstikking of vergiftiging veroorzaken.
	<p>Schakel de unit UIT en maak de stekker los of zet de netschakelaar UIT voordat u de unit gaat reinigen.</p> <ul style="list-style-type: none"> De ventilator in de unit draait met hoge snelheid rond en kan u verwonden. <p>Als u de unit lange tijd niet gebruikt, maak dan de stekker los of zet de netschakelaar UIT.</p> <ul style="list-style-type: none"> In de unit hoopt zich vuil op waardoor deze oververhit kan raken of er vuur kan ontstaan. <p>Vervang alle batterijen van de afstandsbediening door nieuwe van hetzelfde type.</p> <ul style="list-style-type: none"> Als u nieuwe en oude batterijen tegelijkertijd gebruikt, kan de unit oververhit raken, kunnen de batterijen gaan lekken of een explosie veroorzaken.

	<p>Als er batterijzuren op uw huid of kleding terechtkomen, was dan uw huid en kleding grondig met schoon water.</p> <ul style="list-style-type: none"> Als er batterijzuren in uw ogen komt, was uw ogen dan grondig met schoon water en neem onmiddellijk contact op met uw huisarts. <p>Zorg ervoor dat de ruimte goed geventileerd is als de unit tegelijkertijd met verbrandingsapparatuur wordt gebruikt.</p> <ul style="list-style-type: none"> Onvoldoende ventilatie kan leiden tot zuurstoftekort. <p>Zet de netschakelaar UIT als u onweer hoort en de bliksem zou kunnen inslaan.</p> <ul style="list-style-type: none"> De unit kan beschadigd raken als de bliksem inslaat. <p>Als de airconditioner meerdere seizoenen achterelkaar is gebruikt, voer dan naast de gebruikelijke reiniging ook inspectie en onderhoud uit.</p> <ul style="list-style-type: none"> Vuil of stof in de unit kan een onaangename geur veroorzaken, leiden tot groei van fungi zoals schimmels, of het afvoerkanaal verstoppen waardoor er water uit de binnenunit kan lekken. Raadpleeg uw leverancier voor inspectie en onderhoud waarvoor specialistische kennis en vaardigheden vereist zijn.
	<p>Bedien geen schakelaars met natte handen.</p> <ul style="list-style-type: none"> Dit kan een elektrische schok veroorzaken. <p>Reinig de airconditioner niet met water of zet geen object dat water bevat, zoals een bloemenvaas, op de airconditioner.</p> <ul style="list-style-type: none"> Dit kan vuur of een elektrische schok veroorzaken.
	<p>Stap niet op de buitenunit of zet geen object op de buitenunit.</p> <ul style="list-style-type: none"> U kunt gewond raken als u of het object valt.

BELANGRIJK

Vuile filters veroorzaken condensatie van water in de airconditioner en dit kan leiden tot de groei van fungi zoals schimmels. Het wordt aangeraden om de luchtfilters elke 2 weken te reinigen.

Voor het installeren

 WAARSCHUWING	
	<p>Raadpleeg uw leverancier voor de installatie van de airconditioner.</p> <ul style="list-style-type: none"> De gebruiker mag de airconditioner niet installeren omdat dit specialistische kennis en vaardigheden vereist. Een verkeerd geïnstalleerde airconditioner kan waterlekage, vuur of een elektrische schok veroorzaken. <p>Zorg voor een aparte groep waar alleen de airconditioner op wordt aangesloten.</p> <ul style="list-style-type: none"> Als u geen aparte groep gebruikt, kan dit oververhitting of vuur veroorzaken. <p>Installeer het apparaat niet op plaatsen waar ontvlambaar gas zou kunnen lekken.</p> <ul style="list-style-type: none"> Gelekt gas dat zich rond de airconditioner verzamelt, kan een explosie veroorzaken.
	<p>Aard de airconditioner.</p> <ul style="list-style-type: none"> Sluit de aardkabel niet aan op een gasleiding, waterleiding, bliksem-aflader of aardkabel van de telefoon. Onjuist aangesloten aardkabels kunnen een elektrische schok veroorzaken.
 VOORZICHTIG	
	<p>Afhankelijk van de installatieplaats van de airconditioner (zoals ruimtes met een hoge luchtvochtigheid) installeert u een aardlekschakelaar.</p> <ul style="list-style-type: none"> Het ontbreken van een aardlekschakelaar kan leiden tot een elektrische schok. <p>Zorg ervoor dat het afvoerwater op de juiste manier wordt afgevoerd.</p> <ul style="list-style-type: none"> Als het afvoerkanaal niet goed is geïnstalleerd, kan er water uit de binnen-/buitenunit druppelen waardoor het meubilair nat of beschadigd kan worden.

In geval van abnormale situaties
Zet de airconditioner onmiddellijk uit en raadpleeg uw leverancier.

WEGGOOIEN



Raadpleeg uw leverancier als u het apparaat wilt weggoien.

Opmerking:

Dit symbool geldt alleen voor EU-landen.
Dit symbool wordt gebruikt overeenkomstig richtlijn 2012/19/EU, artikel 14 "Informatie voor de gebruikers" en Bijlage IX en/of richtlijn 2006/66/EG, artikel 20 "Informatie voor de eindgebruikers" en Bijlage II.

Fig. 1

Mitsubishi Electric producten zijn ontwikkeld en gefabriceerd uit eerste kwaliteit materialen. De onderdelen kunnen worden gerecycled en/of worden hergebruikt.

Het symbool betekent dat de elektrische en elektronische onderdelen, batterijen en accu's op het einde van de gebruiksduur gescheiden van het huishoudelijk afval moeten worden ingezameld.

Wanneer er onder het symbool (Fig. 1) een chemisch symbool staat gedrukt, betekent dit dat de batterij of accu zware metalen in een bepaalde concentratie bevat. Dit wordt als volgt aangeduid:

Hg: kwik (0,0005%), Cd: cadmium (0,002%), Pb: lood (0,004%)

In de Europese Unie worden elektrische en elektronische producten, batterijen en accu's afzonderlijk ingezameld.

Breng deze apparatuur, batterijen en accu's dan naar het gemeentelijke afvalinzamelingspunt.

Help ons mee het milieu te beschermen!

UIT TE VOEREN HANDELINGEN VOOR INGEBRUIKNAME

Voor ingebruikname: Steek de stekker in het stopcontact en/of schakel de netschakelaar in.

De batterijen in de afstandsbediening plaatsen

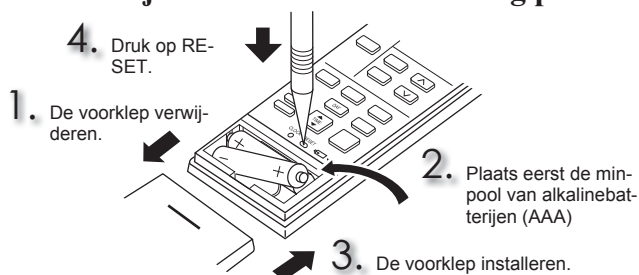

Opmerking:

- Controleer of de batterijen in de juiste richting zijn ingebracht.
- Gebruik geen mangaanbatterijen en lekkende batterijen. Hierdoor kan de afstandsbediening defect raken.
- Gebruik geen oplaadbare batterijen.
- De indicator voor batterijvervanging licht op wanneer de batterij bijna leeg is. De afstandsbediening stopt ongeveer 7 dagen nadat de indicator is gaan branden met werken.
- Vervang alle batterijen door nieuwe van hetzelfde type.
- De levensduur van de batterijen is ongeveer 1 jaar. De levensduur van batterijen die lange tijd niet worden gebruikt, is korter.
- Druk voorzichtig op RESET met een dun puntig voorwerp. Indien u niet op de RESET-toets drukt, werkt de afstandsbediening mogelijk niet juist.

De huidige tijd instellen

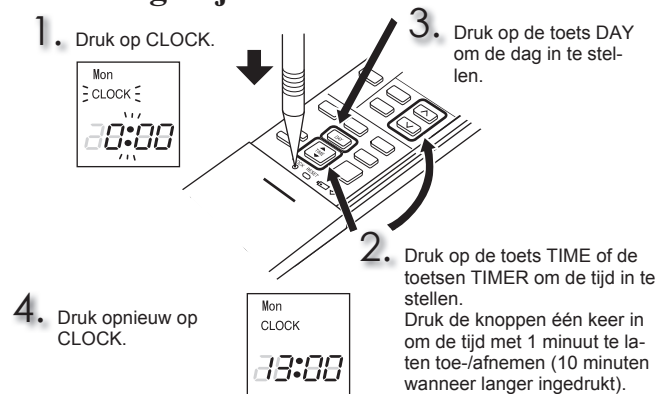

Opmerking:

- Druk voorzichtig op CLOCK met een dun puntig voorwerp.

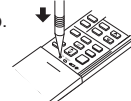

NAAM VAN ELK ONDERDEEL

Binnenunit

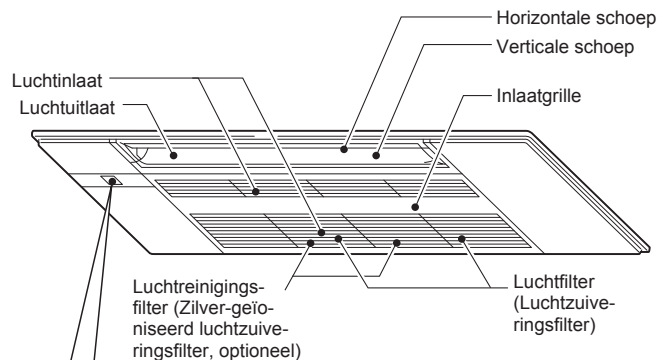

Displaygedeelte

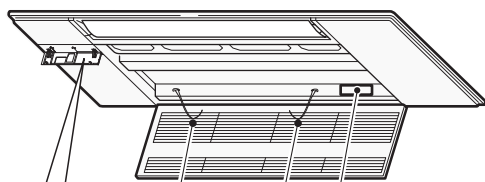

Het displaydeksel openen

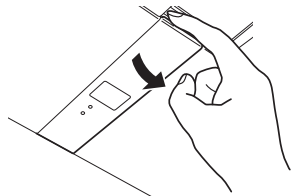

Ontvanger van afstandsbedieningssignaal

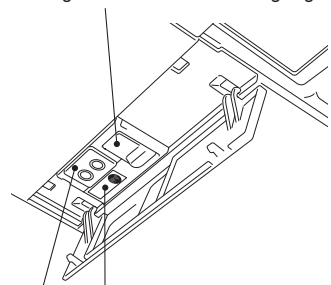

Afstandsbediening

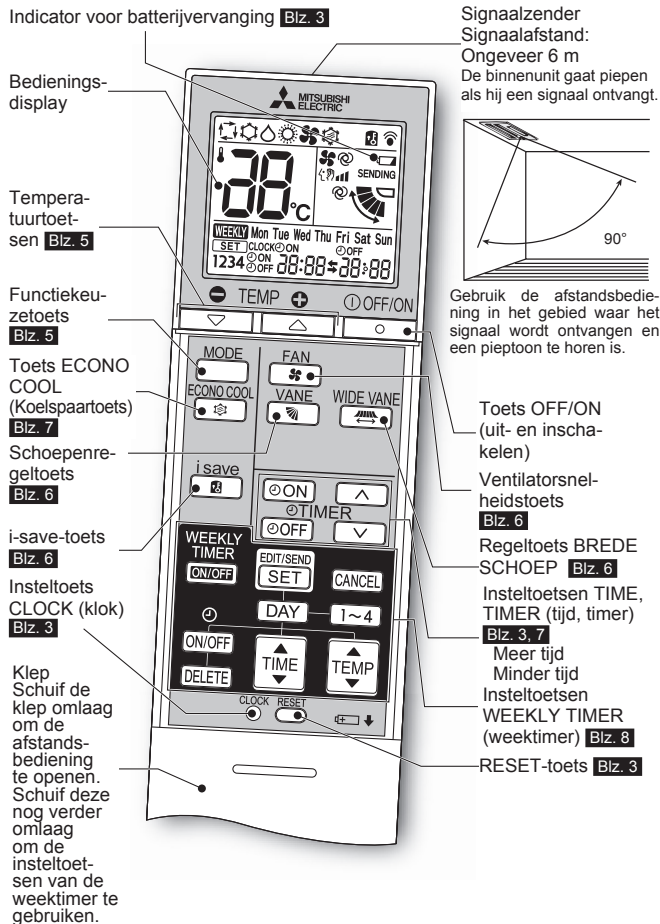

Houder voor afstandsbediening

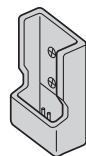

• Installeer de houder voor de afstandsbediening op een plaats waar de binnenunit het signaal kan ontvangen.

Gebruik uitsluitend de afstandsbediening die bij het apparaat wordt meegeleverd. Gebruik geen andere afstandsbedieningen. Als twee of meer binnenunits in de buurt van elkaar worden geïnstalleerd, kan het gebeuren dat een andere binnenunit reageert op de afstandsbediening dan de binnenunit die u wil bedienen.

Buitenunit

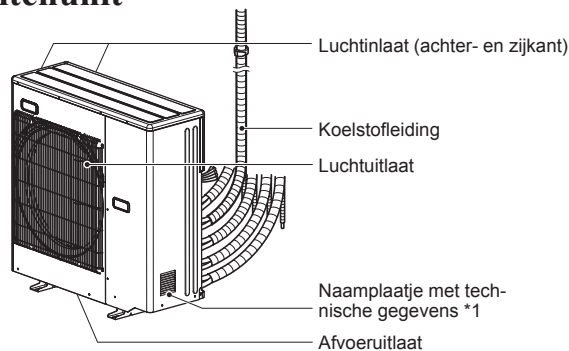

De buitenunits kunnen uiterlijk verschillen.

*1 Het jaar en de maand van vervaardiging is aangegeven op het naamplaatje met technische gegevens.

WERKINGSSTANDEN SELECTEREN

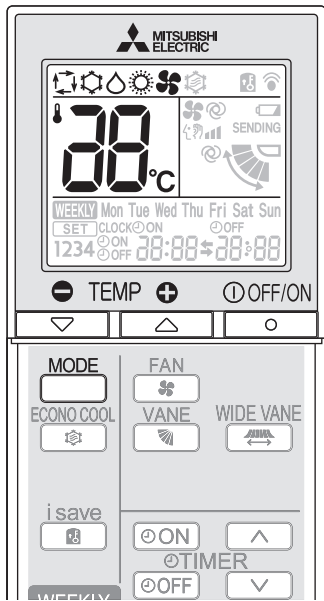

1 Druk op om de airconditioner in werking te zetten.

2 Druk op om de werkingstand te selecteren. Als u de knop indrukt, wijzigt de stand in de volgende volgorde:

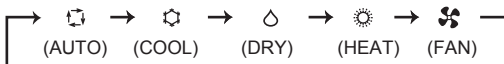

3 Druk op of om de temperatuur in te stellen. De temperatuur stijgt of daalt met 1°C als u de knop indrukt.

Druk op om de unit uit te zetten.

Opmerking:

Bedieningsindicator

De bedieningsindicator geeft de werkingssituatie van de airconditioner weer.

Aanduiding	Werkingsituatie	Kamertemperatuur
	De airconditioner moet de ingestelde temperatuur bereiken	Wijkt ongeveer 2°C of meer van de ingestelde temperatuur af
	De kamertemperatuur benadert de ingestelde temperatuur	Wijkt ongeveer 1 tot 2°C van de ingestelde temperatuur af
	Stand-bystand (Raadpleeg multisysteembediening)	—

Licht op Knippert Licht niet op

Multisysteemfunctie

Met een buitenunit kunnen twee of meer binnenunits worden bediend. Als er meerdere binnenunits tegelijkertijd werken, dan kan er niet tegelijkertijd worden gekoeld en verwarmd. Wanneer COOL is geselecteerd op een unit en HEAT op een andere of vice versa, dan wordt de laatste de stand-bystand.

Wanneer binnen 3 uur nadat COOL/DRY is gestopt HEAT met andere units wordt ingeschakeld, kan er condenswater ontstaan. Om te voorkomen dat er condenswater ontstaat, schakelt u na de COOL/DRY-functie ongeveer 30 minuten HEAT in met de temperatuur ingesteld op 16°C.

Stand AUTO (Automatisch omschakelen)

De airconditioner registreert de kamertemperatuur en de ingestelde temperatuur en selecteert aan de hand daarvan de werkingstand. In de stand AUTO wijzigt de airconditioner de stand (COOL↔HEAT) wanneer de kamertemperatuur langer dan 15 minuten circa 2°C afwijkt van de ingestelde temperatuur.

Opmerking:

Als de multisysteemfunctie in werking is, is het mogelijk dat de airconditioner niet kan omschakelen tussen de standen COOL en HEAT. In dit geval schakelt de binnenunit om naar de stand-bystand (zie de tabel Bedieningsindicator).

Stand COOL

Stel de gewenste temperatuur in en geniet van de koele lucht.

Opmerking:

Gebruik de stand COOL niet als de buitentemperatuur laag is (minder dan -10°C). Er kan gecondenseerd water uit de airconditioner druppelen en meubilair, enz. nat maken of beschadigen.

Stand DRY

Ontvochtig uw kamer. De kamer wordt enigszins gekoeld. In de stand DRY kan de temperatuur niet worden ingesteld.

Stand HEAT

Stel de gewenste temperatuur in en geniet van de warme lucht.

Stand FAN

Laat de lucht in uw kamer circuleren.

In de stand FAN (ventilator) kan de temperatuur niet worden ingesteld.

Opmerking:

Aangeraden wordt om na de werkingstand COOL/DRY de werkingstand FAN in te schakelen om de binnenkant van de binnenunit te drogen.

Noodbediening

Als de afstandsbediening niet kan worden gebruikt...

U kunt de noodbediening activeren door de noodbedieningsschakelaar (E.O.SW) op de binnenunit in te drukken.

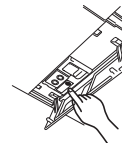

Als u de noodbedieningsschakelaar (E.O.SW) indrukt, wijzigen de werkingstanden in de volgende volgorde:

Bedieningsindicator

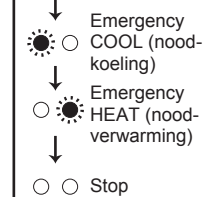

Ingestelde temperatuur: 24°C
Ventilatorsnelheid: Medium
Horizontale schoep: Auto

Opmerking:

De eerste 30 minuten na inwerkingtreding worden als test gebruikt. De temperatuurregeling werkt dan niet en de ventilatorsnelheid is ingesteld op High.

Automatische herstartfunctie

Indien zich een stroomstoring voordoet of de netspanning uitgeschakeld wordt terwijl het apparaat in werking is, dan zorgt de automatische herstartfunctie ervoor dat vanzelf weer gestart wordt in de stand die met de afstandsbediening was ingesteld vlak voordat de stroom werd onderbroken. Wanneer de timer is ingesteld, wordt de timer-instelling geannuleerd en start de airconditioner op het moment dat de voeding wordt ingeschakeld.

Neem contact op met een onderhoudsmonteur als u deze functie niet wilt gebruiken, aangezien de instellingen van de airconditioner dan gewijzigd moeten worden.

VENTILATORSNELHEID EN LUCHTSTROOMRICHTING INSTELLEN

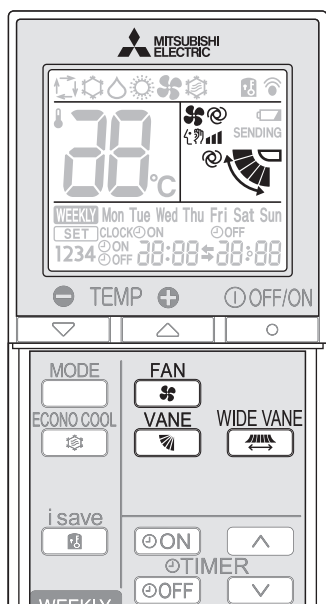

Druk op om de ventilatorsnelheid te selecteren. Als u de knop indrukt, wijzigt de ventilatorsnelheid in de volgende volgorde:



• Wanneer de binnenunit wordt ingesteld op AUTO, zijn twee korte pieptonen te horen.

Druk op om de luchtstroomrichting te selecteren. Als u de knop indrukt, wijzigt de luchtstroomrichting in de volgende volgorde:

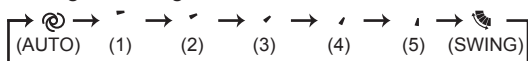

• Wanneer de binnenunit wordt ingesteld op AUTO, zijn twee korte pieptonen te horen.

Luchtstroomrichting

- (AUTO).....De schoep wordt ingesteld op de meest efficiënte luchtstroomrichting. COOL/DRY: horizontale stand. HEAT: neerwaartse stand.
- (Manual).....Selecteer de bovenste stand voor COOL/DRY en de onderste stand voor HEAT voor een efficiënt gebruik van de airconditioner.
- (Swing).....De schoep beweegt met tussenpozen omhoog en omlaag.

Druk op om de horizontale luchtstroomrichting te wijzigen.

- De verticale schoep verplaatst zich ongeveer 30 seconden.
- Na 30 seconden verplaatst de verticale schoep zich naar zijn oorspronkelijke positie. Druk in dit geval opnieuw op .

Druk opnieuw op om de horizontale luchtstroomrichting in te stellen.

- De verticale schoep stopt en de luchtstroomrichting is ingesteld.

I-SAVE-BEDRIJF

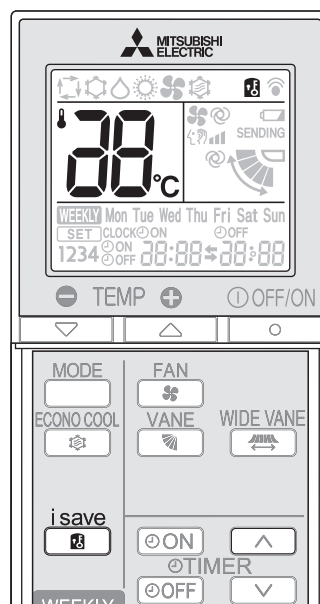

1 Druk terwijl het apparaat zich in de stand COOL, of HEAT bevindt op om de stand i-save te selecteren.

2 Stel de temperatuur, de ventilatorsnelheid en de luchtstroomrichting in.

- Door op te drukken wordt de eerstvolgende keer dat u de airconditioner gebruikt, dezelfde instelling geselecteerd.
- U kunt twee instellingen opslaan. (Een voor COOL, een voor HEAT)
- Selecteer de juiste temperatuur, ventilatorsnelheid en luchtstroomrichting voor uw ruimte.

Druk opnieuw op om de i-save-bediening te annuleren.

- i-save-bedrijf kan ook worden uitgeschakeld door op de MODE-toets te drukken.

i-save-bediening

- Met een vereenvoudigde terugzetfunctie kunt u door een keer op de -toets te drukken de voorkeursinstelling (vooraf ingesteld) oproepen. Druk de toets opnieuw in en u gaat meteen terug naar de vorige instelling.
- i-save-bedrijf kan niet worden ingesteld via de weektimer.

Gebruiksvoorbeeld:

1. Lage-energiestand
Stel de temperatuur 2°C tot 3°C warmer in de stand COOL en kouder in de stand HEAT.
Deze instelling is geschikt voor een ongebruikte ruimte en als u slaapt.
2. Veelgebruikte instellingen opslaan
Slu uw voorkeursinstelling voor COOL en HEAT op. Zo kunt u uw voorkeursinstelling met een enkele druk op de knop selecteren.

ECONO COOL-BEDIENING

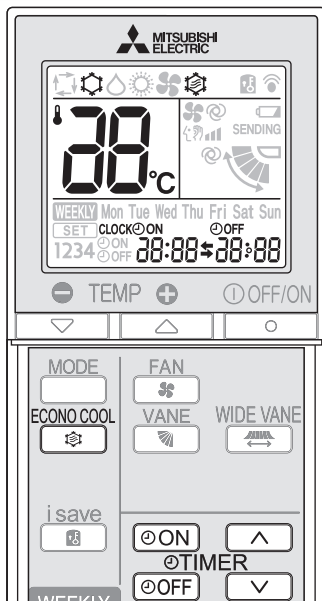

Druk in de stand COOL op  blz. 5 om de ECONO COOL-bediening te starten.

Afhankelijk van de temperatuur van de airconditioner wordt de verticale zwenkfunctie van de airconditioner verscheidene keren achter elkaar uitgevoerd. De ingestelde temperatuur wordt automatisch 2 °C hoger ingesteld.

Druk opnieuw op  om de ECONO COOL-bediening te stoppen.

• Als u op   drukt, stopt de ECONO COOL-bediening ook.

Wat is de functie "ECONO COOL (koelspaarfunctie)"?

Een bewegende luchtstroom (verandering van de luchtstroom) zorgt voor een koeler gevoel dan een niet-bewegende luchtstroom. De microprocessor wijzigt de ingestelde temperatuur en de luchtstroomrichting automatisch. Het is mogelijk te koelen en tegelijkertijd een comfortabel gevoel te behouden. Dit resulteert in besparing van energie.

ON/OFF TIMER (TIMERBEDIENING)

1 Druk terwijl de unit werkt op  of  om de timer in te stellen.

 (ON-timer): De airconditioner wordt op de ingestelde tijd ingeschakeld (ON).



 (OFF-timer): De airconditioner wordt op de ingestelde tijd uitgeschakeld (OFF).

*  of  knippert.

* Controleer of de huidige datum en tijd correct zijn ingesteld. Blz. 3

2 Druk op  (Meer tijd) en  (Minder tijd) om de tijd van de timer in te stellen.

Als u op de knop drukt, neemt de ingestelde tijd met 10 minuten toe of af.

• Stel de timer in terwijl  of  knippert.

3 Druk opnieuw op  of  om de timer te annuleren.

Opmerking:

- De ON- en OFF-timers kunnen gezamenlijk worden ingesteld. Het teken  toont de volgorde waarin de timers werken.
- Raadpleeg Blz. 5 "Automatische herstartfunctie" als er een stroomstoring optreedt en de ON/OFF-timer is ingesteld.

WEEKLY TIMER-BEDIENING

- U kunt maximaal 4 ON- of OFF-timers instellen voor een specifieke dag van de week.
- U kunt maximaal 28 ON- of OFF-timers instellen voor een week.

Voorbeeld: op werkdagen is de unit ingesteld op 24°C vanaf de tijd dat u wakker wordt tot de tijd dat u het huis verlaat en op 27°C vanaf het moment dat u thuis komt totdat u naar bed gaat. In het weekeinde is de unit ingesteld op 27°C vanaf de tijd dat u wakker wordt na het uitslapen tot de tijd dat u weer vroeg naar bed gaat.

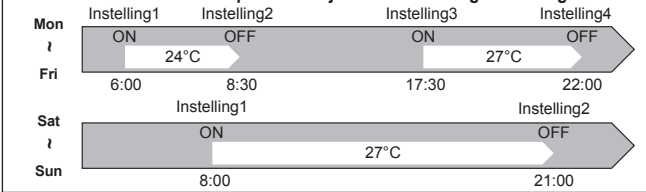

Opmerking:

De eenvoudige ON/OFF-timerinstelling is beschikbaar wanneer de weektimer is ingeschakeld. In dit voorbeeld heeft de ON/OFF-timer een hogere prioriteit dan de weektimer. De weektimer zal weer in werking treden wanneer de eenvoudige ON/OFF-timer is voltooid.

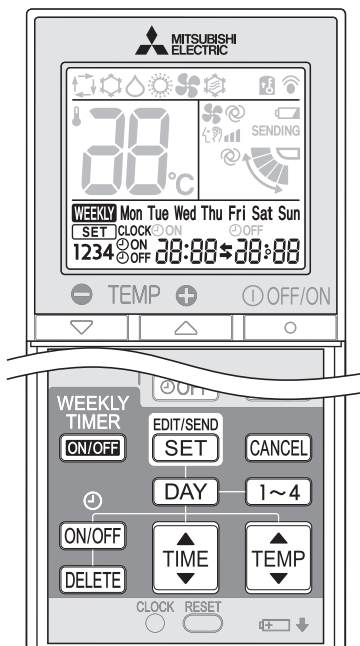

De weektimer instellen

* Controleer of de huidige datum en tijd goed zijn ingesteld.

- 1 Druk op **EDIT/SEND SET** om de instellingsstand van de weektimer te openen.

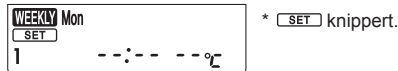

- 2 Druk op **DAY** en **1~4** om een dag (of dagen) en nummer voor de instelling te selecteren.

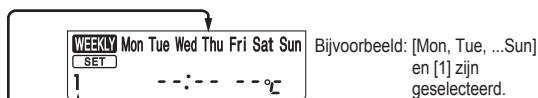

Wanneer u op **DAY** drukt, selecteert u de dag van de week die wordt ingesteld.

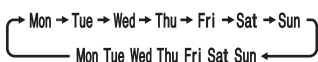

* U kunt alle dagen selecteren.

Wanneer u op **1~4** drukt, selecteert u het nummer van de instelling.

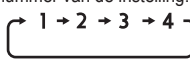

- 3 Druk op **ON/OFF**, **TIME** en **TEMP** om ON/OFF, tijd en temperatuur in te stellen.



* Houd de toets ingedrukt om de tijd snel te laten veranderen.

* De temperatuur kan met de weektimer tussen 16°C en 31°C worden ingesteld.

Druk op **DAY** en **1~4** om de timer in te stellen voor andere dagen en/of nummers.

- 4 Druk op **EDIT/SEND SET** om de instelling van de weektimer te voltooien en over te brengen.



Opmerking:

- Druk op **EDIT/SEND SET** om de instellingen van de weektimer over te brengen naar de binneneenheid. Houd de afstandsbediening 3 seconden op de binneneenheid gericht.
- U hoeft **EDIT/SEND SET** niet voor elke instelling in te drukken als u de timer voor meerdere dagen van de week of meerdere nummers instelt. Druk op **EDIT/SEND SET** eenmaal na het voltooien van alle instellingen. Alle instellingen van de weektimer worden opgeslagen.
- Druk op **EDIT/SEND SET** om de instellingsstand van de weektimer te openen en houd **DELETE** 5 seconden ingedrukt om alle instellingen van de weektimer op te wissen. Houd de afstandsbediening op de binneneenheid gericht.

- 5 Druk op **WEEKLY TIMER ON/OFF** om de weektimer in te schakelen (ON). (**WEEKLY** gaat branden.)

* Wanneer de weektimer is ingeschakeld, gaat de dag waarvoor de timerinstellingen zijn voltooid, branden.

Druk nogmaals op **WEEKLY TIMER ON/OFF** om de weektimer uit te schakelen (OFF). (**WEEKLY** gaat uit.)

Opmerking:

De opgeslagen instellingen worden niet gewist wanneer de weektimer wordt uitgeschakeld.

De instelling van weektimer controleren

- 1 Druk op **EDIT/SEND SET** om de instellingsstand van de weektimer te openen.

* **SET** knippert.

- 2 Druk op **DAY** of **1~4** om de instellingen van een specifieke dag of een specifiek nummer weer te geven.

Druk op **CANCEL** om de instellingsstand van de weektimer te sluiten.

REINIGEN

Instructies:

- Schakel de stroomvoorziening of de netschakelaar uit voordat u begint met reinigen.
- Raak de metalen onderdelen niet met uw handen aan.
- Gebruik geen benzine, verdunner, schuurpoeder of insecticide.
- Gebruik alleen verdunde, milde reinigingsmiddelen.
- Stel onderdelen om deze te drogen, niet aan direct zonlicht, hitte of vlammen bloot.
- Gebruik geen water dat warmer is dan 50 °C.
- Gebruik geen harde borstel, schuursponsje of iets dergelijks.
- Laat de horizontale schoep niet langdurig in vloeistof ondergedompeld en spoel deze schoep niet af.

Openen

1. Druk op de lipjes op de inlaatgrille.

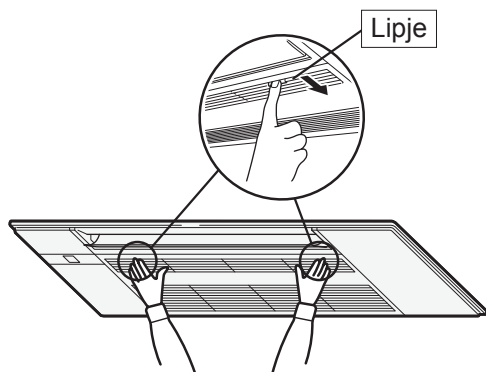

2. Open de inlaatgrille terwijl u deze vasthoudt.

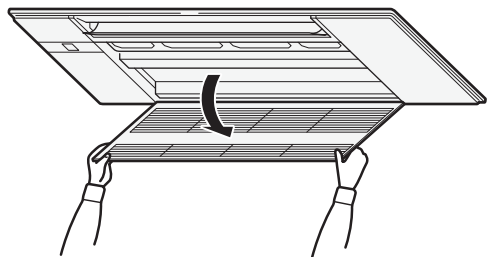

Sluiten

1. Sluit de inlaatgrille.
 - Zorg ervoor dat de veiligheidskoorden niet uit de inlaatgrille hangen.
2. Druk rondom elk lipje van de inlaatgrille totdat u een "klik" hoort en druk in het midden.

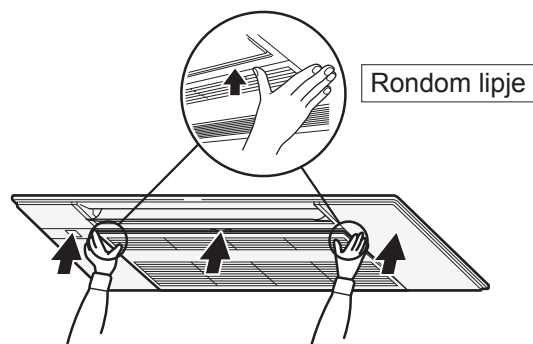

REINIGEN

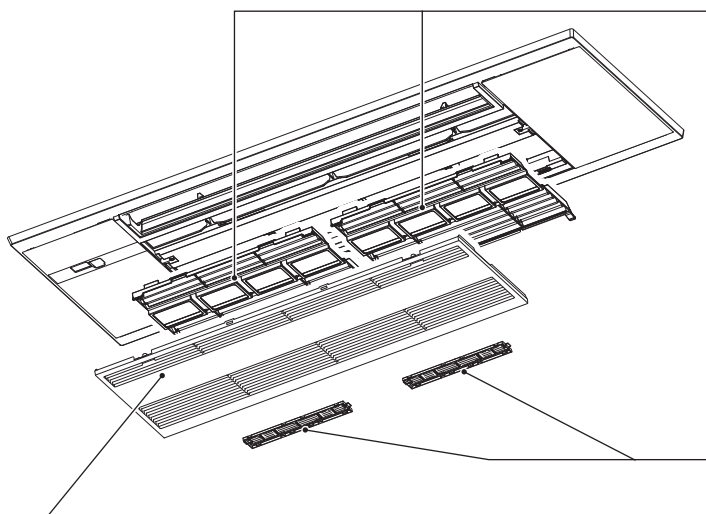

Inlaatgrille

1. Verschuif de schachten, maak de veiligheidskoorden los en verwijder ze.
 - Schoonvegen met een zachte droge doek, of met water afspoelen met een zachte doek, spons, enz.
 - Dompel het voorpaneel niet langer dan twee uur in water onder.
 - Laat het voorpaneel in de schaduw goed drogen voordat u het installeert.

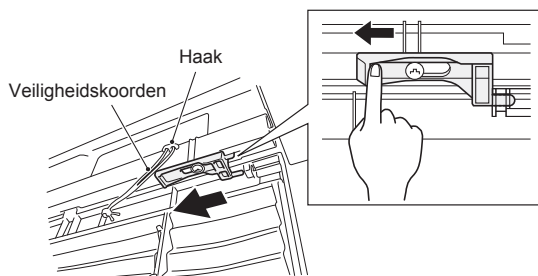

2. Installeer de inlaatgrille door de verwijderingsprocedure in omgekeerde volgorde uit te voeren.

⚠ WAARSCHUWING

Zorg ervoor dat het veiligheidskoord van de inlaatgrille vastgehaakt zit. Is dit niet het geval, dan kan de inlaatgrille vallen, waardoor u gewond kunt raken.

Luchtfilter (Luchtzuiveringsfilter)

- **Elke twee weken reinigen**
- Verwijder vuil met een stofzuiger of spoel het af met water.
- Laat het filter in de schaduw goed drogen voordat u het installeert. Steek de lipjes in de openingen van de inlaatgrille.

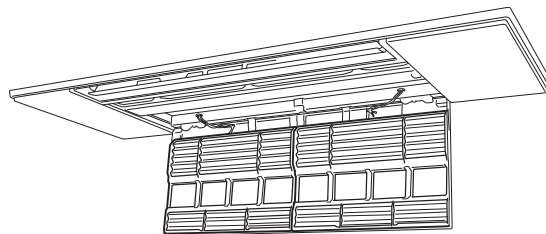

Luchtreinigingsfilter (Zilver-geïoniseerd luchtzuiveringsfilter, optioneel)

Achterkant van luchtfilter

Elke 3 maanden reinigen:

- Verwijder vuil met een stofzuiger.

Wanneer u het vuil niet met een stofzuiger kunt verwijderen:

- Dompel het filter en het frame in lauw water voordat u het afspoelt. (U kunt een verdund mild reinigingsmiddel gebruiken om hardnekkig vuil te verwijderen.)
- Laat het filter na het spoelen goed drogen in de schaduw.

Elk jaar:

- Vervang het luchtreinigingsfilter door een nieuw filter voor de beste prestaties.
- Onderdeelnummer **MAC-2370FT-E**

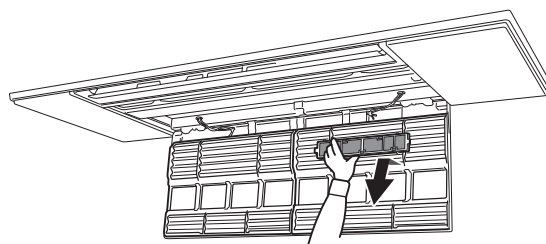

! Belangrijk

- **Reinig de filters regelmatig voor de beste prestaties en voor energiebesparing.**
- **Vuile filters veroorzaken condensatie van water in de airconditioner en dit kan leiden tot de groei van fungi zoals schimmels. Het wordt aangeraden om de luchtfilters elke 2 weken te reinigen.**

Deze informatie is gebaseerd op **VERORDENING (EU) Nr. 528/2012**

MODELNAAM	Behandeld voorwerp (Naam van onderdeel)	Werkzame stoffen (CAS-Nr.)	Eigenschap	Aanwijzingen voor gebruik (informatie over veilige bediening)
MLP-444W	FILTER	Zilvernatriumwaterstofzirkoniumfosfaat (265647-11-8)	Antibacterieel Schimmelwerend	<ul style="list-style-type: none"> • Gebruik dit product uitsluitend voor het beoogde doel en houd u daarbij aan de aanwijzingen in de bedieningshandleiding. • Niet in de mond stoppen. Buiten bereik van kinderen houden.
MAC-2370FT-E	FILTER	Zilver-zink-zeoliet (130328-20-0)	Antibacterieel	<ul style="list-style-type: none"> • Gebruik dit product uitsluitend voor het beoogde doel en houd u daarbij aan de aanwijzingen in de bedieningshandleiding. • Niet in de mond stoppen. Buiten bereik van kinderen houden.

OPlossen VAN PROBLEMEN

Indien u deze punten heeft gecontroleerd maar de airconditioner nog niet juist functioneert, gebruik de airconditioner dan niet meer en raadpleeg uw leverancier.

Symptoom	Uitleg en controlepunten
Binnenuit	
De unit kan niet worden bediend.	<ul style="list-style-type: none"> Is de netschakelaar aangezet? Is de ON-timer ingesteld? Blz. 7
Na het opnieuw inschakelen werkt de unit ongeveer 3 minuten niet.	<ul style="list-style-type: none"> Dit gebeurt op aangeven van de microprocessor ter bescherming van de unit. Wacht even.
Er komt damp uit de luchtuitlaat van de binnenuit.	<ul style="list-style-type: none"> De koude lucht uit de unit zorgt ervoor dat vocht in de lucht binnen de ruimte snel afkoelt en in dampvorm overgaat.
De zwenkfunctie van de HORIZONTALE SCHOEP stopt even en start daarna weer.	<ul style="list-style-type: none"> Hierdoor gaat de zwenkfunctie van de HORIZONTALE SCHOEP weer normaal werken.
Tijdens de werking verandert de luchtstroomrichting. De richting van de horizontale schoep kan niet worden aangepast met de afstandsbediening.	<ul style="list-style-type: none"> Indien tijdens verwarmen de temperatuur van de luchtstroom te laag is of het apparaat aan het ontdooien is, dan wordt de horizontale schoep automatisch in horizontale positie gezet.
In de bedrijfsstand verwarmen wordt de werking ongeveer 10 minuten lang gestopt.	<ul style="list-style-type: none"> De buitenunit wordt ontdooid. Dit is in 10 minuten voltooid; wacht daarom even. (Wanneer de buitentemperatuur te laag is en de vochtigheid te hoog, wordt ijs gevormd.)
De unit start automatisch wanneer de netspanning wordt ingeschakeld, maar kan niet met de afstandsbediening worden bediend.	<ul style="list-style-type: none"> Deze modellen zijn uitgerust met een functie voor automatisch opnieuw starten. Wanneer de netspanning uitgeschakeld wordt zonder de unit met de afstandsbediening uit te zetten en vervolgens de netspanning weer wordt ingeschakeld, dan start de unit automatisch opnieuw in de stand die met de afstandsbediening was ingesteld toen de stroomtoevoer werd onderbroken. Raadpleeg "Automatische herstartfunctie". Blz. 5
De binnenuit die niet in werking is, wordt warm en er is een geluid dat lijkt op stromend water, in de unit te horen.	<ul style="list-style-type: none"> Door een binnenuit die niet in werking is, blijft toch een kleine hoeveelheid koelmiddel stromen.
De binnenuit verkleurt na verloop van tijd.	<ul style="list-style-type: none"> Hoewel plastic geel verkleurt onder invloed van factoren als ultraviolet licht en temperatuur, heeft deze verkleuring geen effect op de werking van het product.
Buitenunit (Multisysteemfunctie)	
Als de stand verwarmen wordt geselecteerd, zal de unit niet direct met verwarmen beginnen.	<ul style="list-style-type: none"> Als het verwarmen wordt gestart tijdens het ontdooien van van de buitenunit, dan duurt het enkele minuten (max. 10 minuten) voordat er warme lucht uit de unit wordt geblazen.
De ventilator van de buitenunit draait niet, ook al is de compressor in werking. Als de ventilator begint te draaien, stopt hij snel weer.	<ul style="list-style-type: none"> Als de buitentemperatuur tijdens het koelen erg laag is, werkt de ventilator met tussenpozen om voldoende koelwerking te verkrijgen.
De buitenunit lekt water.	<ul style="list-style-type: none"> Tijdens COOL en DRY worden leidingen en hun koppelingen afgekoeld, waardoor op hun buitenkant condens kan ontstaan. Tijdens verwarmen kan condenswater op de warmtewisselaar ontstaan en naar beneden druppelen. Tijdens verwarmen zorgt de ontdoofunctie ervoor dat ijs op de buitenunit smelt en als water naar beneden drupt.
Er komt witte rook uit de buitenunit.	<ul style="list-style-type: none"> Tijdens verwarmen ontstaat door het ontdooien stoom, die op witte rook lijkt.
Afstandsbediening	
Het display van de afstandsbediening is niet zichtbaar of is vaag. De binnenuit reageert niet op het signaal van de afstandsbediening.	<ul style="list-style-type: none"> Zijn de batterijen leeg? Blz. 3 Zijn de polen (+, -) van de batterijen verwisseld? Blz. 3 Wordt er op toetsen van de afstandsbediening van andere elektrische apparaten gedrukt?
Koelt of verwarmt niet	
De airconditioner koelt of verwarmt niet voldoende.	<ul style="list-style-type: none"> Is de juiste temperatuur ingesteld? Blz. 5 Is de juiste ventilatorsnelheid ingesteld? Zet de ventilatorsnelheid op Medium of Hoog. Is het filter schoon? Blz. 9, 10 Is de ventilator of de warmtewisselaar van de binnenuit schoon? Blz. 9, 10 Wordt de luchtinlaat of -uitlaat van de binnen- of buitenunit geblokkeerd? Staat er een raam of deur open? Het kan gebeuren dat de ingestelde temperatuur pas na enige tijd of helemaal niet wordt bereikt, afhankelijk van de afmetingen van de ruimte, de omgevingstemperatuur en dergelijke.

Symptoom	Uitleg en controlepunten
Koelt of verwarmt niet	
De ruimte wordt niet voldoende gekoeld.	<ul style="list-style-type: none"> Als u in een ruimte een ventilator of gasfornuis gebruikt, wordt het koelsysteem zwaarder belast. Hierdoor kan het koelend vermogen mogelijk onvoldoende zijn. Als de buitentemperatuur erg hoog is, kan het koelend vermogen mogelijk niet voldoende zijn.
De ruimte wordt niet voldoende verwarmd.	<ul style="list-style-type: none"> Als de buitentemperatuur erg laag is, kan de verwarmingscapaciteit mogelijk niet voldoende zijn.
In de bedrijfsstand verwarmen wordt de lucht niet snel uitgeblazen.	<ul style="list-style-type: none"> Wacht even totdat de airconditioner gereed is om warme lucht uit te blazen.
Luchtstroom	
De lucht uit de binnenuit ruikt vreemd.	<ul style="list-style-type: none"> Is het filter schoon? Blz. 9, 10 Is de ventilator of de warmtewisselaar van de binnenuit schoon? Blz. 9, 10 De airconditioner kan geuren opnemen van muren, vloerkleden, meubilair, kleding e.d. en deze samen met de lucht uitblazen.
Geluid	
Een krakend geluid is te horen.	<ul style="list-style-type: none"> Dit geluid ontstaat door uitzetten/inkrimpen van de inlaatrooster, enz. dat wordt veroorzaakt door temperatuurveranderingen.
Een borrelend geluid is te horen.	<ul style="list-style-type: none"> Dit geluid hoort u wanneer bij het inschakelen van afzuiging of ventilator buitenlucht wordt aangezogen via de afvoerslang, waardoor water dat zich in de afvoerslang bevindt naar buiten spuit. U hoort dit geluid ook wanneer buitenlucht in de afvoerslang wordt geblazen door sterke wind.
Wanneer DRY/COOL wordt gestopt, is een borrelend geluid in de binnenuit te horen.	<ul style="list-style-type: none"> Dit geluid hoort u als afgevoerd water terugloopt in de afvoerleiding in het plafond.
De binnenuit maakt mechanische geluiden.	<ul style="list-style-type: none"> Dit geluid ontstaat wanneer de ventilator of de compressor wordt in- of uitgeschakeld.
Het stromen van water is te horen.	<ul style="list-style-type: none"> Dit geluid ontstaat wanneer er koelmiddel of gecondenseerd water in de airconditioner stroomt.
Soms is een sissend geluid te horen.	<ul style="list-style-type: none"> Dit geluid ontstaat wanneer de stroming van het koelmiddel door de airconditioner verandert.
Het geluid van een motor en een kolkend geluid zijn in de binnenuit te horen.	<ul style="list-style-type: none"> Dit geluid hoort u als condenswater dat tijdens de COOL/DRY-stand is ontstaan, uit de binnenuit wordt afgevoerd. Het is mogelijk dat u geluiden hoort in binnenuits die niet worden gebruikt; dit is het geluid van water dat wordt afgevoerd. (Dit geluid stopt automatisch. Wacht even.)
Timer	
De weektimer werkt niet volgens de instellingen.	<ul style="list-style-type: none"> Is de ON/OFF-timer ingesteld? Blz. 7 Breng de instellingsgegevens van de weektimer nogmaals over naar de binnenuit. Wanneer de gegevens goed zijn ontvangen, zendt de binnenuit een lange piepton uit. Als de gegevens niet worden ontvangen, hoort u 3 korte pieptonen. Zorg dat de gegevens goed worden ontvangen. Blz. 8 In geval van een stroomonderbreking waarbij de netspanning wordt uitgeschakeld, geeft de klok van de binnenuit niet meer de juiste tijd aan. De weektimer zou hierdoor mogelijk niet goed kunnen werken. Zorg dat de afstandsbediening zich op een plaats bevindt waar de binnenuit het signaal kan ontvangen. Blz. 4
De unit start/stopt zonder aanleiding.	<ul style="list-style-type: none"> Is de weektimer ingesteld? Blz. 8
Vuil	
Het plafond en de muur rond de binnenuit worden vuil.	<ul style="list-style-type: none"> Maak het gebied direct rond de airconditioner regelmatig schoon. U kunt vervuiling tegengaan door de luchtstroom naar het plafond te verlagen door de verticale luchtstroomrichting aan te passen.

Zet in de volgende gevallen de airconditioner uit en raadpleeg uw leverancier.

- Wanneer water uit de binnenuit lekt of druppelt.
- Wanneer de bovenste bedieningsindicator knippert.
- Wanneer de netschakelaar vaak uit gaat.
- De signalen van de afstandsbediening worden mogelijk niet goed ontvangen in een ruimte waar TL-verlichting (bijv. van het invertertype) wordt gebruikt.
- De werking van de airconditioner stoort de radio- en tv-ontvangst. Voor het betreffende apparaat kan een antenneversterker nodig zijn.
- Wanneer er een abnormaal geluid te horen is.
- Wanneer een koelmiddellekkage wordt geconstateerd.

ALS U DE AIRCONDITIONER VOOR LANGERE TIJD NIET GEBRUIKT

- 1 Gebruik het apparaat 3 à 4 uur lang in de stand COOL met de hoogste temperatuur ingesteld of in de stand FAN. **Blz. 5**
Hierdoor wordt de binnenkant van de unit droog.
- 2 Druk op  om de werking te stoppen.
- 3 Zet de netschakelaar uit en/of trek de netsnoerstekker uit het stopcontact.
- 4 Verwijder alle batterijen uit de afstandsbediening.

Wanneer de airconditioner opnieuw wordt gebruikt:

- 1 Reinig het luchtfilter. **Blz. 9, 10**
- 2 Controleer of de luchtinlaat en -uitlaat van de binnen- en buitenunits niet worden geblokkeerd.
- 3 Controleer of de aardedraad juist is aangesloten.
- 4 Raadpleeg "UIT TE VOEREN HANDELINGEN VOOR INGEBRUIKNAME" en volg de instructies. **Blz. 3**

INSTALLATIEPLAATS EN ELEKTRISCHE VOORZIENINGEN

Installatieplaats

Vermijd installatie van de airconditioner op de volgende plaatsen.

- Op plaatsen met veel machineolie.
- In zoute gebieden, bijvoorbeeld aan de kust.
- In de buurt van sulfidegas, bijvoorbeeld bij hete bronnen, rioleringen en afvalwater.
- Waar olie rondspat of veel vette rook is (zoals in keukens en fabrieken waar de eigenschappen van kunststof kunnen worden gewijzigd of beschadigd).
- Waar hoogfrequente of draadloze apparatuur aanwezig is.
- Waar de lucht uit de luchtuitlaat van de buitenunit wordt geblokkeerd.
- Waar het geluid of de lucht die door de buitenunit wordt geproduceerd, storend is voor burens.
- Monteer de binnenunit bij voorkeur op een hoogte van 2,2 m. Raadpleeg uw dealer als dit onmogelijk is.
- Gebruik de airconditioner niet tijdens het uitvoeren of afwerken van bouwwerkzaamheden in een woonhuis of wanneer de vloer in de was wordt gezet. Na dergelijke werkzaamheden dient u de ruimte goed te ventileren voordat u de airconditioner weer in gebruik neemt. Als u dit niet doet, kunnen vluchtige elementen in de airconditioner blijven zitten, resulterend in waterlekage of condensdruppels.

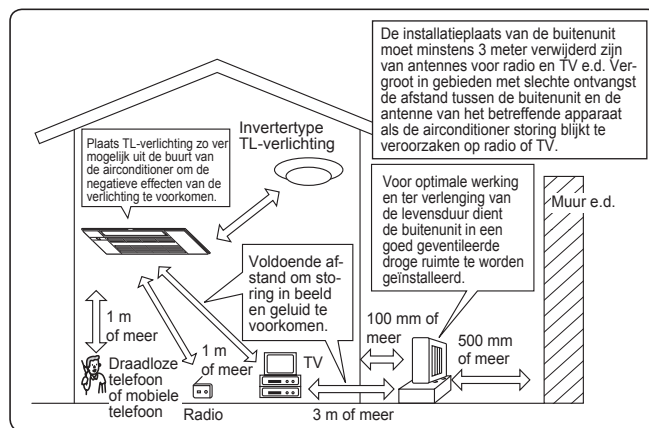

Elektrische voorzieningen

- Zorg voor een aparte groep waar alleen de airconditioner op aangesloten is.
- Let erop dat de netschakelaar voldoende capaciteit heeft.

Neem contact op met uw leverancier indien u nog vragen hebt.

TECHNISCHE GEGEVENS

Model	Setnaam		—		—		—	
	Binnen	Buiten	MLZ-KP25VF		MLZ-KP35VF		MLZ-KP50VF	
Functie			Koelen	Verwarmen	Koelen	Verwarmen	Koelen	Verwarmen
Stroomvoorziening	~ /N, 230 V, 50 Hz							
Capaciteit	kW		—	—	—	—	—	—
Invoer	kW		0,040	0,040	0,040	0,040	0,040	0,040
Gewicht	Binnen	kg	15,5					
IP-waarde	Binnen		IP20					
Toelaatbare maximale bedrijfsdruk	Inlaatzijde	MPa	—					
	Uitlaatzijde	MPa	4,15					
Geluidsniveau	Binnen (Hoog/Medium/Laag/Superlaag)	dB(A)	38/34/31/27	37/34/29/26	40/36/32/27	40/36/32/26	47/41/36/29	48/42/37/26

Gegarandeerd werkbereik

		Binnen	Buiten
Koelen	Bovengrens	32°C DB 23°C WB	*Opmerking 2.
	Ondergrens	21°C DB 15°C WB	
Verwarmen	Bovengrens	27°C DB	
	Ondergrens	20°C DB	

DB: Droge temperatuur
NB: Natte temperatuur

Opmerking:

1. Temperatuurwaarden
Koelen — Binnen: 27°C DB, 19°C WB
 — Buiten: 35°C DB
Verwarmen — Binnen: 20°C DB
 — Buiten: 7°C DB, 6°C WB
2. Voor de MLZ-KP zijn er geen gegevens als losse combinatie. Deze binnenunit is uitsluitend bedoeld voor een multisysteem-airconditioner. Neem contact op met uw dealer voor de gegevens van het multisysteem en/of raadpleeg de catalogus.

■ MEDIDAS DE SEGURIDAD	1
■ DESECHO	3
■ PREPARACIÓN ANTES DE LA PUESTA EN MARCHA	3
■ NOMBRE DE LAS PARTES	4
■ SELECCIÓN DE MODOS DE FUNCIONAMIENTO	5
■ VELOCIDAD DEL VENTILADOR Y AJUSTE DE LA DIRECCIÓN DEL AIRE	6
■ FUNCIONAMIENTO I-SAVE	6
■ FUNCIÓN DE REFRIGERACIÓN ECONÓMICA (ECONO COOL)	7
■ FUNCIONAMIENTO DEL TEMPORIZADOR (ACTIVACIÓN/DESACTIVACIÓN DEL TEMPORIZADOR)	7
■ FUNCIONAMIENTO DEL TEMPORIZADOR SEMANAL (WEEKLY TIMER)	8
■ LIMPIEZA	9
■ SI CREE QUE HA OCURRIDO ALGÚN PROBLEMA	11
■ CUANDO EL ACONDICIONADOR DE AIRE NO SE VAYA A UTILIZAR DURANTE MUCHO TIEMPO	12
■ LUGAR DE INSTALACIÓN Y TRABAJO ELÉCTRICO	12
■ ESPECIFICACIONES	12

MEDIDAS DE SEGURIDAD

Significado de los símbolos que aparecen en la unidad interior y/o en la unidad exterior

	ATENCIÓN (Riesgo de incendio)	Esta unidad utiliza refrigerante inflamable. Si hay fugas de refrigerante y éste entra en contacto con fuego o con fuentes de calor, se generarán gases perjudiciales y puede causarse un incendio.
	Lea detenidamente el MANUAL DE INSTRUCCIONES antes de utilizar el equipo.	
	El personal de mantenimiento deberá leer detenidamente el MANUAL DE INSTRUCCIONES y el MANUAL DE INSTALACIÓN antes de utilizar el equipo.	
	Encontrará más información en el MANUAL DE INSTRUCCIONES, en el MANUAL DE INSTALACIÓN y en documentos similares.	

- Puesto que este producto tiene piezas rotatorias y piezas que pueden provocar descargas eléctricas, lea atentamente las "Medidas de seguridad" antes de usarlo.
- Tome las precauciones aconsejadas en este manual, ya que son importantes para una utilización segura del producto.
- Después de leer este manual, guárdelo a mano junto con el manual de instalación para poder recurrir a él con facilidad.

Indicaciones y sus significados

- ATENCIÓN:** Una manipulación incorrecta podría conllevar con toda probabilidad un peligro grave, por ejemplo, de muerte o de heridas graves.
- CUIDADO:** Una manipulación incorrecta podría conllevar, según las condiciones, un peligro grave.







Símbolos utilizados en este manual y su significado



- : Asegúrese de no hacerlo.
- : Siga las instrucciones estrictamente.
- : No introduzca nunca los dedos ni objetos, etc.
- : No se suba a la unidad interior/exterior ni ponga nada encima.
- : Peligro de descarga eléctrica. Tenga cuidado.
- : Asegúrese de desconectar el enchufe de alimentación de la toma de corriente.
- : Asegúrese de desconectar la corriente.
- : Riesgo de incendio.

ATENCIÓN	
	No conecte el cable de alimentación a un punto intermedio; utilice una alargadera o conecte varios dispositivos a una sola toma de CA. • Podría causar sobrecalentamiento, fuego o descarga eléctrica.
	Asegúrese que el enchufe no tiene polvo e insértelo de forma segura en la toma de corriente. • Si el enchufe está sucio puede provocar fuego o una descarga eléctrica.
	No enrolle, cambie, dañe ni tire del cable de alimentación, y no aplique calor ni coloque objetos pesados sobre el mismo. • Podría causar fuego o una descarga eléctrica.
	No accione el disyuntor OFF/ON ni desconecte/conecte el enchufe de alimentación durante el funcionamiento. • Podría generar chispas y originar un fuego. • Una vez que la se apaga la unidad interior con el controlador remoto, asegúrese de que coloca el disyuntor en OFF o que desconecta el enchufe de alimentación.
	Evite la exposición directa de la piel al aire frío durante un periodo de tiempo prolongado. • Puede ser perjudicial para la salud.
	El usuario no debe instalar, cambiar de sitio, desmontar, alterar ni reparar la unidad. • Si no se maneja correctamente, el acondicionador de aire puede causar fuego, descarga eléctrica, lesiones, escape de agua, etc. Consulte con su distribuidor. • Si el cable de alimentación está dañado, deberá ser sustituido por el fabricante o su agente de mantenimiento para evitar cualquier riesgo.

	Al instalar, reubicar o reparar la unidad, asegúrese de que en el circuito de refrigeración no entra ninguna otra sustancia que no sea el refrigerante especificado (R32/R410A). • La presencia de cualquier otra sustancia extraña, como aire por ejemplo, puede provocar una elevación anómala de la presión, una explosión o daños corporales. • El uso de un refrigerante distinto al especificado por el sistema ocasionará fallos mecánicos, malfuncionamiento del sistema o averías en la unidad. En el peor de los casos, esto podría llegar a ser un serio impedimento para garantizar el uso seguro del producto.
	Este aparato no debe ser utilizado por personas (incluidos niños) que presenten una discapacidad física, sensorial o mental así como aquellos que dispongan de la experiencia o el conocimiento, a menos que lo hagan bajo la supervisión o instrucción relativa al uso del aparato por una persona responsable de su seguridad. Se debe supervisar a los niños para garantizar que no jueguen con el aparato.
	No introduzca los dedos, palos, etc. en las entradas/salidas de aire. • Podría causar daños, puesto que el ventilador del interior gira a alta velocidad durante el funcionamiento.
	En caso de que se produzca una condición anómala (como olor a quemado), pare el aparato y desconecte el enchufe de alimentación o coloque el disyuntor en OFF. • Si se prolonga el funcionamiento en la condición anómala puede producirse un fallo, fuego o una descarga eléctrica. En tal caso, consulte a su distribuidor.





MEDIDAS DE SEGURIDAD

 ATENCIÓN	
 	<p>Cuando el acondicionador de aire no enfría o no calienta, es posible que haya una fuga del refrigerante. Si se produce una fuga de refrigerante, detenga el equipo, ventile bien la habitación y póngase inmediatamente en contacto con su distribuidor. Si una reparación exige la recarga de la unidad con refrigerante, solicite más información al técnico de servicio.</p> <ul style="list-style-type: none"> El refrigerante que se usa en el acondicionador de aire no es perjudicial. Normalmente no tiene fugas. Sin embargo, si hay fugas de refrigerante y éste entra en contacto con fuego o con fuentes de calor tales como un calentador del ventilador, un calentador de queroseno o un horno de cocina, se generarán gases perjudiciales y puede causarse un incendio.
	<p>El usuario no debe intentar nunca limpiar la parte interna de la unidad interior. Si la parte interna de la unidad requiriera una limpieza, póngase en contacto con el distribuidor.</p> <ul style="list-style-type: none"> Un detergente inadecuado puede provocar daños a los materiales plásticos del interior de la unidad, lo que podría causar escapes de agua. Si el detergente entra en contacto con las partes eléctricas del motor, provocará mal funcionamiento, humo o fuego. El aparato debe guardarse en una habitación sin fuentes de ignición en funcionamiento continuo (por ejemplo: llamas abiertas, un aparato de gas en funcionamiento o un calentador eléctrico en funcionamiento). Tenga en cuenta que es posible que los refrigerantes no emitan olores. Para acelerar el proceso de descongelación y limpiar el aparato utilice únicamente los medios recomendados por el fabricante. No perforo ni queme el equipo.
	<p>Esta unidad debe instalarse en habitaciones con una superficie de suelo superior a la especificada en el manual de instalación de la unidad exterior.</p> <ul style="list-style-type: none"> Consulte el manual de instalación de la unidad exterior.
	<p>Este equipo se ha diseñado para ser utilizado por usuarios expertos o cualificados en comercios, industrias ligeras y granjas, o para su uso comercial por personas no expertas.</p>
 CUIDADO	
	<p>No toque la entrada de aire ni la aleta de aluminio de la unidad interior/exterior.</p> <ul style="list-style-type: none"> Podría hacerse daño.
	<p>No eche insecticidas ni pulverizadores inflamables sobre la unidad.</p> <ul style="list-style-type: none"> Podrían provocar incendios o deformaciones de la unidad.
	<p>Evite la exposición directa de animales domésticos o plantas al flujo de aire.</p> <ul style="list-style-type: none"> Puede causar daños a los animales y las plantas.
	<p>No coloque otros electrodomésticos o muebles debajo de la unidad interior/exterior.</p> <ul style="list-style-type: none"> Podría gotear agua desde la unidad, que podría causar daños o hacer que funcionara mal.
	<p>No instale la unidad en un soporte roto.</p> <ul style="list-style-type: none"> La unidad podría caer y causar daños.
	<p>Mientras limpia o hace funcionar la unidad, no tenga los pies en una superficie inestable.</p> <ul style="list-style-type: none"> Si se cayera, podría hacerse daño.
	<p>No tire del cable de alimentación.</p> <ul style="list-style-type: none"> Podría hacer que se rompa parte del núcleo del cable, lo que puede causar sobrecalentamiento o fuego.
	<p>No cargue ni desarme las pilas y no las arroje al fuego.</p> <ul style="list-style-type: none"> Podría provocar fugas en las pilas, o causar fuego o una explosión.
	<p>La unidad no debe estar en funcionamiento más de 4 horas en condiciones de humedad elevada (80% de humedad relativa o superior) y/o con la puerta de entrada o las ventanas abiertas.</p> <ul style="list-style-type: none"> Esto podría causar un descenso en la condensación de agua en el acondicionador de aire que podría humedecer o dañar el mobiliario. La condensación de agua en el acondicionador de aire podría contribuir a la formación de hongos, como el moho.
	<p>No use la unidad para fines especiales, como para almacenar alimentos, criar animales, cultivar plantas o guardar dispositivos de precisión u objetos de arte.</p> <ul style="list-style-type: none"> Podría deteriorar la calidad o causar daños a los animales y plantas.
	<p>Evite la exposición directa de aparatos de combustión al flujo de aire.</p> <ul style="list-style-type: none"> Podría interrumpir la combustión.
	<p>Para evitar una ingestión accidental, no coloque las pilas en su boca bajo ningún concepto.</p> <ul style="list-style-type: none"> La ingestión de las pilas puede causar asfixia y/o envenenamiento.
	<p>Antes de limpiar la unidad, apáguela y desconecte el cable de alimentación o coloque el disyuntor en OFF.</p> <ul style="list-style-type: none"> Podría causar daños, puesto que el ventilador del interior gira a alta velocidad durante el funcionamiento.
	<p>Si la unidad va a dejar de usarse un tiempo prolongado, desconecte el cable de alimentación o coloque el disyuntor en OFF.</p> <ul style="list-style-type: none"> La unidad puede acumular polvo y provocar sobrecalentamiento o fuego.
	<p>Sustituya las pilas del controlador remoto por otras nuevas de la misma clase.</p> <ul style="list-style-type: none"> La utilización de una pila usada junto con una nueva puede causar sobrecalentamiento, provocar una fuga o producir una explosión.

	<p>Si el líquido de la pila entra en contacto con la piel o la ropa, lávelas a fondo con agua limpia.</p> <ul style="list-style-type: none"> Si el líquido de la pila entra en contacto con los ojos, lávelos a fondo con agua limpia y acuda a un médico de inmediato.
	<p>Asegúrese de que la zona está bien ventilada cuando la unidad esté en funcionamiento junto con un aparato de combustión.</p> <ul style="list-style-type: none"> Una ventilación inadecuada puede originar falta de oxígeno.
	<p>Coloque el disyuntor en OFF si oye truenos y hay posibilidad de que caigan rayos.</p> <ul style="list-style-type: none"> La unidad puede resultar dañada si cae algún rayo.
	<p>Tras varias estaciones con el acondicionador de aire en funcionamiento, efectúe una inspección y el mantenimiento además de la limpieza habitual.</p> <ul style="list-style-type: none"> Si hay polvo o suciedad en la unidad se puede producir un olor desagradable, contribuir al crecimiento de hongos, como el moho, o bien bloquear el conducto de drenaje, lo que hace que gotee agua de la unidad interior. Consulte con su distribuidor sobre la inspección y el mantenimiento, puesto que exigen conocimientos y capacidades especializadas.
	<p>No utilice los mandos con las manos mojadas.</p> <ul style="list-style-type: none"> Podría producirse una descarga eléctrica.
	<p>No limpie el acondicionador de aire con agua ni coloque sobre él un objeto que contenga agua, como un florero.</p> <ul style="list-style-type: none"> Podría causar fuego o una descarga eléctrica.
	<p>No se suba a la unidad exterior ni coloque ningún objeto encima.</p> <ul style="list-style-type: none"> Si se cayera usted o el objeto, podría haber daños.

 IMPORTANTE	
<p>Los filtros sucios provocan condensación en el acondicionador de aire, que contribuye a la formación de hongos, como el moho. Por lo tanto, es recomendable limpiar los filtros de aire cada 2 semanas.</p>	

Para la instalación

 ATENCIÓN	
	<p>Pida a su distribuidor que instale el aire acondicionado.</p> <ul style="list-style-type: none"> No debe instalarlo el usuario, puesto que requiere conocimientos y capacidades especializadas. Si no se instala correctamente, puede provocar fugas, fuego o descargas eléctricas.
	<p>Dedique una toma de alimentación en exclusiva al acondicionador de aire.</p> <ul style="list-style-type: none"> Si no se utiliza una toma de alimentación en exclusiva, pueden producirse sobrecalentamiento o fuego.
	<p>No instale la unidad donde pueda haber fugas de gas inflamable.</p> <ul style="list-style-type: none"> Si hay una fuga de gas y éste se acumula cerca de la unidad, podría producirse una explosión.
	<p>Ponga a tierra la unidad.</p> <ul style="list-style-type: none"> No conecte el cable de tierra a una tubería de gas, tubería de agua, pararrayos o cable de tierra de un teléfono. Si no, podría producirse una descarga eléctrica.
 CUIDADO	
	<p>Instale un disyuntor de fuga a tierra en función de la ubicación en la que esté instalado el acondicionador de aire (por ejemplo, áreas muy húmedas).</p> <ul style="list-style-type: none"> Si no se instala el disyuntor de fuga a tierra, podrían producirse descargas eléctricas.
	<p>Asegúrese de que se drene correctamente el agua de drenaje.</p> <ul style="list-style-type: none"> Si el conducto de drenaje no es correcto, el agua podría caer desde la unidad interior/exterior, causando humedad y daños en el mobiliario.
<p>Si se produce una condición anómala Pare de inmediato el acondicionador de aire y consulte a su distribuidor.</p>	

DESECHO



Fig. 1

Para desechar este producto, consulte a su distribuidor.

Nota:

Este símbolo es para los países de la UE solamente. Este símbolo es conforme a la directiva 2012/19/UE, artículo 14, Información para usuarios y Anexo IX, y/o a la directiva 2006/66/CE, artículo 20, Información para usuarios finales y Anexo II.

Su producto MITSUBISHI ELECTRIC está diseñado y fabricado con materiales y componentes de alta calidad que pueden ser reciclados y/o reutilizados. Este símbolo significa que el aparato eléctrico y electrónico, las pilas, baterías y los acumuladores, al final de su ciclo de vida, se deben tirar separadamente del resto de sus residuos domésticos.

Si hay un símbolo químico impreso debajo del símbolo (Fig. 1), este símbolo químico significa que la pila, batería o el acumulador contienen un metal pesado con cierta concentración. Esto se indicará de la forma siguiente:

Hg: mercurio (0,0005%), Cd: cadmio (0,002%), Pb: plomo (0,004%)

En la Unión Europea existen sistemas de recogida específicos para productos eléctricos y electrónicos, pilas, baterías y acumuladores usados.

Por favor, deposite los aparatos mencionados, las pilas, baterías y acumuladores en el centro de recogida/reciclado de residuos de su lugar de residencia local cuando quiera tirarlos.

¡Ayúdenos a conservar el medio ambiente!

PREPARACIÓN ANTES DE LA PUESTA EN MARCHA

Antes de la puesta en funcionamiento: inserte el enchufe de alimentación en la toma de corriente y/o encienda el disyuntor.

Instalación de las pilas del controlador remoto

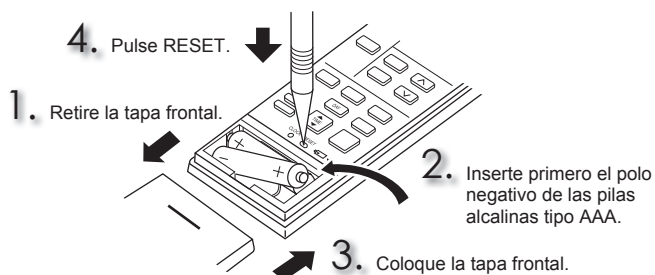

Nota:

- Asegúrese de que la polaridad de las pilas es la correcta.
- No utilice pilas de manganeso o pilas con fugas. El controlador remoto podría funcionar inadecuadamente.
- No utilice pilas recargables.
- El indicador de sustitución de las pilas se ilumina cuando las pilas tienen poca carga. El mando a distancia dejará de funcionar al cabo de unos 7 días desde que el indicador se ilumina por primera vez.
- Sustituya todas las pilas por otras nuevas de la misma clase.
- Las pilas pueden durar 1 año aproximadamente. Ahora bien, las pilas caducadas pueden durar menos.
- Pulse RESET (reiniciar) suavemente utilizando un objeto en punta. Si no se pulsa el botón de RESET (reiniciar), el controlador remoto no funcionará correctamente.

Ajuste de la hora actual

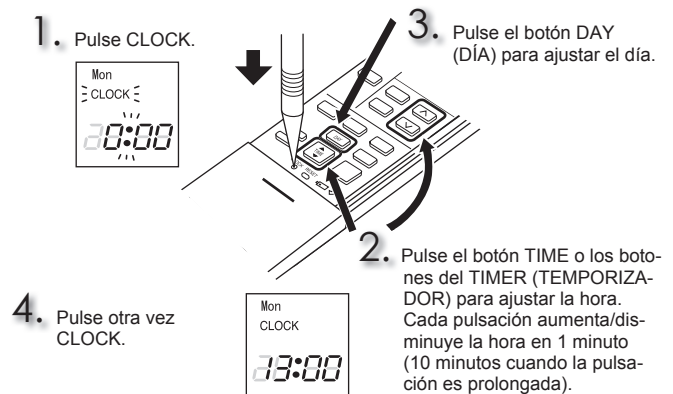

Nota:

- Pulse CLOCK (temporizador) suavemente utilizando un objeto en punta.

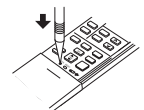

NOMBRE DE LAS PARTES

Unidad interior

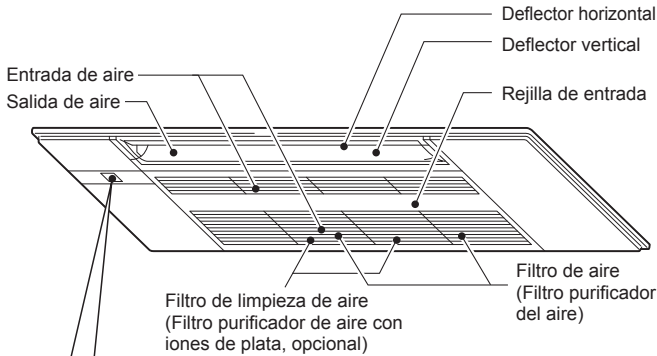

Sección de pantalla

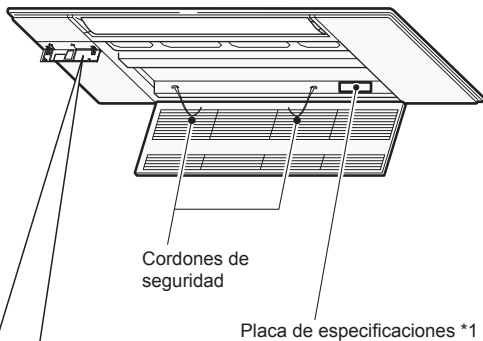

Abra la tapa de la pantalla

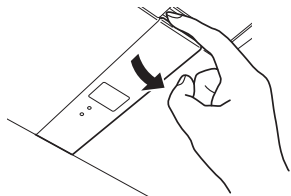

Sección de recepción del controlador remoto

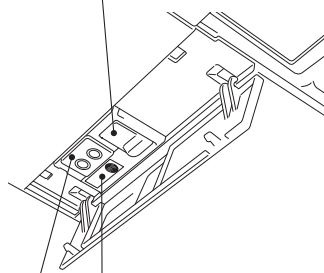

Interruptor de accionamiento de emergencia
Luz de indicación del funcionamiento

Controlador remoto

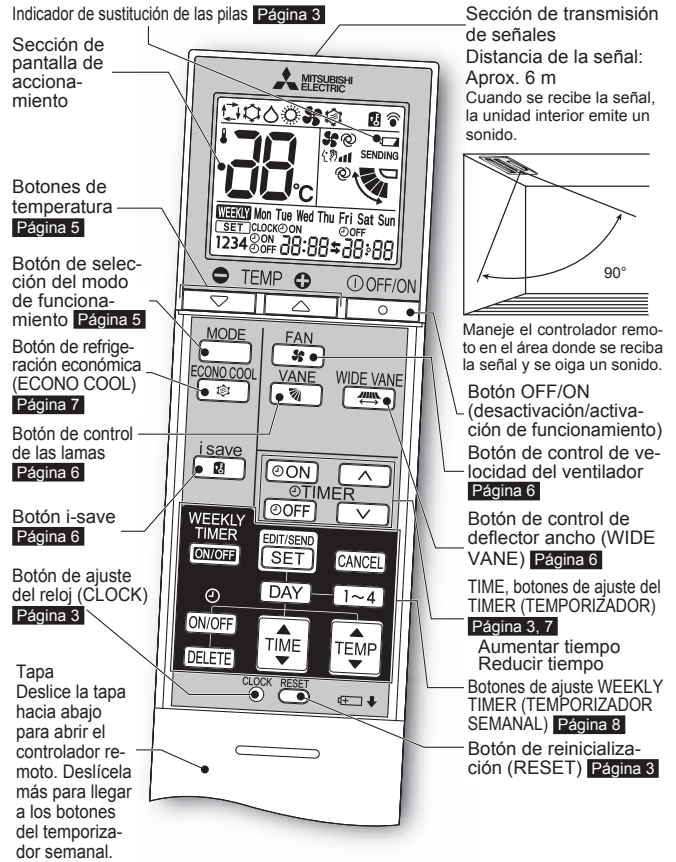

Soporte del controlador remoto

• Instale el soporte del controlador remoto en un lugar en el que la unidad interior pueda recibir la señal.

Use únicamente el controlador remoto suministrado con la unidad. No use otro controlador remoto. Si dos o más unidades interiores están instaladas cerca unas de otras, puede que la unidad que no se pretendía activar, responda al controlador remoto.

Unidad exterior

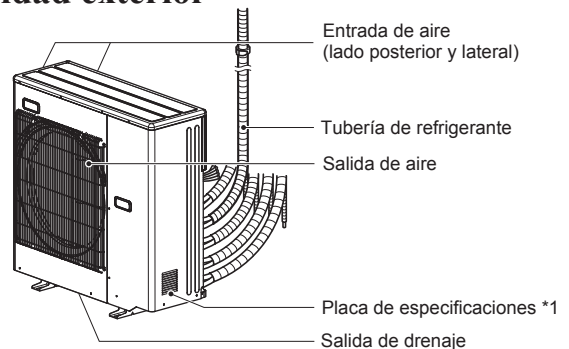

La apariencia de las unidades exteriores puede ser diferente.
*1 El mes y año de fabricación se encuentran indicados en la placa de especificaciones.

SELECCIÓN DE MODOS DE FUNCIONAMIENTO

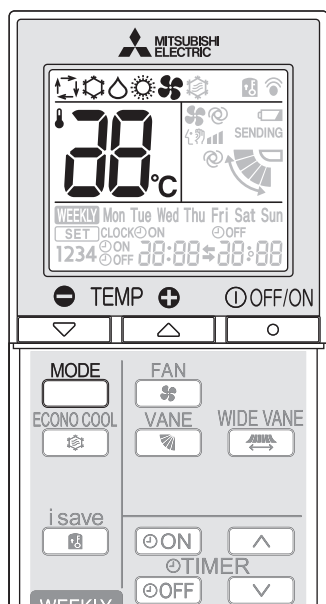

1 Pulse para que se ponga en funcionamiento.

2 Pulse para seleccionar el modo de funcionamiento. El modo cambia con cada pulsación de la manera siguiente:



3 Pulse o para ajustar la temperatura. Cada pulsación eleva o disminuye la temperatura en 1°C.

Pulse para apagarlo.

Nota:

Luz de indicación de funcionamiento

La luz de indicación de funcionamiento muestra el estado de funcionamiento de la unidad.

Indicación	Estado de funcionamiento	Temperatura ambiente
	La unidad está en funcionamiento para alcanzar la temperatura fijada	Aproximadamente 2°C o más de diferencia con la temperatura fijada
	La temperatura ambiente se acerca a la temperatura fijada	Aproximadamente de 1 a 2°C de diferencia con la temperatura fijada
	Modo en espera (Consulte el funcionamiento multisistema)	—

Iluminado Luz parpadeante No iluminado

Funcionamiento multisistema

Dos o más unidades interiores pueden funcionar con una unidad exterior. Si se activan varias unidades interiores al mismo tiempo, las operaciones de refrigeración y calefacción no pueden realizarse simultáneamente. Cuando está seleccionada la REFRIGERACIÓN en una unidad y CALEFACCIÓN en otra o viceversa, la unidad que se haya activado después se pone en modo de espera.

El agua podría condensarse si se pone en marcha el modo de CALEFACCIÓN con otras unidades sin que hayan transcurrido 3 horas desde que se detuvo el modo de REFRIGERACIÓN/DESHUMIDIFICACIÓN.

Para evitar la condensación del agua, active el modo de CALEFACCIÓN con la temperatura ajustada a 16°C durante unos 30 minutos tras el funcionamiento de REFRIGERACIÓN/DESHUMIDIFICACIÓN.

Modo AUTO (Cambio automático)

La unidad selecciona el modo de funcionamiento de acuerdo con la diferencia que haya entre la temperatura ambiente y la temperatura establecida. Durante el modo AUTO, la unidad cambia el modo (REFRIGERACIÓN ↔ CALEFACCIÓN) cuando la temperatura ambiente difiere en unos 2°C de la temperatura establecida durante más de 15 minutos.

Nota:

Durante el funcionamiento multisistema, puede suceder que la unidad no pueda cambiar entre los modos REFRIGERACIÓN y CALEFACCIÓN. En tal caso, la unidad interior se coloca en el modo de espera (Consulte la tabla de las luces de los indicadores de funcionamiento).

Modo REFRIGERACIÓN

Disfrute de aire frío a la temperatura que desee.

Nota:

No active el modo de REFRIGERACIÓN cuando la temperatura exterior sea baja (inferior a -10°C). El agua condensada en la unidad puede gotear y humedecer o dañar el mobiliario, etc.

Modo de DESHUMIDIFICACIÓN

Deshumedezca su habitación. Puede refrigerarla ligeramente.

La temperatura no se puede ajustar mientras el aparato está en el modo de DESHUMIDIFICACIÓN.

Modo de CALEFACCIÓN

Disfrute de aire cálido a la temperatura que desee.

Modo de VENTILACIÓN

Haga circular el aire de la habitación.

La temperatura no se puede ajustar mientras el aparato está funcionando en modo FAN (ventilador).

Nota:

Después de utilizar el equipo en el modo COOL/DRY (refrigeración/deshumidificación), se recomienda utilizarlo en el modo FAN (ventilador) para secar la unidad interior.

Funcionamiento de emergencia

Si no se puede utilizar el controlador remoto...

Se puede activar el funcionamiento de emergencia pulsando el interruptor de accionamiento de emergencia (E.O.SW) en la unidad interior.

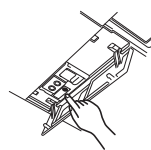

Cada vez que se pulsa el E.O.SW, el funcionamiento cambia en el orden siguiente:

Luz de indicación de funcionamiento

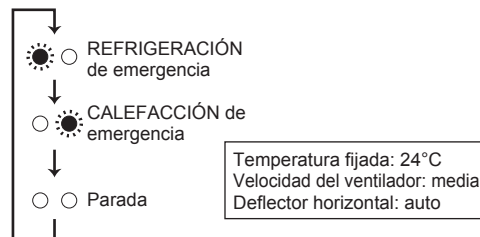

Nota:

Los primeros 30 minutos de funcionamiento son de prueba. El control de temperatura no funciona y la velocidad del ventilador está fijada en "Alta".

Función de reinicio automático

En caso de que se produzca un corte en el suministro eléctrico o se apague la unidad mientras está funcionando, la "Función de reinicio automático" se activará automáticamente en el mismo modo seleccionado con el controlador remoto antes de que se interrumpiese el funcionamiento. Cuando está configurado el temporizador, los ajustes se anulan y la unidad empieza a funcionar al volver a encenderla.

Si no desea utilizar esta función, póngase en contacto con el servicio técnico ya que tendrá que modificar los ajustes de la unidad.

VELOCIDAD DEL VENTILADOR Y AJUSTE DE LA DIRECCIÓN DEL AIRE

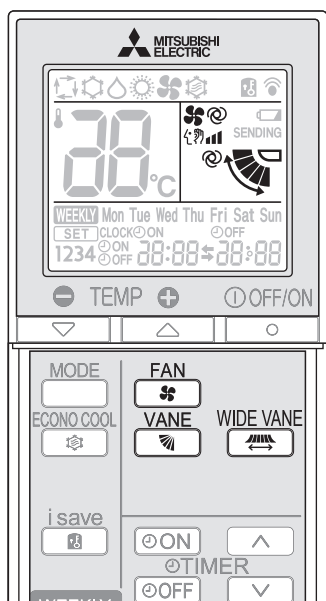

Pulse **FAN** para seleccionar la velocidad del ventilador. La velocidad del ventilador cambia con cada pulsación en el orden siguiente:



- Al configurar la unidad interior en AUTO, se escuchan dos pitidos cortos.

Pulse **VANE** para seleccionar la dirección del aire. La dirección del aire cambia con cada pulsación en el orden siguiente:

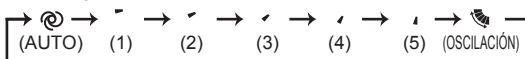

- Al configurar la unidad interior en AUTO, se escuchan dos pitidos cortos.

Dirección del flujo de aire

(AUTO).....El deflector se ajusta en la dirección con mayor rendimiento de la dirección del aire. REFRIGERACIÓN/DESHUMIDIFICACIÓN: posición horizontal. CALEFACCIÓN: posición hacia abajo.

(Manual).....Para un mejor rendimiento del acondicionador de aire, seleccione la posición superior para REFRIGERACIÓN/DESHUMIDIFICACIÓN, y la posición inferior para CALEFACCIÓN.

(Oscilación) ..El deflector asciende y desciende de forma intermitente.

Pulse **WIDE VANE** para cambiar la dirección del flujo de aire horizontal.

- El deflector vertical se mueve durante unos 30 segundos.
- Al cabo de 30 segundos, el deflector vertical se mueve a su posición original. En tal caso, vuelva a pulsar **WIDE VANE**.

Vuelva a pulsar **WIDE VANE** para ajustar la dirección del flujo de aire horizontal.

- El deflector vertical se detiene y se ajusta la dirección del flujo de aire.

FUNCIONAMIENTO I-SAVE

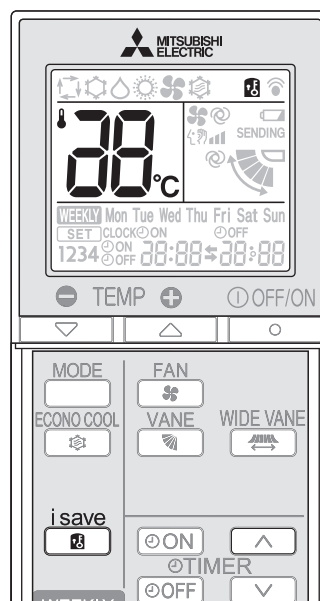

1 Pulse **i-save** durante el modo REFRIGERACIÓN, o CALEFACCIÓN para seleccionar el modo i-save.

2 Ajuste la temperatura, la velocidad del ventilador y la dirección del flujo de aire.

- Cuando vuelva a encenderlo, se activará la misma configuración seleccionada si pulsa **i-save**.
- Se pueden guardar dos configuraciones. (Uno para REFRIGERACIÓN, otro para CALEFACCIÓN)
- Seleccione la temperatura, velocidad del ventilador y dirección del flujo de aire apropiadas para la habitación.

Pulse **i-save** de nuevo para cancelar el funcionamiento de i-save.

- El funcionamiento de i-save también se puede cancelar pulsando el botón MODE (MODO).

Funcionamiento de i-save

- Una función simplificada permite recuperar la configuración preferida (pre-fijada) con una única pulsación del botón **i-save**. Pulse el botón de nuevo y podrá volver a la configuración anterior en una instancia.
- No se puede ajustar el funcionamiento en modo i-save en el temporizador semanal.

Ejemplo de uso:

1. Modo de energía baja
Ajuste la temperatura de 2°C a 3°C más caliente en el modo REFRIGERACIÓN y más frío en el modo CALEFACCIÓN. Esta configuración es adecuada para habitaciones vacías y también mientras duerme.
2. Guardar las configuraciones frecuentes
Garde su configuración preferida para REFRIGERACIÓN y CALEFACCIÓN. Esto permite seleccionar la configuración preferida con una sola pulsación del botón.

FUNCIÓN DE REFRIGERACIÓN ECONÓMICA (ECONO COOL)

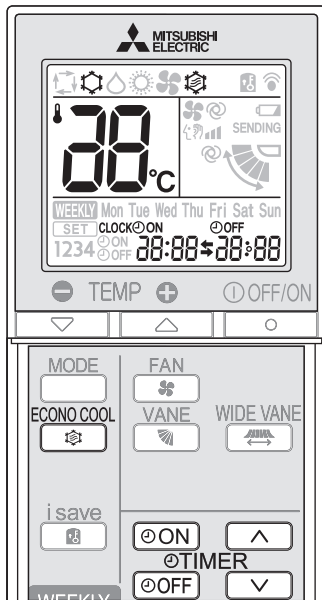

ECONO COOL

Pulse durante el modo REFRIGERACIÓN **página 5** para iniciar el funcionamiento de refrigeración económica (ECONO COOL).

La unidad realiza la operación de oscilación verticalmente en varios ciclos de acuerdo con la temperatura de la unidad. La temperatura fijada sube automáticamente 2°C.

ECONO COOL

Pulse otra vez para cancelar la operación ECONO COOL.

- Si pulsa se cancela también la operación de refrigeración económica (ECONO COOL).

¿En qué consiste la función de “refrigeración económica (ECONO COOL)”?

El flujo de aire oscilante (cambio en el flujo de aire) proporciona una mayor sensación de frescor que el flujo de aire fijo. El microprocesador cambia automáticamente la dirección del flujo de aire y la temperatura establecida. Permite efectuar la operación de refrigeración manteniendo el confort. Además, podrá ahorrar energía.

FUNCIONAMIENTO DEL TEMPORIZADOR (ACTIVACIÓN/DESACTIVACIÓN DEL TEMPORIZADOR)

1 Pulse u durante el funcionamiento para ajustar el temporizador.

(temporizador ACTIVADO): El equipo se ACTIVARÁ a la hora ajustada.

(temporizador DESACTIVADO): El equipo se DESACTIVARÁ a la hora ajustada.

* Parpadeará u .

* Asegúrese de que la hora y la fecha actuales son correctas. **Página 3**

2 Pulse (Aumentar) y (Disminuir) para ajustar la hora del temporizador.

Con cada pulsación la hora establecida aumenta o disminuye en 10 minutos.

- Ajuste el temporizador mientras parpadea o .

3 Vuelva a pulsar u para cancelar el temporizador.

Nota:

- Los temporizadores ON y OFF pueden ajustarse al mismo tiempo. La marca indica el orden de las operaciones del temporizador.
- Si se produce un fallo de alimentación mientras está configurado el temporizador ON/OFF, consulte la **página 5** “Función de reinicio automático”.

FUNCIONAMIENTO DEL TEMPORIZADOR SEMANAL (WEEKLY TIMER)

- Se pueden configurar un máximo de 4 ACTIVACIONES o DESACTIVACIONES del temporizador para días independientes de la semana.
- Se pueden configurar un máximo de 28 ACTIVACIONES o DESACTIVACIONES para una semana.

P. ej.: Se configura a 24 °C desde la hora de levantarse hasta que deja la casa y se configura a 27 °C desde que llega a casa hasta la hora de dormir de lunes a viernes.
Se configura a 27 °C desde una hora de levantarse tardía hasta una hora de dormir temprana los fines de semana.

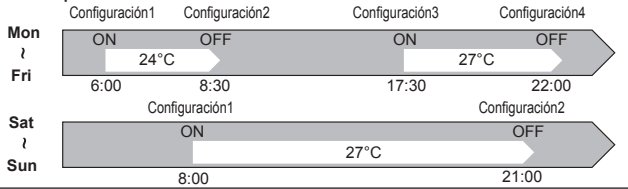

Nota:

La configuración ACTIVACIÓN/DEACTIVACIÓN del temporizador simple está disponible mientras el temporizador semanal está activado. En este caso, la ACTIVACIÓN/DEACTIVACIÓN del temporizador tiene prioridad sobre el temporizador semanal; el funcionamiento del temporizador semanal se iniciará de nuevo una vez la ACTIVACIÓN/DEACTIVACIÓN del temporizador simple haya terminado.

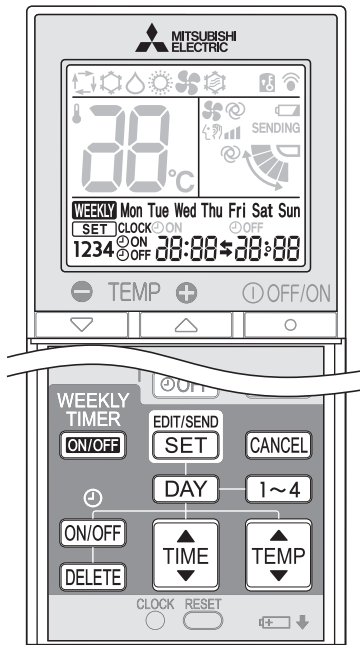

Configuración del temporizador semanal

* Asegúrese de que la hora y el día actuales son correctos.

1 Pulse **[EDIT/SEND SET]** para entrar en el modo de configuración del temporizador semanal.

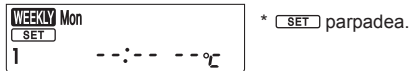

2 Pulse **[DAY]** y **[1~4]** para seleccionar el día y número de la configuración.

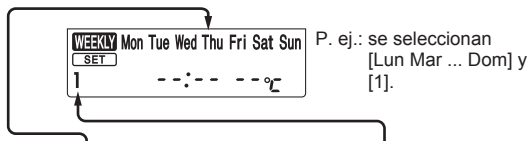

Al pulsar **[DAY]** se selecciona el día de la semana a configurar.

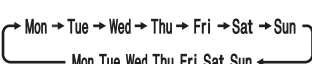

* Se pueden seleccionar todos los días.

Al pulsar **[1~4]** se selecciona el número de la configuración.

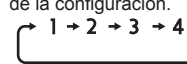

3 Pulse **[ON/OFF]**, **[TIME]** y **[TEMP]** para configurar ACTIVACIÓN/DEACTIVACIÓN, hora y temperatura.

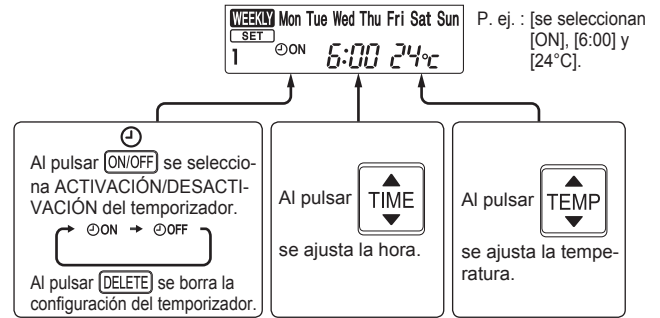

Al pulsar **[ON/OFF]** se selecciona ACTIVACIÓN/DEACTIVACIÓN del temporizador.

Al pulsar **[DELETE]** se borra la configuración del temporizador.

Al pulsar **[TIME]** se ajusta la hora.

Al pulsar **[TEMP]** se ajusta la temperatura.

- * Mantenga pulsado el botón para cambiar la hora más rápidamente.
- * La temperatura puede ajustarse entre 16°C y 31°C en el temporizador semanal.

Pulse **[DAY]** y **[1~4]** para continuar configurando el temporizador para otros días y/o números.

4 Pulse **[EDIT/SEND SET]** para completar y transmitir la configuración del temporizador semanal.



Nota:

- Pulse **[SET]** para transmitir la información de configuración del temporizador semanal a la unidad interior. Apunte con el controlador remoto a la unidad interior durante 3 segundos.
- Si configura el temporizador para más de un día de la semana o de un número, no es necesario pulsar **[EDIT/SEND SET]** para cada configuración. Pulse **[EDIT/SEND SET]** una sola vez cuando todas las configuraciones se hayan completado. Se guardarán todas las configuraciones del temporizador semanal.
- Pulse **[EDIT/SEND SET]** para entrar en el modo de temporizador semanal y presione y mantenga pulsado **[DELETE]** durante 5 segundos para borrar todas las configuraciones del temporizador semanal. Apunte con el controlador remoto a la unidad interior.

5 Pulse **[WEEKLY TIMER ON/OFF]** para la ACTIVACIÓN del temporizador semanal. (**WEEKLY** se enciende.)

* Si el temporizador semanal está ACTIVADO, se encenderá el día de la semana cuya configuración está completa.

Vuelva a pulsar **[WEEKLY TIMER ON/OFF]** para la DESACTIVACIÓN del temporizador semanal. (**WEEKLY** se apaga.)

Nota:

Las configuraciones guardadas no se borrarán al DESACTIVAR el temporizador semanal.

Comprobación de la configuración del temporizador semanal

1 Pulse **[EDIT/SEND SET]** para entrar en el modo de configuración del temporizador semanal.

* **[SET]** parpadea.

2 Pulse **[DAY]** o **[1~4]** para ver la configuración de un día o número concreto.

Pulse **[CANCEL]** para salir de la configuración del temporizador semanal.

LIMPIEZA

Instrucciones:

- Durante la limpieza, apague el disyuntor o desenchúfelo de la toma de corriente.
- Tenga cuidado de no tocar las partes metálicas con las manos.
- No utilice bencina, polvo de pulimentación ni insecticida.
- Use sólo detergentes suaves diluidos.
- No exponga directamente al sol, al calor o a las llamas ninguna pieza a fin de secarla.
- No use agua con temperatura superior a 50°C.
- No utilice esponjas ni cepillos duros, o artículos similares.
- No moje ni enjuague el deflector horizontal.

Abrir

1. Presione las lengüetas de la rejilla de entrada.

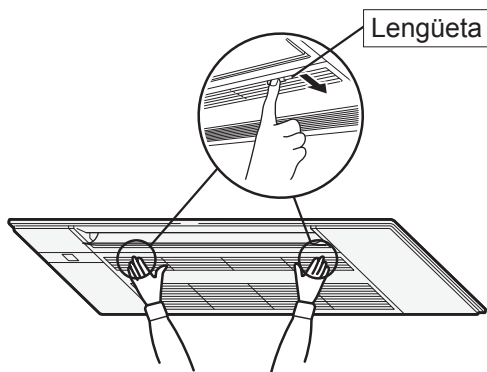

2. Abra la rejilla de entrada sujetándola al mismo tiempo.

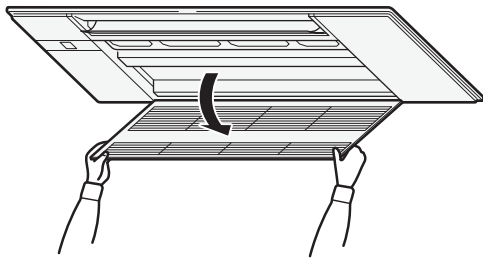

Cerrar

1. Cierre la rejilla de entrada.
 - Asegúrese de que los cordones de seguridad no cuelgan en el exterior de la rejilla de entrada.
2. Presione alrededor de cada lengüeta de la rejilla de entrada hasta que se escuche un "clic" y luego presione la parte central.

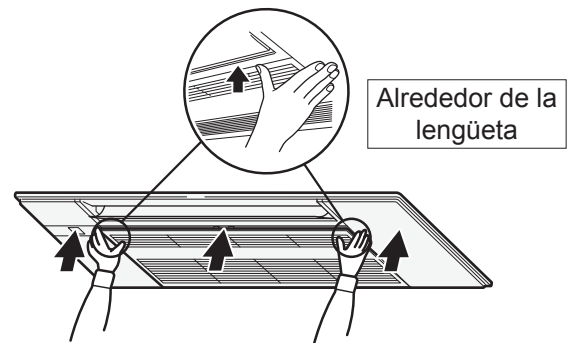

LIMPIEZA

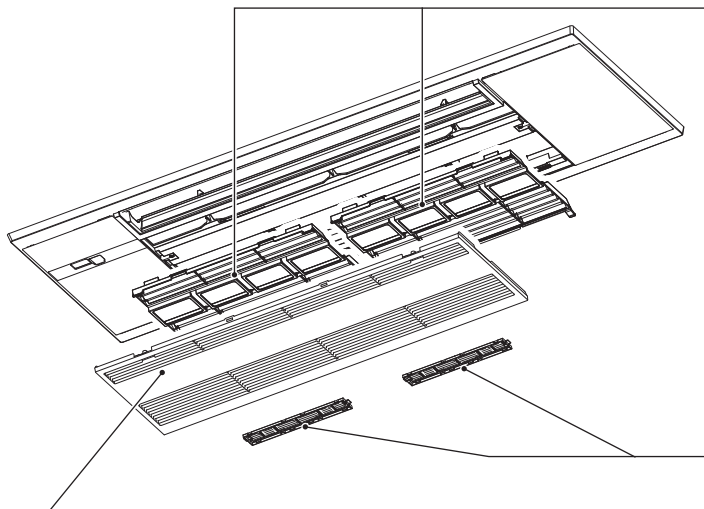

Rejilla de entrada

1. Deslice los ejes y desenganche los cordones de seguridad para extraerlos.
 - Pásele un paño suave seco o lávelo con agua utilizando un paño suave, una esponja, etc.
 - No lo empape en agua más de dos horas.
 - Séquelo bien a la sombra antes de instalarlo.

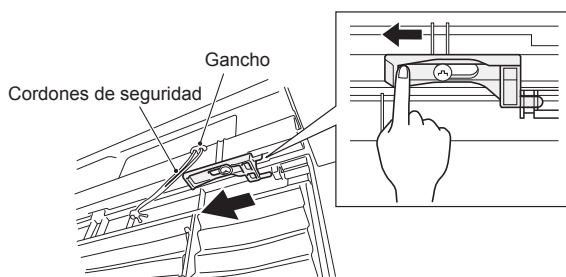

2. Instale la rejilla de entrada siguiendo las instrucciones de extracción en orden inverso.

⚠ ATENCIÓN

Asegúrese de enganchar el cordón de seguridad a la rejilla de entrada. De lo contrario, la rejilla podría caerse y provocar lesiones.

Filtro de aire (Filtro purificador del aire)

- **Límpielo cada 2 semanas**
- Elimine la suciedad con un aspirador o aclárelo con agua.
- Séquelo bien a la sombra antes de instalarlo. Instale las lengüetas en el orificio de la rejilla de entrada.

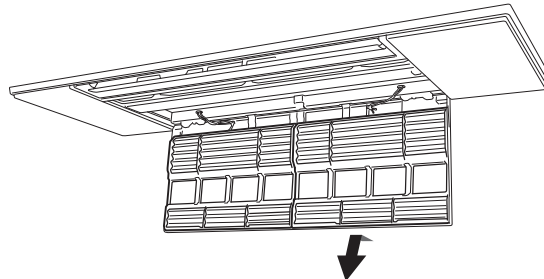

Filtro de limpieza de aire (Filtro purificador de aire con iones de plata, opcional)

Parte posterior del filtro de aire

Límpielo cada 3 meses:

- Elimine la suciedad con un aspirador.
- **Si la suciedad no se puede eliminar con un aspirador:**
 - Sumerja el filtro y su carcasa en agua templada antes de enjuagarlos. (Puede utilizar detergentes suaves diluidos si no puede eliminar la suciedad.)
 - Después de lavarlo, déjelo secar completamente a la sombra.

Cada año:

- Cambie el filtro de aire por uno nuevo para un mejor rendimiento.
- Número de pieza **MAC-2370FT-E**

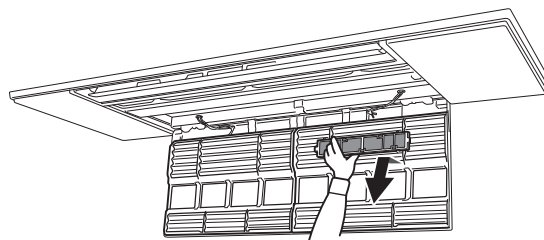

! Importante

- **Limpie los filtros con regularidad para un mejor rendimiento y para reducir el consumo de electricidad.**
- **Los filtros sucios provocan condensación en el acondicionador de aire que contribuye a la formación de hongos, como el moho. Por lo tanto, es recomendable limpiar los filtros de aire cada 2 semanas.**

Esta información se basa en el **REGLAMENTO (UE) N.º 528/2012**

NOMBRE DEL MODELO	Objeto considerado (Nombre de la pieza)	Sustancias activas (N.º CAS)	Propiedades	Instrucciones de uso (Información de manejo seguro)
MLP-444W	FILTRO	Fosfato de plata, sodio, hidrógeno y circonio (265647-11-8)	Antibacteriano Antimoho	<ul style="list-style-type: none"> • Utilice este producto siguiendo las indicaciones del manual de instrucciones y sólo para la finalidad prevista. • Evite el contacto con la boca. Manténgalo alejado del alcance de los niños.
MAC-2370FT-E	FILTRO	Zeolita de plata y zinc (130328-20-0)	Antibacteriano	<ul style="list-style-type: none"> • Utilice este producto siguiendo las indicaciones del manual de instrucciones y sólo para la finalidad prevista. • Evite el contacto con la boca. Manténgalo alejado del alcance de los niños.

SI CREE QUE HA OCURRIDO ALGÚN PROBLEMA

Si después de comprobar estas cuestiones el acondicionador de aire sigue sin funcionar bien, póngase en contacto con su distribuidor.

Síntoma	Explicación y puntos de comprobación
Unidad interior	
La unidad no puede ponerse en funcionamiento.	<ul style="list-style-type: none"> ¿Está activado el disyuntor? ¿Está configurada la activación del temporizador? Página 7
Cuando se vuelve a poner en marcha, la unidad tarda unos 3 minutos en funcionar.	<ul style="list-style-type: none"> Se trata de una instrucción del microprocesador para proteger la unidad. Espere.
El vapor se descarga a través de la salida de aire de la unidad interior.	<ul style="list-style-type: none"> El aire refrigerado de la unidad enfría rápidamente la humedad del interior de la habitación y la convierte en vapor.
La operación de oscilación del DEFLECTOR HORIZONTAL se suspende durante un tiempo y, a continuación, se reanuda.	<ul style="list-style-type: none"> Es para que la operación de oscilación del DEFLECTOR HORIZONTAL se realice con normalidad.
La dirección del flujo de aire cambia en pleno funcionamiento. La dirección del deflector horizontal no puede ajustarse con el controlador remoto.	<ul style="list-style-type: none"> En el modo de calefacción, si la temperatura de la corriente de aire es demasiado baja o se está eliminando la escarcha, el deflector horizontal se ajusta automáticamente en la posición horizontal.
El funcionamiento se detiene durante unos 10 minutos en modo calefacción.	<ul style="list-style-type: none"> Se está desescarchando la unidad exterior. Espere hasta que acabe el proceso, que dura unos 10 minutos. (La escarcha se forma cuando la temperatura exterior es demasiado baja y la humedad demasiado alta).
La unidad se pone en marcha por sí misma al conectar la alimentación principal, aunque no con el controlador remoto.	<ul style="list-style-type: none"> Estos modelos están equipados con la función de reinicio automático. Cuando se desconecta la alimentación principal sin detener la unidad mediante el controlador remoto y se vuelve a encender, la unidad se pone en marcha automáticamente en el mismo modo seleccionado con el controlador remoto justo antes de que se desconectara la alimentación principal. Consulte "Función de reinicio automático". Página 5
La unidad interior que no está en funcionamiento se calienta y emite un sonido parecido al agua que corre.	<ul style="list-style-type: none"> En la unidad interior, continúa circulando una pequeña cantidad de líquido refrigerante aunque esta unidad no esté en funcionamiento.
La unidad interior se decolora con el tiempo.	<ul style="list-style-type: none"> Aunque, debido a agentes como la luz ultravioleta y la temperatura, el plástico se vuelve amarillo, esto no tendrá ningún efecto en las funciones del producto.
Unidad exterior (Multisistema)	
Cuando se selecciona la operación de calefacción, no se pone en marcha de forma inmediata.	<ul style="list-style-type: none"> Cuando se inicia la operación durante el desescarchado de la unidad exterior, la expulsión del aire cálido lleva unos minutos (máximo 10).
El ventilador de la unidad exterior no gira aunque el compresor está funcionando. Aunque el ventilador empiece a girar, se para en seguida.	<ul style="list-style-type: none"> Cuando la temperatura exterior es baja durante la operación de refrigeración, el ventilador funciona intermitentemente para mantener suficiente capacidad de enfriamiento.
En la unidad exterior hay una fuga de agua.	<ul style="list-style-type: none"> Durante la REFRIGERACIÓN o la DESHUMIDIFICACIÓN, el enfriamiento de los tubos y de las conexiones de los tubos hace que se condense el agua. En el modo de calefacción, el agua se condensa en el intercambiador de calor y empieza a gotear. En el modo de calefacción, la función de desescarchado derrite el hielo adherido a la unidad exterior y el agua empieza a gotear.
Sale humo blanco de la unidad exterior.	<ul style="list-style-type: none"> En el modo de calefacción, el vapor que se genera debido al funcionamiento de desescarchado tiene el aspecto de humo blanco.
Controlador remoto	
La pantalla del controlador remoto no aparece o se oscurece. La unidad interior no responde a la señal del controlador remoto.	<ul style="list-style-type: none"> ¿Están agotadas las pilas? Página 3 ¿Es correcta la polaridad (+, -) de las pilas? Página 3 ¿Se ha pulsado algún botón del controlador remoto de otros aparatos eléctricos?
No refrigera o no calienta	
La sala no se refrigera ni se calienta lo suficiente.	<ul style="list-style-type: none"> ¿Es correcto el ajuste de la temperatura? Página 5 ¿Es adecuado el ajuste del ventilador? Cambie la velocidad del ventilador a Media o Alta. ¿Está limpio el filtro? Página 9, 10 ¿Están limpios el ventilador o el intercambiador de calor de la unidad interior? Página 9, 10 ¿Hay algún obstáculo que bloquee la entrada o salida de aire de las unidades interior o exterior? ¿Se ha abierto una ventana o puerta? Podría tardar cierto tiempo en alcanzar la temperatura establecida o podría no alcanzarse dependiendo del tamaño de la habitación, la temperatura ambiente y similares.

Síntoma	Explicación y puntos de comprobación
No refrigera o no calienta	
La habitación no se refrigera lo suficiente.	<ul style="list-style-type: none"> Cuando se utiliza un ventilador de aire o una cocina de gas en la habitación, aumenta la carga de refrigeración, con lo cual el efecto de refrigeración resulta insuficiente. Cuando la temperatura del aire exterior es alta, el efecto de refrigeración puede resultar insuficiente.
La habitación no se calienta lo suficiente.	<ul style="list-style-type: none"> Cuando la temperatura de aire exterior es baja, el efecto de calentamiento puede resultar insuficiente.
Durante el funcionamiento en modo de calefacción, el aire no circula rápidamente.	<ul style="list-style-type: none"> Espere hasta que la unidad esté lista para expulsar aire caliente.
Flujo de aire	
El aire de la unidad interior tiene un olor raro.	<ul style="list-style-type: none"> ¿Está limpio el filtro? Página 9, 10 ¿Están limpios el ventilador o el intercambiador de calor de la unidad interior? Página 9, 10 La unidad puede absorber el olor adherido a las paredes, alfombras, muebles, prendas, etc. y expulsarlo junto con el aire.
Sonido	
Se oye un ruido de rotura.	<ul style="list-style-type: none"> Este sonido es provocado por la dilatación/contracción de la rejilla de entrada, etc. a causa de los cambios de temperatura.
Se oye un ruido burbujeante.	<ul style="list-style-type: none"> Este ruido se oye cuando, al encenderse la campana o el ventilador, la manguera de drenaje absorbe aire del exterior y el agua que fluye por la manguera sale expulsada. Este ruido también se oye cuando hace mucho viento y entra aire en la manguera de drenaje.
Se oye un sonido burbujeante procedente de la unidad interior cuando se detiene el funcionamiento de REFRIGERACIÓN/DESHUMIDIFICACIÓN.	<ul style="list-style-type: none"> Este es el sonido del agua drenada que regresa por las tuberías de drenaje situadas en el techo.
Se escucha un sonido mecánico en la unidad interior.	<ul style="list-style-type: none"> Corresponde al sonido de encendido/apagado del ventilador o del compresor.
Se oye correr agua.	<ul style="list-style-type: none"> Se trata del ruido del refrigerante o del agua condensada que fluye por la unidad.
A veces se oye un silbido.	<ul style="list-style-type: none"> Se trata del ruido que hace el refrigerante al cambiar la dirección de la circulación en el interior de la unidad.
El sonido del motor y un sonido de remolino se oyen procedentes de la unidad interior.	<ul style="list-style-type: none"> Este es el sonido del agua condensada durante el funcionamiento de REFRIGERACIÓN/DESHUMIDIFICACIÓN que se drena desde la unidad interior. También puede oírse un sonido de agua drenando desde las unidades interiores mientras no están en funcionamiento. (Este sonido se detendrá automáticamente. Espere).
Temporizador	
El temporizador semanal no funciona según las configuraciones.	<ul style="list-style-type: none"> ¿Está configurada la ACTIVACIÓN/DESACTIVACIÓN del temporizador? Página 7 Vuelva a transmitir la información de la configuración del temporizador semanal a la unidad interior. Cuando la información se haya recibido correctamente, la unidad interior emitirá un pitido largo. Si hay un error en la recepción de la información, se escucharán 3 pitidos cortos. Asegúrese de que la información se transmite correctamente. Página 8 Si hay un problema de alimentación y se apaga la fuente de alimentación principal, el reloj interno de la unidad interior estará mal configurado. Como consecuencia, puede que el temporizador semanal no funcione con normalidad. Asegúrese de colocar el controlador remoto donde la unidad interior pueda recibir la señal. Página 4
La unidad inicia/termina su funcionamiento sola.	<ul style="list-style-type: none"> ¿Está configurado el temporizador semanal? Página 8
Suciedad	
El techo y la pared alrededor de la unidad interior se ensucian.	<ul style="list-style-type: none"> Limpie con frecuencia la zona circundante del acondicionador de aire. Puede evitar la suciedad reduciendo la intensidad del aire que sopla hacia el techo ajustando la dirección vertical del aire.

En los casos siguientes pare el equipo y póngase en contacto con su distribuidor.

- Cuando cae o gotea agua de la unidad interior.
- Cuando la luz de indicación de funcionamiento superior parpadea.
- Cuando el disyuntor se desconecta con frecuencia.
- Es posible que la señal del controlador remoto no se reciba en habitaciones en las que se utilicen fluorescentes de accionamiento electrónico (de tipo inversor, etc.).
- El funcionamiento del acondicionador de aire interfiere con la capacidad de recepción del televisor o la radio. Puede ser necesario conectar el receptor afectado a un amplificador.
- Si se oye un ruido anómalo.
- Si se produce una fuga de refrigerante.

CUANDO EL ACONDICIONADOR DE AIRE NO SE VAYA A UTILIZAR DURANTE MUCHO TIEMPO

1 Utilice el acondicionador en el modo COOL a la máxima temperatura establecida, o bien el modo FAN durante 3-4 horas. **Página 5**
Esto hace que se seque el interior de la unidad.

2 Pulse  para que se detenga.

3 Desconecte el disyuntor o desconecte el enchufe de la alimentación.

4 Quite todas las pilas del controlador remoto.

Al volver a usar el acondicionador de aire:

1 Limpie el filtro del aire. **Página 9, 10**

2 Compruebe que no estén bloqueadas las entradas y salidas de aire de las unidades interior/exterior.

3 Compruebe que el cable de tierra esté conectado correctamente.

4 Consulte la sección "PREPARACIÓN ANTES DE LA PUESTA EN MARCHA" y siga las instrucciones. **Página 3**

LUGAR DE INSTALACIÓN Y TRABAJO ELÉCTRICO

Lugar de instalación

Procure no instalar el acondicionador de aire en los siguientes lugares.

- Donde haya demasiado aceite para maquinaria.
- En ambientes salobres, como las zonas costeras.
- Donde haya gas sulfúrico, como en zonas de baños termales, alcantarillas o aguas residuales.
- Donde se haya derramado aceite o haya mucho humo aceitoso en el ambiente (como en áreas donde se cocina o en fábricas, ya que las partes de plástico podrían alterarse o dañarse en estos lugares).
- Donde existe equipo inalámbrico o de alta frecuencia.
- Donde el aire de la salida de aire de la unidad exterior esté bloqueado.
- Donde el sonido del funcionamiento o el del aire de la unidad exterior moleste a los vecinos.
- Para el montaje de la unidad interior, se recomienda una altura de 2,2 m. Si fuera imposible, consulte a su distribuidor.
- No utilice el acondicionador de aire durante la construcción de interiores y la realización de trabajos de acabado, ni mientras encera el suelo. Antes de utilizar el acondicionador de aire, ventile bien la habitación una vez realizados este tipo de trabajos. En caso contrario, los elementos volátiles podrían adherirse al interior del acondicionador de aire, provocando fugas de agua o dispersión de la condensación.

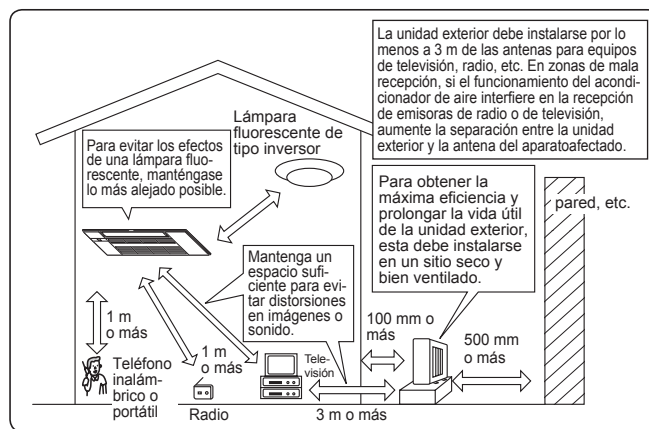

Instalación eléctrica

- Procure que el acondicionador de aire disponga de un circuito de alimentación exclusivo.
- Procure que la capacidad del disyuntor sea la adecuada.

Si tiene alguna pregunta, consulte a su distribuidor.

ESPECIFICACIONES

Modelo	Nombre del equipo		—		—		—	
	Interior	Exterior	MLZ-KP25VF		MLZ-KP35VF		MLZ-KP50VF	
Función			Refrigeración	Calefacción	Refrigeración	Calefacción	Refrigeración	Calefacción
Alimentación			~ /N, 230 V, 50 Hz					
Capacidad	kW		—	—	—	—	—	—
Entrada	kW		0,040	0,040	0,040	0,040	0,040	0,040
Peso	Interior	kg	15,5					
Código IP	Interior		IP20					
Exceso de presión de funcionamiento permisible	LP ps	MPa	—					
	HP ps	MPa	4,15					
Nivel de ruido	Interior (Alto/Medio/Bajo/Ext. bajo)	dB(A)	38/34/31/27	37/34/29/26	40/36/32/27	40/36/32/26	47/41/36/29	48/42/37/26

Intervalo garantizado de funcionamiento

		Interior	Exterior
Refrigeración	Margen superior	32°C DB 23°C WB	*Nota 2.
	Margen inferior	21°C DB 15°C WB	
Calefacción	Margen superior	27°C DB —	
	Margen inferior	20°C DB —	

DB: Temperatura seca
WB: Temperatura húmeda

Nota:





- Condiciones nominales
Refrigeración — Interior: 27°C DB, 19°C WB
Exterior: 35°C DB
Calefacción — Interior: 20°C DB
Exterior: 7°C DB, 6°C WB
- MLZ-KP no presenta especificaciones para combinaciones individuales. Este modelo para interiores sólo se utiliza con aires acondicionados multisistema. Para más información sobre las especificaciones multisistema, póngase en contacto con su distribuidor o consulte el catálogo.

SOMMARIO

■ PRECAUZIONI PER LA SICUREZZA	1
■ SMALTIMENTO	3
■ PREPARATIVI PER L'USO	3
■ NOMI DELLE VARIE PARTI	4
■ SELEZIONE DELLE MODALITÀ DI FUNZIONAMENTO	5
■ REGOLAZIONE DELLA VELOCITÀ DEL VENTILATORE E DELLA DIREZIONE DEL FLUSSO D'ARIA	6
■ FUNZIONE I-SAVE	6
■ FUNZIONAMENTO "ECONO COOL"	7
■ FUNZIONAMENTO CON IL TIMER (TIMER ACCENSIONE/SPEGNIMENTO)	7
■ FUNZIONE WEEKLY TIMER (TIMER SETTIMANALE)	8
■ PULIZIA	9
■ IN CASO DI PROBLEMI	11
■ SE SI PREVEDE DI NON UTILIZZARE IL CONDIZIONATORE PER UN LUNGO PERIODO	12
■ POSIZIONE DI INSTALLAZIONE E COLLEGAMENTI ELETTRICI	12
■ SPECIFICHE	12



PRECAUZIONI PER LA SICUREZZA



Significati dei simboli esposti nell'unità interna e/o nell'unità esterna

	AVVERTENZA (Rischio di incendio)	Questa unità utilizza un refrigerante infiammabile. Qualora dovesse fuoriuscire o entrare in contatto con il fuoco o con una fonte di calore, il refrigerante darà origine a gas nocivo e rischio di incendio.
		Prima dell'utilizzo, leggere attentamente le ISTRUZIONI PER L'USO.
		Prima dell'utilizzo, il personale di assistenza deve leggere le ISTRUZIONI PER L'USO e il MANUALE PER L'INSTALLAZIONE.
		È possibile trovare ulteriori informazioni nel manuale delle ISTRUZIONI PER L'USO, nel MANUALE PER L'INSTALLAZIONE e documenti simili.









- Dato che il prodotto contiene parti in movimento e parti attraversate da tensione di livello pericoloso, leggere attentamente le seguenti "Precauzioni per la sicurezza" prima dell'uso.
- Le seguenti norme sono importanti per la vostra sicurezza ed è quindi imperativo seguirle.
- Dopo aver letto il presente libretto, conservarlo a portata di mano insieme al manuale di installazione, in modo da poterlo consultare facilmente in caso di necessità.



Simboli precauzionali e relativi significati

-  **AVVERTENZA:** Esiste un'alta probabilità che un uso scorretto provochi lesioni gravi o mortali.
-  **ATTENZIONE:** L'uso scorretto può causare lesioni gravi in determinate circostanze.







 AVVERTENZA	
	Non collegare il cavo di alimentazione ad un punto intermedio, né utilizzare cavi di prolunga o collegare più dispositivi ad una stessa presa CA. <ul style="list-style-type: none"> • Vi è altrimenti un rischio di surriscaldamento, incendio o scosse elettriche. La spina del cavo di alimentazione deve essere ben pulita ed inserita saldamente nella presa. <ul style="list-style-type: none"> • Una spina sporca può provocare incendi o scosse elettriche. Non avvolgere, tirare, danneggiare, modificare o riscaldare il cavo di alimentazione, né appoggiare oggetti pesanti su di esso. <ul style="list-style-type: none"> • Vi è altrimenti un rischio d'incendio o di scosse elettriche. Non SPEGNERE/ACCENDERE l'interruttore di circuito, né scollegare/collegare la spina di alimentazione durante il funzionamento. <ul style="list-style-type: none"> • Queste operazioni possono provocare scintille che possono a loro volta dar luogo ad incendi. • Dopo aver SPENTO l'unità interna con il telecomando, non dimenticare di SPEGNERE l'interruttore o di staccare la spina di alimentazione. Non esporsi direttamente al flusso d'aria fresca per lungo tempo. <ul style="list-style-type: none"> • Potrebbe non far bene alla salute. Per l'installazione, lo spostamento, lo smontaggio, la modifica o la riparazione dell'unità è richiesto l'intervento di un tecnico. <ul style="list-style-type: none"> • Un uso improprio del condizionatore d'aria può dar luogo a incendi, scosse elettriche, lesioni personali o perdite d'acqua, ecc. Consultare il proprio concessionario. • Nel caso in cui il cavo di alimentazione fosse danneggiato, andrebbe sostituito da parte del produttore o da un suo tecnico, al fine di evitare qualsiasi rischio.



Significati dei simboli usati in questo manuale

-  : Non fare assolutamente.
-  : Seguire imperativamente le istruzioni.
-  : Non inserire le dita o oggetti appuntiti.
-  : Non salire sull'unità interna o esterna, né poggiarvi oggetti.
-  : Pericolo di scosse elettriche. Fare attenzione.
-  : Ricordarsi di scollegare la spina d'alimentazione dalla presa di corrente.
-  : Ricordarsi di togliere la corrente.
-  : Rischio di incendio.

	Quando si installa o si riposiziona l'unità, nonché quando se ne esegue la manutenzione, accertarsi che nessuna sostanza oltre il refrigerante specificato (R32/R410A) penetri nel circuito refrigerante. <ul style="list-style-type: none"> • La presenza di sostanze estranee come l'aria potrebbe provocare un anomalo aumento della pressione, con conseguente rischio di esplosione o lesioni personali. • L'uso di refrigeranti diversi rispetto a quello specificato per il sistema darà luogo a guasti meccanici, malfunzionamenti del sistema o avaria dell'unità. Nell'ipotesi più grave, ciò potrebbe gravemente compromettere la sicurezza d'uso del prodotto. Questo apparecchio non è destinato ad essere utilizzato da persone (bambini compresi) dalle capacità fisiche, sensorie o mentali ridotte, o senza esperienza e conoscenze, a meno che tali persone non siano state specificamente istruite all'uso dell'apparecchio dalla persona responsabile della loro sicurezza. Sorvegliare i bambini per evitare che giochino con l'apparecchio.
	Non inserire le dita, matite o altri oggetti nella presa o nell'uscita d'aria del condizionatore. <ul style="list-style-type: none"> • Si rischiano altrimenti lesioni, in quanto il ventilatore interno gira molto velocemente durante il funzionamento.
	In caso di situazioni anomale (se si avverte per esempio odore di bruciato), spegnere il condizionatore e staccare la spina di alimentazione o SPEGNERE l'interruttore. <ul style="list-style-type: none"> • La prosecuzione del funzionamento in condizioni anomale può dar luogo a problemi di funzionamento, incendi o scosse elettriche. In questo caso, rivolgersi al rivenditore.





PRECAUZIONI PER LA SICUREZZA

 AVVERTENZA	
	<p>Se il condizionatore non raffredda o non riscalda, è possibile che vi sia una perdita di refrigerante. Qualora venissero rilevate perdite di refrigerante, arrestare il funzionamento, aerare bene la stanza e rivolgersi immediatamente al proprio rivenditore. Se la riparazione prevede che l'unità sia ricaricata di refrigerante, chiedere informazioni al tecnico della manutenzione.</p> <ul style="list-style-type: none"> Il refrigerante utilizzato nel condizionatore non è pericoloso. Di norma, non si producono perdite. Tuttavia, qualora dovesse fuoriuscire o entrare in contatto con il fuoco o con una fonte di calore come generatore d'aria calda, una stufa al kerosene o un fornello da cucina, il refrigerante darà origine a gas nocivo e rischio di incendio. <p>L'utente non deve mai tentare di lavare internamente l'unità interna. Per l'eventuale pulizia della parte interna dell'unità, rivolgersi al proprio concessionario.</p> <ul style="list-style-type: none"> L'impiego di detersivi non idonei potrebbe danneggiare le parti in plastica all'interno dell'unità, con conseguenti possibili perdite d'acqua. L'eventuale contatto del detersivo con i componenti elettrici o il motore, causa anomalie e la generazione di fumo o incendi. Questo apparecchio deve essere conservato in una stanza priva di fonti di accensione in continuo funzionamento (ad esempio: fiamme libere, un apparecchio a gas in funzione o una stufa elettrica in funzione). Si tenga presente che i refrigeranti potrebbero essere inodori. Non utilizzare mezzi diversi da quelli consigliati dal produttore per accelerare il processo sbrinatorio o per la pulizia dell'apparecchio. Non forare né bruciare. <p>Installare questa unità in stanze la cui superficie interna superi i valori specificati nel manuale di installazione dell'unità esterna.</p> <ul style="list-style-type: none"> Fare riferimento al manuale di installazione dell'unità esterna.
	<p>Questo apparecchio deve essere utilizzato da utenti esperti o appositamente formati, per negozi, industria leggera e aziende agricole, oppure da persone comuni nell'ambito di un uso commerciale.</p>
 ATTENZIONE	
	<p>Non toccare la presa d'aria o le alette di alluminio dell'unità interna/esterna.</p> <ul style="list-style-type: none"> Si rischiano altrimenti lesioni. <p>Non utilizzare insetticidi o spray infiammabili sull'unità.</p> <ul style="list-style-type: none"> Si rischia altrimenti di provocare incendi o deformazioni delle finiture dell'unità. <p>Non esporre direttamente animali domestici o piante al flusso d'aria.</p> <ul style="list-style-type: none"> Gli animali possono ammalarsi e si rischia di danneggiare le piante. <p>Non collocare altre apparecchiature elettriche o mobili al di sotto dell'unità interna/esterna.</p> <ul style="list-style-type: none"> Dall'unità potrebbe scolare acqua, con rischio di danni o problemi di funzionamento. <p>Non collocare l'unità su un supporto instabile.</p> <ul style="list-style-type: none"> L'unità rischia di cadere e provocare lesioni. <p>Non salire su un supporto instabile per attivare o pulire l'unità.</p> <ul style="list-style-type: none"> Si rischia di cadere e farsi male. <p>Non tirare il cavo di alimentazione.</p> <ul style="list-style-type: none"> Si rischia altrimenti di spezzare l'anima del cavo, con conseguente rischio di surriscaldamento o incendio. <p>Non caricare o smontare le batterie e non gettarle nel fuoco.</p> <ul style="list-style-type: none"> Si rischiano perdite delle batterie, incendi o esplosioni. <p>Non far funzionare per più di 4 ore l'unità in un ambiente molto umido (um. rel. pari o superiore all'80%) e /o lasciando una porta o le finestre aperte.</p> <ul style="list-style-type: none"> Ciò potrebbe causare la formazione di condensa all'interno del condizionatore, che potrebbe colare, bagnando o danneggiando i mobili. La condensa all'interno del condizionatore potrebbe favorire la proliferazione di funghi, come la muffa. <p>Non utilizzare l'apparecchio per fini non previsti, quali la conservazione di cibo, l'allevamento di animali, la coltura di piante o la protezione di dispositivi di precisione o di oggetti d'arte.</p> <ul style="list-style-type: none"> Quest'uso improprio può determinare un deterioramento della qualità degli oggetti o danni ad animali e piante. <p>Non esporre apparecchi a combustione al flusso d'aria diretto.</p> <ul style="list-style-type: none"> Si rischia altrimenti una combustione incompleta. <p>Non introdurre in nessun caso le batterie nella bocca onde evitare ingestioni accidentali.</p> <ul style="list-style-type: none"> L'ingestione delle batterie può provocare soffocamento e/o avvelenamento.
	<p>Prima di pulire l'unità, SPEGNERLA e staccare la spina di alimentazione o SPEGNERE l'interruttore.</p> <ul style="list-style-type: none"> Si rischiano altrimenti lesioni, in quanto il ventilatore interno gira molto velocemente durante il funzionamento. <p>Quando si prevede di non utilizzare l'unità per un lungo periodo, staccare la spina di alimentazione o SPEGNERE l'interruttore.</p> <ul style="list-style-type: none"> Sull'unità può depositarsi sporcizia, con conseguente rischio di surriscaldamento o incendio. <p>Sostituire tutte le batterie del telecomando con batterie nuove di tipo identico.</p> <ul style="list-style-type: none"> L'uso di una vecchia batteria insieme ad una nuova può provocare surriscaldamento, perdite o esplosioni.

	<p>In caso di contatto del liquido delle batterie con la pelle o gli indumenti, sciacquare abbondantemente con acqua pulita.</p> <ul style="list-style-type: none"> In caso di contatto del liquido delle batterie con gli occhi, sciacquarli abbondantemente con acqua pulita e rivolgersi immediatamente al medico.
	<p>Quando nella stanza in cui si trova il condizionatore è in uso un apparecchio a combustione, assicurarsi che la ventilazione della stanza sia sufficiente.</p> <ul style="list-style-type: none"> Una ventilazione insufficiente può provocare una carenza di ossigeno.
	<p>Se si sente tuonare e vi è il rischio che cadano fulmini, SPEGNERE l'interruttore.</p> <ul style="list-style-type: none"> In caso di caduta di fulmini, l'unità può riportare danni.
	<p>Dopo aver utilizzato il condizionatore d'aria per diverse stagioni, eseguire, oltre alla normale pulizia, anche il controllo e la manutenzione.</p> <ul style="list-style-type: none"> La presenza di sporcizia o polvere all'interno dell'unità può dar luogo ad un odore sgradevole, contribuire alla proliferazione di funghi, come la muffa, oppure ostruire il passaggio di scarico, con conseguenti perdite d'acqua dall'unità interna. Per il controllo e la manutenzione, operazioni che richiedono specifiche conoscenze e competenze, rivolgersi al rivenditore.
	<p>Non azionare i comandi a mani bagnate.</p> <ul style="list-style-type: none"> Si rischiano altrimenti scosse elettriche.
	<p>Non pulire il condizionatore d'aria con acqua, né porre su di esso oggetti contenenti acqua, come ad esempio vasi con fiori.</p> <ul style="list-style-type: none"> Vi è altrimenti un rischio d'incendio o di scosse elettriche.
	<p>Non salire sull'unità esterna, né porre oggetti su di essa.</p> <ul style="list-style-type: none"> Se si cade, o in caso di caduta di eventuali oggetti, vi è il rischio di danni.

 IMPORTANTE	
<p>I filtri sporchi causano la formazione di condensa all'interno del condizionatore, che favorisce la proliferazione di funghi, come la muffa. Si consiglia pertanto di pulire i filtri dell'aria ogni 2 settimane.</p>	

Per l'installazione

 AVVERTENZA	
	<p>Per l'installazione del condizionatore d'aria, rivolgersi al rivenditore.</p> <ul style="list-style-type: none"> Non è opportuno che sia l'utente ad installare il condizionatore, in quanto questa operazione richiede specifiche conoscenze e competenze. Un'installazione inadeguata del condizionatore d'aria può dar luogo a perdite d'acqua, incendi o scosse elettriche.
	<p>Alimentare il condizionatore d'aria da una sorgente di alimentazione dedicata.</p> <ul style="list-style-type: none"> L'uso di una sorgente di alimentazione non dedicata può provocare surriscaldamento o incendi.
	<p>Non installare il condizionatore in luoghi in cui possono verificarsi perdite di gas infiammabile.</p> <ul style="list-style-type: none"> In caso di perdite di gas, questo potrebbe accumularsi attorno all'unità esterna e dar luogo a esplosioni.
	<p>Mettere adeguatamente a terra l'unità.</p> <ul style="list-style-type: none"> Non collegare il filo di messa a terra ad una tubazione del gas o dell'acqua, ad un parafulmine o ad un filo di messa a terra del telefono. Una messa a terra inadeguata può dar luogo a scosse elettriche.
 ATTENZIONE	
	<p>Installare un interruttore di messa a terra se la localizzazione dell'installazione del condizionatore d'aria lo richiede (ad esempio in zone molto umide).</p> <ul style="list-style-type: none"> La mancata installazione di un interruttore di messa a terra può dar luogo a scosse elettriche.
	<p>Assicurarsi che l'acqua di scarico sia adeguatamente evacuata.</p> <ul style="list-style-type: none"> Se il passaggio di scarico è inadatto, può gocciolare acqua dall'unità interna/esterna, bagnando e danneggiando i mobili.
<p>In situazioni anomale Spegnerne immediatamente il condizionatore d'aria e rivolgersi al rivenditore.</p>	

SMALTIMENTO



Fig. 1

Per smaltire il prodotto, rivolgersi al rivenditore.

Nota:

Questo simbolo è destinato solo ai paesi dell'UE. Il simbolo è conforme alla direttiva 2012/19/UE, Articolo 14, "Informazioni per utenti" e Allegato IX, e/o alla direttiva 2006/66/EC, Articolo 20, "Informazioni per utenti finali" e Allegato II.

Questo prodotto MITSUBISHI ELECTRIC è stato progettato e fabbricato con materiali e componenti di alta qualità, che possono essere riciclati e/o riutilizzati.

Questo simbolo significa che i prodotti elettrici ed elettronici, le batterie e gli accumulatori, devono essere smaltiti separatamente dai rifiuti casalinghi alla fine della loro vita di servizio.

Se sotto il simbolo (Fig. 1) è stampato un simbolo chimico, il simbolo chimico significa che la batteria o l'accumulatore contiene un metallo pesante con una certa concentrazione. Ciò viene indicato come segue:

Hg: mercurio (0,0005%), Cd: cadmio (0,002%), Pb: piombo (0,004%)

Nell'Unione Europea ci sono sistemi di raccolta differenziata per i prodotti elettrici ed elettronici, le batterie e gli accumulatori usati.

Per disfarsi di questo prodotto, delle batterie e degli accumulatori, portarli al centro locale di raccolta/riciclaggio dei rifiuti.

Aiutateci a conservare l'ambiente in cui viviamo!

PREPARATIVI PER L'USO

Prima dell'uso: inserire la spina di alimentazione nella presa di corrente e/o accendere l'interruttore.

Installazione delle batterie del telecomando

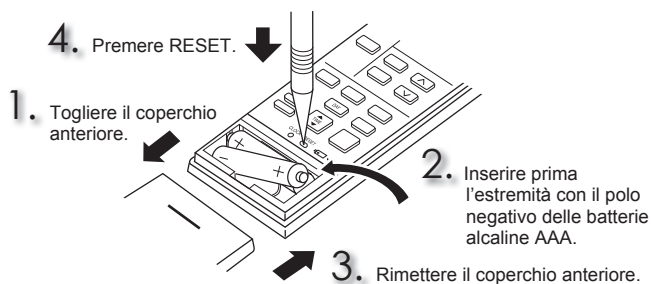

Nota:

- Assicurarsi che la polarità delle batterie sia corretta.
- Non utilizzare batterie al manganese e batteria che perdano. Il telecomando potrebbe non funzionare correttamente.
- Non usare batterie ricaricabili.
- L'indicatore di sostituzione della batteria si accende quando la batteria è in esaurimento. Il telecomando smette di funzionare una volta trascorsi circa 7 giorni dall'accensione dell'indicatore.
- Sostituire tutte le batterie con batterie nuove dello stesso tipo.
- Le batterie possono essere utilizzate per circa 1 anno. Le batterie scadute, tuttavia, durano di meno.
- Premere delicatamente il tasto RESET con uno strumento sottile. Se non si preme il tasto RESET, il telecomando non può funzionare correttamente.

Impostazione dell'ora

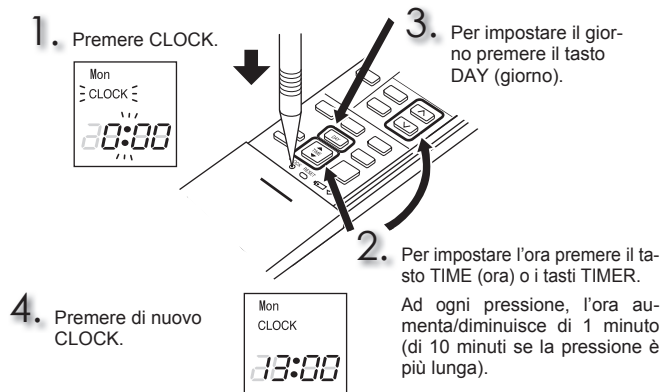

Nota:

- Premere delicatamente il tasto CLOCK con uno strumento sottile.

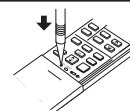

NOMI DELLE VARIE PARTI

Unità interna

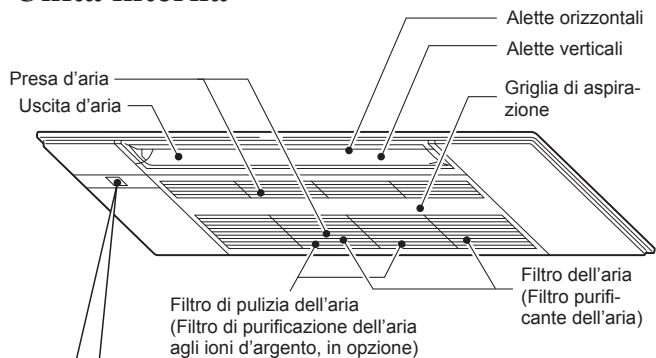

Visualizzatore

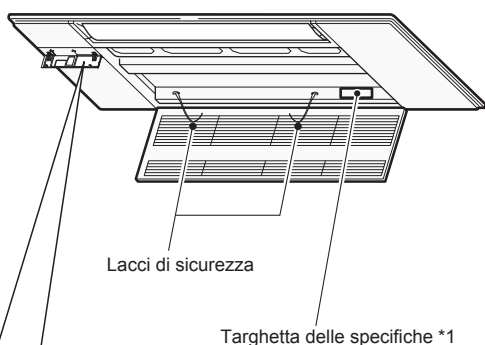

Aprire il coperchio del display

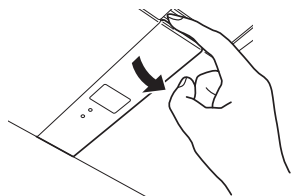

Sezione di ricezione telecomando

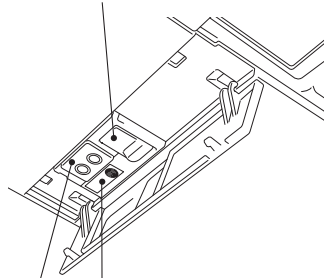

Interruttore del funzionamento d'emergenza **Pagina 5**
 Indicatori di funzionamento

Telecomando

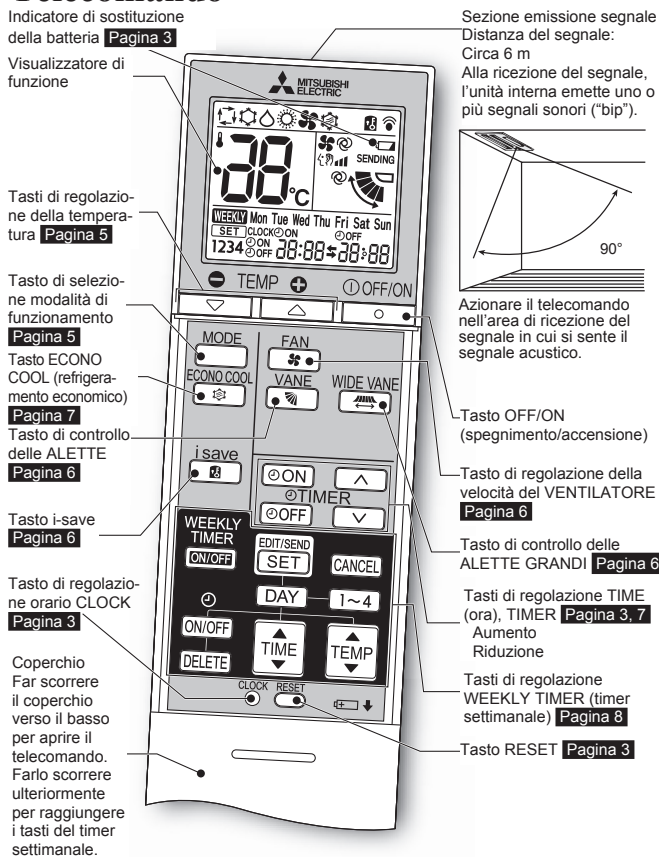

Supporto del telecomando

• Installare il supporto del telecomando in un posto che consenta all'unità interna di ricevere il segnale.

Utilizzare esclusivamente il telecomando fornito con l'unità. Non utilizzare altri telecomandi. Se due o più unità interne vengono installate una vicino all'altra, è possibile che risponda al telecomando un'unità che non si intende azionare.

Unità esterna

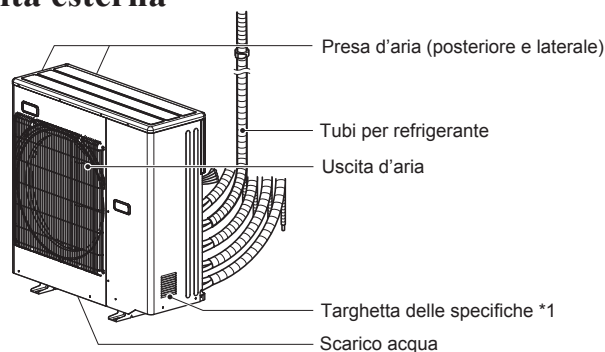

L'aspetto delle unità esterne può variare.

*1 L'anno e il mese di produzione sono indicati sulla targhetta delle specifiche.

SELEZIONE DELLE MODALITÀ DI FUNZIONAMENTO

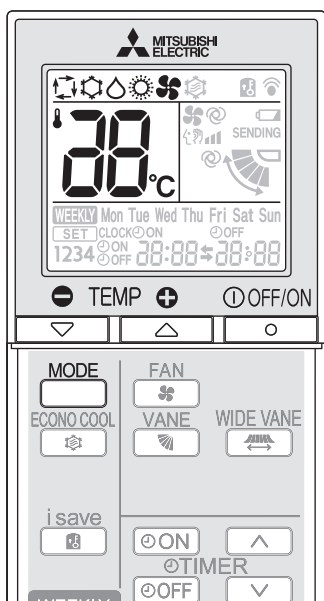

1 Premere per avviare il funzionamento.

2 Premere per selezionare la modalità di funzionamento. Ad ogni pressione del tasto, la modalità cambia nell'ordine seguente:



3 Premere o per impostare la temperatura. Ad ogni pressione, la temperatura aumenta o scende di 1°C.

Premere per arrestare il funzionamento.

Nota:

Indicatori di funzionamento

Questi indicatori segnalano lo stato di funzionamento dell'unità.

Indicatore	Stato di funzionamento	Temperatura ambiente
	L'unità funziona per raggiungere la temperatura impostata	Differenza uguale o superiore a circa 2°C rispetto alla temperatura impostata
	La temperatura della stanza si avvicina a quella impostata	Differenza di circa 1 o 2°C rispetto alla temperatura impostata
	Modalità di attesa (Consultare il funzionamento del sistema multiplo)	—

Acceso Spia lampeggiante Non acceso

Funzionamento di sistemi multipli

Con un'unità esterna è possibile far funzionare due o più unità interne. Quando più unità interne funzionano simultaneamente, non è possibile attivare contemporaneamente le funzioni di raffreddamento e riscaldamento. Se su un'unità è selezionato il RAFFREDDAMENTO (COOL) e su un'altra il RISCALDAMENTO (HEAT), l'ultima unità azionata entra in modalità di attesa.

L'acqua potrebbe condensarsi quando si attiva RISCALDAMENTO con altre unità entro 3 ore dall'arresto della funzione RAFFREDDAMENTO/DEUMIDIFICAZIONE.

Per evitare la condensa dell'acqua, attivare la funzione RISCALDAMENTO con la temperatura impostata su 16°C per circa 30 minuti al termine della funzione RAFFREDDAMENTO/DEUMIDIFICAZIONE.

Modo AUTO (Commutazione automatica)

L'unità seleziona la modalità di funzionamento in base alla differenza tra la temperatura ambiente e quella impostata. Nel modo AUTO, l'unità cambia modalità (RAFFREDDAMENTO ↔ RISCALDAMENTO) quando tra la temperatura ambiente e quella impostata persiste una differenza di circa 2°C da più di 15 minuti.

Nota:

Durante il funzionamento di sistemi multipli, l'unità può non essere in grado di operare la commutazione tra RAFFREDDAMENTO (COOL) e RISCALDAMENTO (HEAT). In questo caso, l'unità interna passa in modalità di attesa (standby) (fare riferimento alla tabella degli indicatori di funzionamento).

Modo RAFFREDDAMENTO (COOL)

Aria fresca alla temperatura desiderata.

Nota:

Non attivare il modo RAFFREDDAMENTO quando la temperatura esterna è bassa (inferiore a -10°C). L'acqua condensatasi all'interno dell'unità può sgocciolare e bagnare o danneggiare mobili, ecc.

Modo DEUMIDIFICAZIONE (DRY)

Consente di deumidificare la stanza. La stanza potrebbe venire leggermente raffreddata.

Nella modalità DEUMIDIFICAZIONE non è possibile impostare la temperatura.

Modo RISCALDAMENTO (HEAT)

Aria calda alla temperatura desiderata.

Modo VENTILATORE (FAN)

Serve a far circolare l'aria nella stanza.

Nella modalità VENTILAZIONE (FAN) non è possibile impostare la temperatura.

Nota:

Dopo il funzionamento in modalità RAFFREDDAMENTO/DEUMIDIFICAZIONE (COOL/DRY), si raccomanda di azionare il modo VENTILATORE (FAN) per asciugare l'interno dell'unità interna.

Funzionamento d'emergenza

Quando non è possibile utilizzare il telecomando...

È possibile attivare il funzionamento d'emergenza premendo l'apposito interruttore (E.O.SW) sull'unità interna.

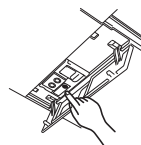

Ad ogni pressione del tasto E.O.SW., il funzionamento cambia nell'ordine seguente:

Indicatori di funzionamento

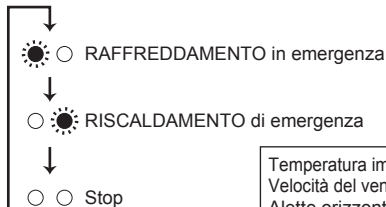

Temperatura impostata: 24°C
Velocità del ventilatore: Media
Alette orizzontali: Auto

Nota:

I primi 30 minuti di funzionamento servono da test. Il comando della temperatura non funziona ed è impostata la velocità ventilatore Alta.

Funzione di riavvio automatico

Se si verifica un'interruzione di corrente o se si spegne l'alimentazione principale durante il funzionamento, la "funzione Riavvio automatico" riavvia automaticamente l'apparecchio nella modalità impostata con il telecomando subito prima dell'interruzione dell'alimentazione. Quando è impostato il timer, l'impostazione del timer viene annullata e l'apparecchio si avvia quando viene ripristinata l'alimentazione.

Se non si desidera usare questa funzione, consultare il servizio tecnico per far modificare l'impostazione dell'unità.

REGOLAZIONE DELLA VELOCITÀ DEL VENTILATORE E DELLA DIREZIONE DEL FLUSSO D'ARIA

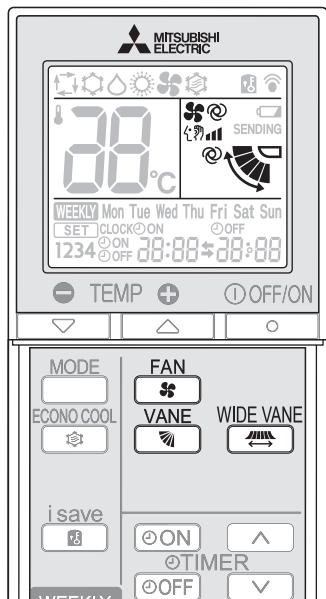

Premere **FAN** per selezionare la velocità del ventilatore. Ad ogni pressione del tasto, la velocità del ventilatore cambia nell'ordine seguente:



• Quando è impostata la funzione AUTO, l'unità interna emette due brevi segnali "bip".

Premere **VANE** per selezionare la direzione del flusso d'aria. Ad ogni pressione del tasto, la direzione del flusso d'aria cambia nell'ordine seguente:

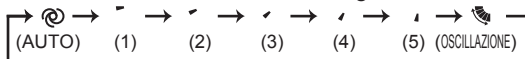

• Quando è impostata la funzione AUTO, l'unità interna emette due brevi segnali "bip".

Direzione del flusso d'aria

(AUTO)..... Le alette vengono posizionate secondo la direzione del flusso d'aria più efficace. **RAFFREDDAMENTO/DEUMIDIFICAZIONE**: posizione orizzontale. **RISCALDAMENTO**: posizione rivolta verso il basso.

(Manuale)..... Per un condizionamento d'aria efficace, selezionare la posizione superiore per il **RAFFREDDAMENTO**/la **DEUMIDIFICAZIONE** e la posizione inferiore per il **RISCALDAMENTO**.

(Oscillazione) ..Le alette si muovono su e giù ad intermittenza.

Premere **WIDE VANE** per modificare la direzione del flusso d'aria orizzontale.

- L'aletta verticale si sposta per circa 30 secondi.
- Dopo 30 secondi, l'aletta verticale torna nella posizione originale. In questo caso, premere di nuovo **WIDE VANE**.

Premere di nuovo **WIDE VANE** per impostare la direzione del flusso d'aria orizzontale.

- L'aletta verticale si ferma e la direzione del flusso d'aria è impostata.

FUNZIONE I-SAVE

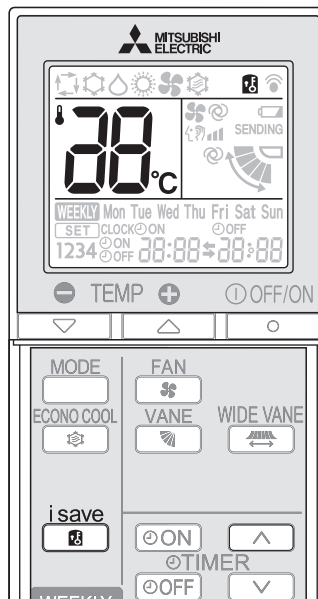

1 Per selezionare il modo i-save, premere **i save** mentre è attivo il modo COOL (raffreddamento), (raffreddamento economico) o HEAT (riscaldamento).

2 Impostare la temperatura, la velocità del ventilatore e la direzione del flusso d'aria.

- Per selezionare la stessa impostazione la volta successiva basta premere **i save**.
- È possibile salvare due impostazioni. (Uno per i modi COOL (raffreddamento/raffreddamento economico); uno per il modo HEAT (riscaldamento))
- Selezionare la temperatura, la velocità del ventilatore e la direzione del flusso d'aria adeguate in funzione del locale.

Premere di nuovo **i save** per annullare il funzionamento in modalità i-save.

- Il funzionamento in modalità i-save viene inoltre annullato quando si preme il pulsante MODE.

Funzionamento in modo i-save

- Una funzione di richiamo semplificata consente di richiamare l'impostazione preferita (predefinita) con la semplice pressione del tasto **i save**. Premere nuovamente il tasto per tornare in un attimo all'impostazione precedente.
- Non è possibile impostare il funzionamento in modalità i-save con il timer settimanale.

Esempio di utilizzazione:

1. Funzionamento con minor consumo di energia
Impostare una temperatura di 2°C o 3°C più elevata nel modo **RAFFREDDAMENTO** e ridurla di altrettanti gradi nel modo **RISCALDAMENTO**. Questa impostazione è adatta quando il locale è inoccupato e mentre si dorme.
2. Salvataggio delle impostazioni utilizzate di frequente
Salvare l'impostazione preferita per i modi **COOL** e **HEAT** (raffreddamento/raffreddamento economico e riscaldamento). In questo modo, si potrà selezionare l'impostazione preferita premendo semplicemente un tasto.

FUNZIONAMENTO "ECONO COOL"

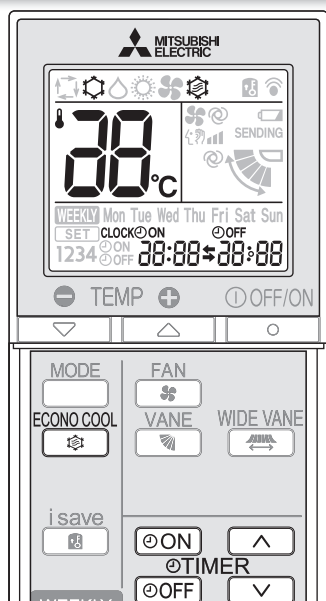

Per avviare il funzionamento in modalità **ECONO COOL** (refrigeramento economico), premere  mentre è attiva la modalità di RAFFREDDAMENTO **pagina 5**.

L'apparecchio attiverà la funzione di oscillazione verticale in vari cicli, in funzione della sua temperatura. La temperatura impostata viene aumentata automaticamente di 2°C.



Premere nuovamente  per annullare la modalità ECONO COOL.

• Anche la pressione del tasto   annulla la modalità ECONO COOL.

Che cos'è la funzione "ECONO COOL" (RAFFREDDAMENTO ECONOMICO)?

L'oscillazione del flusso d'aria (modifica del flusso d'aria) dà una sensazione di maggiore freschezza rispetto a quando il flusso d'aria è costante. La temperatura impostata e la direzione del flusso d'aria vengono modificate automaticamente dal microprocessore. È possibile ottenere un raffreddamento mantenendo la sensazione di comfort. Ciò consente di beneficiare di un risparmio energetico.

FUNZIONAMENTO CON IL TIMER (TIMER ACCENSIONE/SPEGNIMENTO)



1 Premere  o  durante il funzionamento per impostare il timer.

 (timer ACCENSIONE): L'apparecchio si ACCENDE all'ora impostata.

 (timer SPEGNIMENTO): L'apparecchio si SPENDE all'ora impostata.

*  o  lampeggia.

* Assicurarsi che l'ora e la data correnti siano impostate correttamente. **Pagina 3**

2 Per impostare l'ora del timer, premere  (aumento) e  (riduzione).

Ad ogni pressione, l'ora impostata aumenta o diminuisce di 10 minuti.

• Impostare il timer mentre  o  lampeggia.

3 Per annullare il timer, premere di nuovo  o .

Nota:

- È possibile impostare contemporaneamente il timer di ACCENSIONE e quello di SPEGNIMENTO. L'ordine delle operazioni del timer viene indicato dal segno .
- In caso di interruzione di corrente mentre è impostato il timer ACCENSIONE/SPEGNIMENTO, vedere **pagina 5** "Funzione di riavvio automatico".

FUNZIONE WEEKLY TIMER (TIMER SETTIMANALE)

- Per i singoli giorni della settimana è possibile impostare massimo 4 timer di accensione o spegnimento.
- Per una settimana è possibile impostare massimo 28 timer di accensione o spegnimento.

Es.: programmazioni a 24°C dalla sveglia al rientro a casa e programmazioni a 27°C dal rientro a casa al momento di andare a dormire durante la settimana. Programmazioni a 27°C dalla sveglia in tarda mattinata al momento di andare a dormire presto nel fine settimana.

	Impostazione1	Impostazione2	Impostazione3	Impostazione4
Mon	ON 6:00	OFF 8:30	ON 17:30	OFF 22:00
Fri	24°C		27°C	
Sat	Impostazione1		Impostazione2	
Sun	ON 8:00	27°C		OFF 21:00

Nota:

L'impostazione del timer di accensione/spegnimento semplice è disponibile quando il timer settimanale è attivo. In questo caso il timer di accensione/spegnimento ha la priorità sul timer settimanale, che si attiva nuovamente al termine del ciclo di funzionamento del timer di accensione/spegnimento semplice.

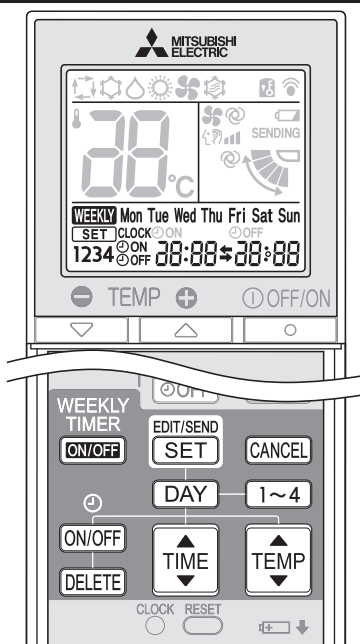

Impostazione del timer settimanale

* Assicurarsi che l'ora e il giorno correnti siano impostati correttamente.

1 Premere **EDIT/SEND** per entrare nella modalità di impostazione del timer settimanale.

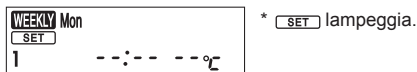

2 Premere **DAY** e **1~4** per selezionare l'impostazione del giorno e della data.



Premendo **DAY** viene selezionato il giorno della settimana da impostare.

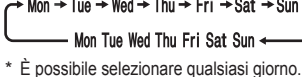

* È possibile selezionare qualsiasi giorno.

Premendo **1~4** viene selezionato il numero di impostazione.

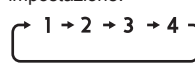

3 Premere **ON/OFF**, **TIME** e **TEMP** per impostare ON/OFF (accensione/spegnimento), TIME (ora) e TEMPERATURE (temperatura).

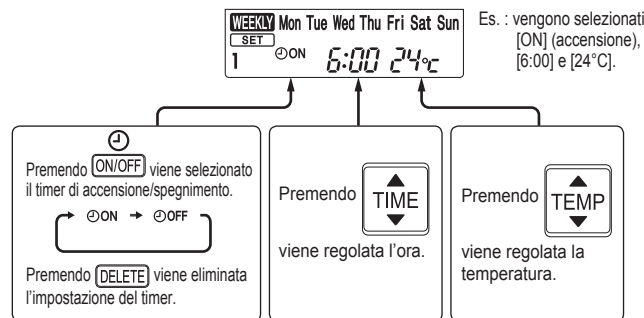

- * Tenere premuto il tasto per cambiare l'ora rapidamente.
- * Con il timer settimanale, è possibile impostare la temperatura nella fascia compresa tra 16°C e 31°C.

Premere **DAY** e **1~4** per continuare a impostare il timer per altri giorni e/o date.

4 Premere **EDIT/SEND** per completare e trasmettere l'impostazione del timer settimanale.



Nota:

- Premere **EDIT/SEND** per trasmettere le informazioni sulle impostazioni del timer settimanale all'unità interna. Puntare il telecomando verso l'unità interna per 3 secondi.
- Quando si imposta il timer per più giorni della settimana o più numeri, non è necessario premere **EDIT/SEND** per ogni impostazione. Premere **EDIT/SEND** una volta dopo aver completato tutte le impostazioni. Tutte le impostazioni del timer settimanale vengono salvate.
- Premere **EDIT/SEND** per entrare nella modalità di impostazione del timer settimanale e tenere premuto **DELETE** per 5 secondi per cancellare tutte le impostazioni del timer settimanale. Puntare il telecomando verso l'unità interna.

5 Premere **WEEKLY TIMER** per accendere il timer settimanale. (**WEEKLY** si accende.)

- * Quando il timer settimanale è acceso, si accende il giorno della settimana di cui è completata l'impostazione del timer.

Premere di nuovo **WEEKLY TIMER** per spegnere il timer settimanale. (**WEEKLY** si spegne.)

Nota:

Le impostazioni salvate non vengono cancellate quando si spegne il timer settimanale.

Controllo dell'impostazione del timer settimanale

1 Premere **EDIT/SEND** per entrare nella modalità di impostazione del timer settimanale.

* **SET** lampeggia.

2 Premere **DAY** o **1~4** per visualizzare l'impostazione di un giorno o di un numero specifici.

Premere **CANCEL** per uscire dall'impostazione del timer settimanale.

Istruzioni:

- Prima di procedere alla pulizia, staccare l'alimentazione o spegnere l'interruttore.
- Fare attenzione a non toccare le parti metalliche con le mani.
- Non usare benzina, diluenti, polveri abrasive o insetticidi.
- Utilizzare esclusivamente detergenti delicati diluiti.
- Per l'asciugatura, non esporre i pezzi alla luce solare diretta, a calore diretto o fiamme.
- Non utilizzare acqua di temperatura superiore a 50°C.
- Non usare spazzole, spugne dure o simili.
- Non immergere o bagnare l'aletta orizzontale.

Aprire

1. Premere le linguette sulla griglia di aspirazione.

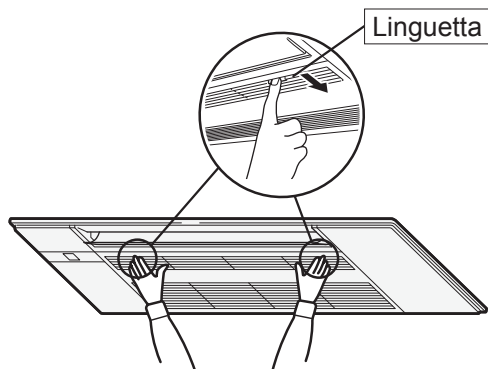

2. Afferrare la griglia di aspirazione e aprirla.

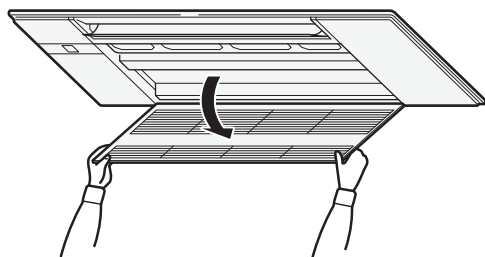

Chiudere

1. Chiudere la griglia di aspirazione.
- Assicurarsi che i lacci di sicurezza non sporgano fuori dalla griglia di aspirazione.

2. Premere attorno a ciascuna linguetta della griglia di aspirazione fino a udire uno scatto e premere al centro.

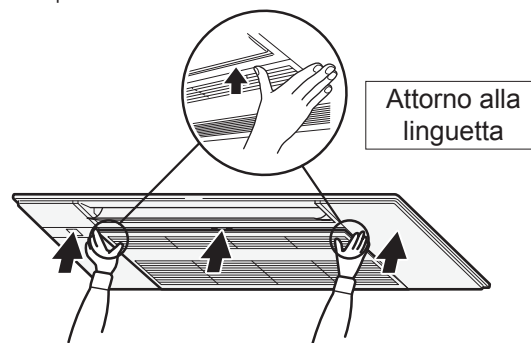

PULIZIA

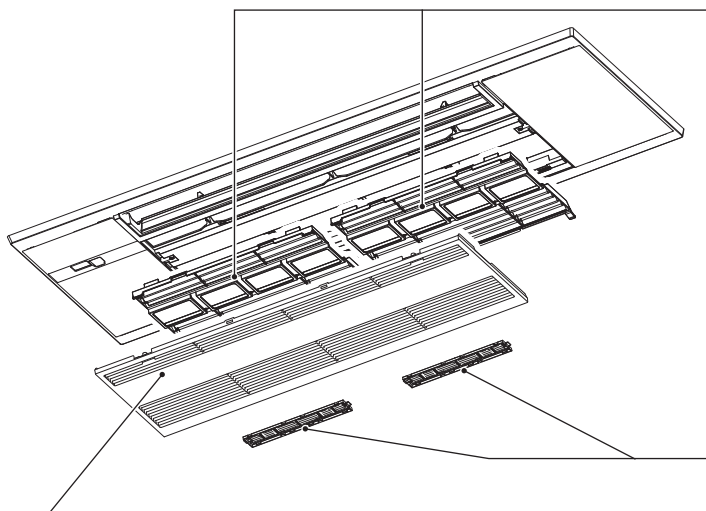

Griglia di aspirazione

- Fare scorrere gli alberi e sganciare i lacci di sicurezza per rimuoverla.
 - Pulire con un panno morbido e asciutto, oppure lavare con acqua utilizzando un panno morbido, una spugna, ecc.
 - Non immergere in acqua per più di due ore.
 - Prima di procedere al rimontaggio, asciugare bene all'ombra.

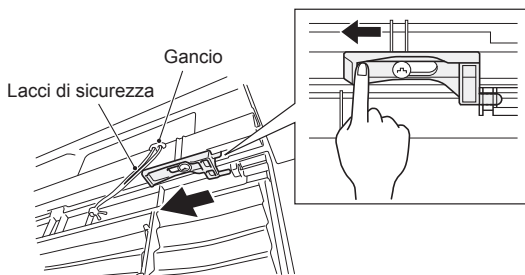

- Per installare la griglia di aspirazione, seguire la procedura di rimozione in ordine inverso.

⚠ AVVERTENZA

Assicurarsi di aver agganciato la funicella di sicurezza della griglia di aspirazione. In caso contrario, la griglia di aspirazione potrebbe cadere e provocare lesioni.

Filtro aria (Filtro purificante dell'aria)

- Pulire ogni 2 settimane**
- Eliminare lo sporco con un aspirapolvere o sciacquare con acqua.
- Prima di procedere al rimontaggio, asciugare bene all'ombra. Inserire le alette nel foro della griglia di aspirazione.

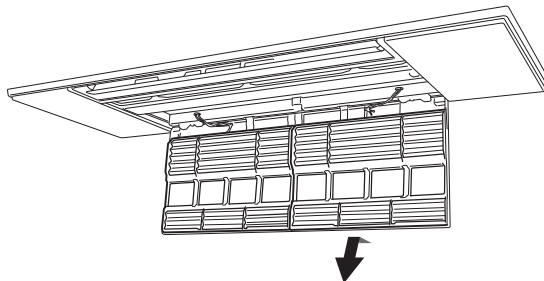

Filtro di pulizia dell'aria (Filtro di purificazione dell'aria agli ioni d'argento, in opzione)

Parte posteriore del filtro aria

Pulire ogni 3 mesi:

- Eliminare la sporcizia con un aspirapolvere.
- Se non si riesce ad eliminare lo sporco con l'aspirapolvere:** Immergere il filtro con il relativo telaio in acqua tiepida prima di sciacquarlo. (Se non si riesce ad eliminare lo sporco, è possibile utilizzare detergenti delicati diluiti.)
- Dopo il lavaggio, farlo asciugare perfettamente, all'ombra.

Ogni anno:

- Per ottenere sempre prestazioni ottimali, sostituire il filtro di pulizia dell'aria con un nuovo filtro.
- Numero pezzo **MAC-2370FT-E**

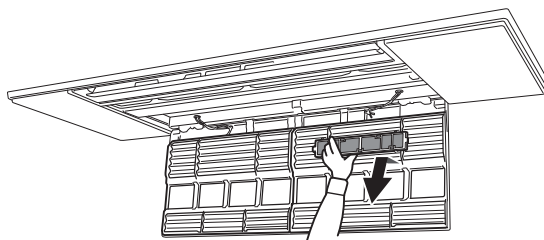

⚠ Importante

- Per ottimizzare i risultati e ridurre il consumo di corrente, pulire regolarmente i filtri.**
- I filtri sporchi causano la formazione di condensa all'interno del condizionatore, che favorisce la proliferazione di funghi, come la muffa. Si consiglia pertanto di pulire i filtri dell'aria ogni 2 settimane.**

Le presenti informazioni si basano sul **REGOLAMENTO (UE) N. 528/2012**

NOME DEL MODELLO	Articolo trattato (Nomi delle parti)	Sostanze attive (N. CAS)	Proprietà	Istruzioni per l'uso (Informazioni per un utilizzo sicuro)
MLP-444W	FILTRO	Fosfato di argento sodio idrogeno zirconio (265647-11-8)	Antibatterico Antimuffa	<ul style="list-style-type: none"> Utilizzare il presente prodotto secondo le indicazioni riportate nel manuale di istruzioni e unicamente per lo scopo previsto. Non mettere in bocca. Tenere lontano dalla portata dei bambini.
MAC-2370FT-E	FILTRO	Zeolite d'argento-zinco (130328-20-0)	Antibatterico	<ul style="list-style-type: none"> Utilizzare il presente prodotto secondo le indicazioni riportate nel manuale di istruzioni e unicamente per lo scopo previsto. Non mettere in bocca. Tenere lontano dalla portata dei bambini.

IN CASO DI PROBLEMI

Indipendentemente dai controlli di cui sopra, se il climatizzatore dovesse continuare a non funzionare correttamente smettere di utilizzarlo e rivolgersi al rivenditore.

Sintomo	Spiegazione e punti da controllare
Unità interna	
L'unità non funziona.	<ul style="list-style-type: none"> L'interruttore è acceso? È impostato il timer di ACCENSIONE? Pagina 7
Quando si riavvia l'unità, questa non riprende a funzionare prima che siano trascorsi circa 3 minuti.	<ul style="list-style-type: none"> Ciò è dovuto ad un intervento di protezione dell'unità da parte del microprocessore. Attendere.
Dall'uscita d'aria dell'unità interna fuoriesce foschia.	<ul style="list-style-type: none"> L'aria fresca proveniente dall'unità raffredda rapidamente l'umidità dell'aria nella stanza trasformandola in foschia.
L'operazione di oscillazione delle ALETTE ORIZZONTALI viene sospesa temporaneamente, quindi riavviata.	<ul style="list-style-type: none"> Ciò consente la normale esecuzione della funzione di oscillazione delle ALETTE ORIZZONTALI.
La direzione del flusso d'aria non cambia. La direzione delle alette orizzontali non può essere regolata con il telecomando.	<ul style="list-style-type: none"> In modalità di riscaldamento, se la temperatura del flusso d'aria è troppo bassa o durante lo sbrinamento, l'aria viene automaticamente emessa orizzontalmente.
Il funzionamento viene interrotto per circa 10 minuti durante il riscaldamento.	<ul style="list-style-type: none"> È in corso lo sbrinamento dell'unità esterna. Attendere: l'operazione richiede massimo 10 minuti. (Quando la temperatura esterna è troppo bassa e l'umidità troppo elevata, si forma brina).
Quando torna la corrente, l'unità riprende a funzionare senza essere stata accesa con il telecomando.	<ul style="list-style-type: none"> Questi modelli sono dotati della funzione di riavvio automatico. Se si riavvia l'unità dopo averla spenta disattivando l'alimentazione principale (e non attraverso il telecomando), questa inizia automaticamente a funzionare nella stessa modalità che era stata impostata con il telecomando subito prima dello spegnimento dell'alimentazione principale. Consultare la parte intitolata "Funzione di riavvio automatico". Pagina 5
L'unità interna non attiva si riscalda ed emette un rumore di acqua che scorre.	<ul style="list-style-type: none"> Una piccola quantità di refrigerante continua a scorrere nell'unità interna anche quando non è in funzione.
L'unità interna scolorisce nel tempo.	<ul style="list-style-type: none"> Benché la plastica possa ingiallire per effetto di alcuni fattori, quali la luce ultravioletta e la temperatura, tale condizione non influisce sulle funzioni del prodotto.
Unità esterna (Sistema multiplo)	
Quando si seleziona la funzione di riscaldamento, l'unità non entra subito in funzione.	<ul style="list-style-type: none"> Quando si avvia il funzionamento mentre è in corso lo sbrinamento dell'unità esterna, deve trascorrere qualche minuto (massimo 10 minuti) prima che inizi a soffiare aria calda.
Il ventilatore dell'unità esterna non gira anche se il compressore è in funzione. Anche se inizia a girare, si arresta subito.	<ul style="list-style-type: none"> Quando la temperatura esterna è bassa mentre è attiva la modalità di raffreddamento, il ventilatore funziona in modo intermittente per mantenere una sufficiente capacità di raffreddamento.
L'unità esterna perde acqua.	<ul style="list-style-type: none"> Durante il funzionamento in RAFFREDDAMENTO e DEUMIDIFICAZIONE, i tubi o le sezioni di collegamento si raffreddano, con conseguente formazione di condensa. In modalità riscaldamento, l'acqua condensata si scioglie sullo scambiatore di calore gocciola. In modalità di riscaldamento, l'attivazione della funzione di sbrinamento scioglie il ghiaccio formatosi sull'unità esterna e lo fa sgocciolare.
Dall'unità esterna fuoriesce fumo bianco.	<ul style="list-style-type: none"> Durante il funzionamento in modo riscaldamento, il vapore generato dallo sbrinamento sembra fumo bianco.
Telecomando	
Il display del telecomando non appare o è oscurato. L'unità interna non risponde al segnale del telecomando.	<ul style="list-style-type: none"> Le batterie sono esaurite? Pagina 3 La polarità (+, -) delle batterie è corretta? Pagina 3 Si stanno premendo i tasti del telecomando di altre apparecchiature elettriche?
Il condizionatore non raffredda né riscalda	
La stanza non viene raffreddata o riscaldata a sufficienza.	<ul style="list-style-type: none"> L'impostazione della temperatura è adeguata? Pagina 5 La regolazione del ventilatore è adeguata? Portare la velocità della ventola su Media o Alta. Il filtro è pulito? Pagina 9, 10 Il ventilatore o lo scambiatore dell'unità interna sono puliti? Pagina 9, 10 Vi sono elementi che bloccano la presa o l'uscita d'aria dell'unità interna o di quella esterna? Vi sono finestre o porte aperte? Potrebbe essere necessario del tempo per raggiungere la temperatura impostata oppure la temperatura impostata non viene raggiunta a causa delle dimensioni della stanza, della temperatura ambiente e ragioni simili.

Sintomo	Spiegazione e punti da controllare
Il condizionatore non raffredda né riscalda	
Non si riesce a raffreddare a sufficienza la stanza.	<ul style="list-style-type: none"> Quando si utilizza un ventilatore o un fornello a gas nella stanza, il carico di raffreddamento aumenta, con un effetto di raffreddamento insufficiente. Quando la temperatura esterna è elevata, l'effetto di raffreddamento può non risultare sufficiente.
Non si riesce a riscaldare a sufficienza la stanza.	<ul style="list-style-type: none"> Quando la temperatura esterna è bassa, l'effetto di riscaldamento può non risultare sufficiente.
L'aria non viene emessa rapidamente in modalità di riscaldamento.	<ul style="list-style-type: none"> Occorre aspettare che il condizionatore si prepari ad emettere aria calda.
Flusso d'aria	
L'aria proveniente dall'unità interna ha un odore sgradevole.	<ul style="list-style-type: none"> Il filtro è pulito? Pagina 9, 10 Il ventilatore o lo scambiatore dell'unità interna sono puliti? Pagina 9, 10 L'unità potrebbe aspirare gli odori sgradevoli di cui sono impregnati pareti, tappeti, mobili, stoffa, ecc., e disperderli nell'aria.
Rumore	
Si avvertono scricchiolii.	<ul style="list-style-type: none"> Questi rumori sono causati dall'espansione o dalla contrazione della griglia di aspirazione, ecc a causa di un cambio di temperatura.
Si sente un gorgoglio.	<ul style="list-style-type: none"> Questo rumore si produce quando viene assorbita aria esterna dal tubo di scarico quando si accende l'aspiratore o il ventilatore: l'acqua contenuta nel tubo di scarico viene espulsa. Questo rumore si avverte anche quando nel tubo di scarico penetra violentemente aria esterna, in caso di forte vento.
Si avverte un gorgoglio dall'unità interna quando si interrompe la funzione RAFFREDDAMENTO/DEUMIDIFICAZIONE.	<ul style="list-style-type: none"> Si tratta del suono dell'acqua scaricata che scorre indietro nel tubo di scarico nel soffitto.
L'unità interna emette un rumore meccanico.	<ul style="list-style-type: none"> Si tratta del rumore provocato dall'attivazione e dalla disattivazione del ventilatore o del compressore.
Si sente rumore di acqua che scorre.	<ul style="list-style-type: none"> Si tratta del rumore prodotto dallo scorrimento del refrigerante o di acqua di condensa all'interno dell'unità.
Talvolta viene udito un sibilo.	<ul style="list-style-type: none"> Questo rumore viene percepito quando s'inverte il flusso del refrigerante all'interno del condizionatore.
Dall'unità interna si avvertono rumori come di un motore in funzione.	<ul style="list-style-type: none"> È il rumore dell'acqua condensata durante la funzione RAFFREDDAMENTO/DEUMIDIFICAZIONE in fase di scarico dall'unità interna. Il rumore dello scarico d'acqua può essere avvertito anche dalle unità interne non in funzione. (Il rumore si interromperà automaticamente. Attendere).
Timer	
Il timer settimanale non funziona secondo le impostazioni.	<ul style="list-style-type: none"> Il timer di accensione/spegnimento è impostato? Pagina 7 Trasmettere nuovamente le informazioni sulle impostazioni del timer settimanale all'unità interna. Una volta ricevute correttamente le informazioni, l'unità interna emette un suono prolungato. Se le informazioni non vengono ricevute, vengono emessi 3 suoni brevi. Assicurarsi che le informazioni siano state ricevute correttamente. Pagina 8 Quando si verifica un'interruzione di corrente e l'unità si spegne, l'orologio incorporato dell'unità interna non è più regolato correttamente. Di conseguenza è possibile che il timer settimanale non funzioni normalmente. Assicurarsi di installare il telecomando in un posto che consenta all'unità interna di ricevere il segnale. Pagina 4
L'unità si accende/si spegne automaticamente.	<ul style="list-style-type: none"> Il timer settimanale è impostato? Pagina 8
Sporcizia	
Il soffitto e la parete attorno all'unità interna possono sporcarsi.	<ul style="list-style-type: none"> Pulire frequentemente l'area circostante il condizionatore d'aria. Per prevenire la sporcizia, è possibile ridurre la ventilazione al soffitto regolando la direzione di ventilazione verticale.

Nei seguenti casi, smettere di utilizzare il condizionatore d'aria e rivolgersi al rivenditore.

- Dall'unità interna cola o gocciola acqua.
- La spia dell'indicatore di funzionamento superiore lampeggia.
- L'interruttore del circuito scatta spesso.
- Il segnale del telecomando non viene ricevuto in stanze in cui vi siano lampadine elettroniche fluorescenti di tipo ON/OFF (lampadine fluorescenti del tipo a inversione, ecc.).
- Il funzionamento del condizionatore d'aria interferisce con la ricezione radio o TV. È possibile che risulti necessario dotare di un amplificatore l'apparecchio disturbato.
- Si sentono rumori inconsueti.
- Quando si rilevano eventuali perdite di refrigerante.

SE SI PREVEDE DI NON UTILIZZARE IL CONDIZIONATORE PER UN LUNGO PERIODO

- 1** Azionare in modo RAFFREDDAMENTO (COOL) con l'impostazione massima della temperatura o in modo VENTILATORE (FAN) per 3 o 4 ore. **Pagina 5**
Questa operazione consente di asciugare l'interno dell'unità.
- 2** Premere  per arrestare il condizionatore.
- 3** Spegnerne l'interruttore e/o staccare la spina del cavo di alimentazione.
- 4** Togliere tutte le batterie dal telecomando.

Quando si riutilizza il condizionatore d'aria:

- 1** Pulire il filtro dell'aria. **Pagina 9, 10**
- 2** Controllare che la presa e l'uscita d'aria delle unità interna ed esterna non siano ostruite.
- 3** Controllare che il filo di messa a terra sia collegato correttamente.
- 4** Fare riferimento a "PREPARATIVI PER L'USO" e seguire le istruzioni. **Pagina 3**

POSIZIONE DI INSTALLAZIONE E COLLEGAMENTI ELETTRICI

Posizione di installazione

Non installare il condizionatore d'aria nei seguenti luoghi.

- Luoghi in cui vi sono grandi quantità di olio lubrificante.
- In presenza di aria salmastra.
- In presenza di gas solforosi, ad esempio vicino ad una sorgente di acqua calda, acque di scarico, acque reflue.
- Luoghi in cui si rischiano schizzi d'olio o con presenza di fumi oleosi (ad esempio cucine o fabbriche, in cui potrebbero verificarsi modifiche o danneggiamenti delle proprietà plastiche).
- In presenza di apparecchiature ad alta frequenza o senza fili.
- Laddove l'aria dell'uscita d'aria dell'unità esterna sia bloccata.
- Luoghi in cui il rumore del funzionamento o l'aria dell'unità esterna disturbano i vicini.
- Si raccomanda un'altezza di montaggio dell'unità interna di 2,2 m. Qualora ciò non fosse possibile, consultare il proprio rivenditore.
- Non azionare il condizionatore d'aria durante le operazioni di costruzione e finitura interna o durante il passaggio della cera sul pavimento. Dopo tali operazioni, prima di azionare il condizionatore d'aria, ventilare bene l'ambiente. In caso contrario, gli elementi volatili potrebbero aderire all'interno del condizionatore d'aria, determinando perdite d'acqua o dispersione di condensa.

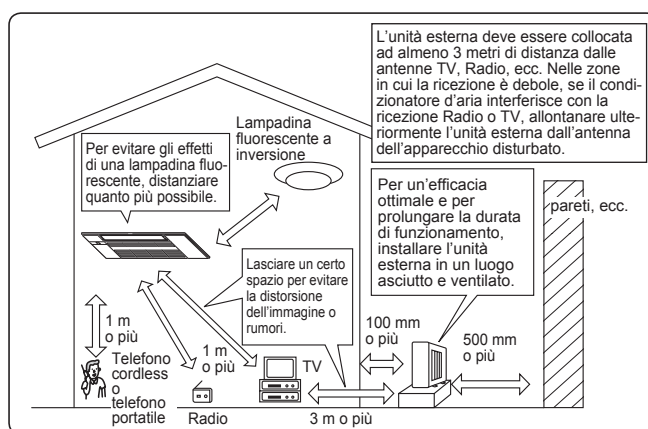

Collegamenti elettrici

- Riservare un circuito elettrico esclusivamente per l'alimentazione del condizionatore d'aria.
 - Tener conto dell'ampereaggio massimo dell'interruttore di circuito, e non superarlo.
- Per qualsiasi altro problema, rivolgersi al rivenditore.**

SPECIFICHE

Modello	Nome modello		—		—		—	
	Interno	Esterno	MLZ-KP25VF		MLZ-KP35VF		MLZ-KP50VF	
Funzione			Raffreddamento	Riscaldamento	Raffreddamento	Riscaldamento	Raffreddamento	Riscaldamento
Alimentazione	~N, 230 V, 50 Hz							
Capacità		kW	—	—	—	—	—	—
Ingresso		kW	0,040	0,040	0,040	0,040	0,040	0,040
Peso	Interno	kg	15,5					
Codice IP	Interno		IP20					
Eccesso di pressione di funzionamento consentito	LP ps	MPa	—					
	HP ps	MPa	4,15					
Livello di rumore	Interno (Alto/Medio/Basso/Bassiss.)	dB(A)	38/34/31/27	37/34/29/26	40/36/32/27	40/36/32/26	47/41/36/29	48/42/37/26

Gamma di funzionamento garantita

		Interno	Esterno
Raffreddamento	Limite superiore	32°C DB 23°C WB	*Nota 2.
	Limite inferiore	21°C DB 15°C WB	
Riscaldamento	Limite superiore	27°C DB	
	Limite inferiore	20°C DB	

DB: termometro a secco
WB: termometro bagnato

Nota:

1. Temperatura di funzionamento
Raffreddamento — Interno: 27°C con termometro a secco (DB), 19°C con termometro bagnato (WB)
Esterno: 35°C con termometro a secco (DB)
Riscaldamento — Interno: 20°C con termometro a secco (DB)
Esterno: 7°C con termometro a secco (DB), 6°C con termometro bagnato (WB)
2. Il modello MLZ-KP non dispone di specifiche per la combinazione singola. Questo modello a unità interna è utilizzabile soltanto con sistemi di condizionamento multipli.
Per le specifiche relative ai sistemi multipli, chiedere al distributore e/o consultare il catalogo.

ΠΕΡΙΕΧΟΜΕΝΑ

■ ΜΕΤΡΑ ΑΣΦΑΛΕΙΑΣ	1
■ ΑΠΟΡΡΙΨΗ	3
■ ΠΡΟΕΤΟΙΜΑΣΙΑ ΠΡΙΝ ΑΠΟ ΤΗ ΛΕΙΤΟΥΡΓΙΑ	3
■ ΟΝΟΜΑΣΙΑ ΤΟΥ ΚΑΘΕ ΕΞΑΡΤΗΜΑΤΟΣ	4
■ ΕΠΙΛΟΓΗ ΚΑΤΑΣΤΑΣΗΣ ΛΕΙΤΟΥΡΓΙΑΣ	5
■ ΤΑΧΥΤΗΤΑ ΑΝΕΜΙΣΤΗΡΑ ΚΑΙ ΡΥΘΜΙΣΗ ΚΑΤΕΥΘΥΝΣΗΣ ΡΟΗΣ ΑΕΡΑ	6
■ ΛΕΙΤΟΥΡΓΙΑ I-SAVE	6
■ ΛΕΙΤΟΥΡΓΙΑ ΨΥΞΗΣ ΕΚΟΝΟ (ECONO COOL)	7
■ ΛΕΙΤΟΥΡΓΙΑ ΤΟΥ ΧΡΟΝΟΔΙΑΚΟΠΤΗ (ON/OFF TIMER)	7
■ ΛΕΙΤΟΥΡΓΙΑ ΕΒΔΟΜΑΔΙΑΙΟΥ ΧΡΟΝΟΔΙΑΚΟΠΤΗ (WEEKLY TIMER)	8
■ ΚΑΘΑΡΙΣΜΟΣ	9
■ ΟΤΑΝ ΝΟΜΙΖΕΤΕ ΟΤΙ ΥΠΑΡΧΕΙ ΚΑΠΟΙΟ ΠΡΟΒΛΗΜΑ	11
■ ΟΤΑΝ ΤΟ ΚΛΙΜΑΤΙΣΤΙΚΟ ΔΕΝ ΠΡΟΚΕΙΤΑΙ ΝΑ ΛΕΙΤΟΥΡΓΗΣΕΙ ΓΙΑ ΠΟΛΥ ΚΑΙΡΟ	12
■ ΧΩΡΟΣ ΕΓΚΑΤΑΣΤΑΣΗΣ ΚΑΙ ΗΛΕΚΤΡΟΝΙΚΗ ΕΓΚΑΤΑΣΤΑΣΗ	12
■ ΠΡΟΔΙΑΓΡΑΦΕΣ	12

ΜΕΤΡΑ ΑΣΦΑΛΕΙΑΣ

Ερμηνεία των συμβόλων που εμφανίζονται στην εσωτερική ή/και στην εξωτερική μονάδα

	ΠΡΟΕΙΔΟΠΟΙΗΣΗ (Κίνδυνος πυρκαγιάς)	Αυτή η μονάδα χρησιμοποιεί εύφλεκτο ψυκτικό υγρό. Αν το ψυκτικό υγρό διαρρεύσει και έρθει σε επαφή με φωτιά ή πηγή θερμότητας, θα δημιουργηθεί επικίνδυνο αέριο και υπάρχει κίνδυνος πρόκλησης πυρκαγιάς.
	Διαβάστε προσεκτικά τις ΟΔΗΓΙΕΣ ΛΕΙΤΟΥΡΓΙΑΣ πριν τη χρήση.	
	Το προσωπικό συντήρησης θα πρέπει να διαβάσει προσεκτικά τις ΟΔΗΓΙΕΣ ΛΕΙΤΟΥΡΓΙΑΣ και το ΕΓΧΕΙΡΙΔΙΟ ΕΓΚΑΤΑΣΤΑΣΗΣ πριν τη χρήση.	
	Περισσότερες πληροφορίες θα βρείτε στις ΟΔΗΓΙΕΣ ΛΕΙΤΟΥΡΓΙΑΣ, στο ΕΓΧΕΙΡΙΔΙΟ ΕΓΚΑΤΑΣΤΑΣΗΣ και στα υπόλοιπα σχετικά έγγραφα.	

- Επειδή σε αυτό το προϊόν χρησιμοποιούνται περιστρεφόμενα εργαλεία και ανταλλακτικά που μπορεί να προκαλέσουν ηλεκτροπληξία, βεβαιωθείτε ότι διαβάσατε αυτά τα "Μέτρα ασφαλείας" πριν από τη χρήση.
- Επειδή αυτά τα προειδοποιητικά άρθρα είναι σημαντικά για την ασφάλεια, βεβαιωθείτε ότι τα τηρείτε.
- Αφού διαβάσετε αυτό το εγχειρίδιο, φυλάξτε το μαζί με το εγχειρίδιο εγκατάστασης σε προσίτι μέρος για εύκολη αναφορά.

Σύμβολα και ερμηνεία

- ΠΡΟΕΙΔΟΠΟΙΗΣΗ:** Λανθασμένος χειρισμός είναι πολύ πιθανό να σας θέσει σε μεγάλο κίνδυνο, όπως θάνατο, σοβαρό τραυματισμό κλπ.
- ΠΡΟΣΟΧΗ:** Λανθασμένος χειρισμός ενδέχεται να σας θέσει σε σοβαρό κίνδυνο, ανάλογα με τις συνθήκες.

Ερμηνεία συμβόλων που χρησιμοποιούνται σε αυτό το εγχειρίδιο

- : Βεβαιωθείτε ότι δεν το κάνετε.
- : Βεβαιωθείτε ότι ακολουθείτε τις οδηγίες.
- : Μην εισάγετε το δάχτυλό σας ή ξύλο, κλπ.
- : Μην πατάτε επάνω στην εσωτερική/εξωτερική μονάδα και μην τοποθετείτε τίποτα επάνω σε αυτές.
- : Κίνδυνος ηλεκτροπληξίας. Προσοχή!
- : Βεβαιωθείτε ότι αποσυνδέσατε το καλώδιο τροφοδοσίας από την πρίζα.
- : Βεβαιωθείτε ότι κλείσατε το ρεύμα.
- : Κίνδυνος πυρκαγιάς.

	ΠΡΟΕΙΔΟΠΟΙΗΣΗ
	<p>Μην συνδέετε το καλώδιο ρεύματος σε ενδιάμεσο σημείο, μη χρησιμοποιείτε προέκταση καλωδίου και μην συνδέετε πολλές συσκευές σε μια πρίζα.</p> <ul style="list-style-type: none"> • Υπάρχει κίνδυνος υπερθέρμανσης, πυρκαγιάς ή ηλεκτροπληξίας. <p>Βεβαιωθείτε ότι το καλώδιο τροφοδοσίας δεν είναι λερωμένο και συνδέστε το καλά στην πρίζα.</p> <ul style="list-style-type: none"> • Εάν το καλώδιο είναι λερωμένο, ενδέχεται να προκληθεί πυρκαγιά ή ηλεκτροπληξία. <p>Μην διπλώνετε, τραβάτε, φθείρετε, τροποποιείτε ή θερμαίνετε το καλώδιο τροφοδοσίας και μην τοποθετείτε βαριά αντικείμενα πάνω του.</p> <ul style="list-style-type: none"> • Υπάρχει κίνδυνος πρόκλησης πυρκαγιάς ή ηλεκτροπληξίας. <p>Μην ΑΝΟΙΓΕΤΕ/ΚΛΕΙΝΕΤΕ το διακόπτη ή μην αποσυνδέετε/συνδέετε το καλώδιο τροφοδοσίας κατά τη διάρκεια της λειτουργίας.</p> <ul style="list-style-type: none"> • Ενδέχεται να δημιουργηθούν σπινθήρες και να προκληθεί πυρκαγιά. • Αφού ΑΠΕΝΕΡΓΩΠΟΙΗΣΕΤΕ την εσωτερική μονάδα από το τηλεχειριστήριο, ΚΛΕΙΣΤΕ το διακόπτη ή αποσυνδέστε το καλώδιο τροφοδοσίας. <p>Μην εκθέτετε το σώμα σας απευθείας σε ψυχρό αέρα για παρατεταμένο χρονικό διάστημα.</p> <ul style="list-style-type: none"> • Είναι επιβλαβές για την υγεία σας. <p>Η εγκατάσταση, η μετατόπιση, η αποσυναρμολόγηση, η μετατροπή ή η επισκευή της μονάδας δεν πρέπει να γίνεται από τον χρήστη.</p> <ul style="list-style-type: none"> • Η κακή χρήση του κλιματιστικού ενδέχεται να προκαλέσει πυρκαγιά, ηλεκτροπληξία, τραυματισμό ή διαρροή νερού κ.λπ. Συμβουλευθείτε τον αντιπρόσωπό σας. • Εάν έχει φθαρεί το καλώδιο τροφοδοσίας, πρέπει η αντικατάστασή του να γίνει από τον κατασκευαστή ή τον εξουσιοδοτημένο αντιπρόσωπο επισκευών προκειμένου να αποφευχθεί ο κίνδυνος.

	<p>Κατά την εγκατάσταση, μετακίνηση ή συντήρηση της μονάδας, βεβαιωθείτε ότι στο κύκλωμα ψύξης δεν θα εισαχθεί άλλη ουσία εκτός από το ενδεδειγμένο ψυκτικό (R32/R410A).</p> <ul style="list-style-type: none"> • Η παρουσία ξένης ουσίας, όπως ο αέρας, μπορεί να προκαλέσει μη φυσιολογική αύξηση της πίεσης ή να οδηγήσει σε έκρηξη ή τραυματισμό. • Η χρήση κάποιου άλλου ψυκτικού υγρού από αυτό που ορίζεται για το σύστημα θα προκληθεί μηχανική βλάβη, δυσλειτουργία του συστήματος ή βλάβη της μονάδας. Στη χειρότερη περίπτωση, αυτό ενδέχεται να έχει σοβαρές επιπτώσεις στην ασφάλεια του προϊόντος. <p>Η παρούσα συσκευή δεν προορίζεται για χρήση από άτομα (συμπεριλαμβανομένων παιδιών) με μειωμένες φυσικές, αισθητηριακές ή νοητικές ικανότητες ή έλλειψη εμπειρίας και γνώσης, εκτός και αν επιβλέπονται ή τους έχουν δοθεί σαφείς οδηγίες σχετικά με την χρήση της συσκευής από άτομο υπεύθυνο για την ασφάλειά τους.</p> <p>Τα παιδιά θα πρέπει πάντα να επιβλέπονται ώστε να βεβαιώνεστε ότι δεν παίζουν με τη συσκευή.</p>
	<p>Μην εισάγετε το δάχτυλό σας, ξύλα ή άλλα αντικείμενα στο στόμιο εισόδου/εξόδου αέρα.</p> <ul style="list-style-type: none"> • Ενδέχεται να προκληθεί τραυματισμός, καθώς ο ανεμιστήρας στο εσωτερικό της μονάδας περιστρέφεται με μεγάλη ταχύτητα κατά τη λειτουργία.
	<p>Σε περίπτωση μη φυσιολογικών συνθηκών (όπως μυρμηδίες καμένου), διακόψτε τη λειτουργία του κλιματιστικού και αποσυνδέστε το καλώδιο τροφοδοσίας ή ΚΛΕΙΣΤΕ το διακόπτη.</p> <ul style="list-style-type: none"> • Εάν το κλιματιστικό συνεχίσει να λειτουργεί σε μη φυσιολογικές συνθήκες, ενδέχεται να προκληθεί βλάβη, πυρκαγιά ή ηλεκτροπληξία. Σε αυτή την περίπτωση απευθυνθείτε στον αντιπρόσωπό σας.

ΜΕΤΡΑ ΑΣΦΑΛΕΙΑΣ

⚠️ ΠΡΟΕΙΔΟΠΟΙΗΣΗ	
! ⚡	<p>Εάν το κλιματιστικό δεν παράγει ψύξη ή θέρμανση, ενδέχεται να υπάρχει διαρροή ψυκτικού υγρού. Αν υπάρχει διαρροή ψυκτικού υγρού, διακόψτε τη λειτουργία, αερίστε το χώρο καλά και συμβουλευτείτε αμέσως τον αντιπρόσωπό σας. Εάν για την επισκευή απαιτείται η πλήρωση της μονάδας με ψυκτικό υγρό, συμβουλευτείτε τον τεχνικό συντήρησης.</p> <ul style="list-style-type: none"> • Το ψυκτικό υγρό που χρησιμοποιείται στο κλιματιστικό είναι ασφαλές. Σε φυσιολογικές συνθήκες δεν παρουσιάζει διαρροή. Ωστόσο, σε περίπτωση διαρροής ψυκτικού υγρού που έρθει σε επαφή με φωτιά ή μια πηγή θερμότητας όπως αερόθερμο, σόμπα κηροζίνης, ή φούρνο, το αέριο που παράγεται είναι επιβλαβές και υπάρχει κίνδυνος πυρκαγιάς. <p>Ο χρήστης δεν πρέπει να επιχειρήσει ποτέ να πλύνει από μέσα την εσωτερική μονάδα. Εάν το εσωτερικό της μονάδας απαιτεί καθαρισμό, επικοινωνήστε με τον αντιπρόσωπό σας.</p> <ul style="list-style-type: none"> • Ένα ακατάλληλο απορρυπαντικό ενδέχεται να προκαλέσει φθορά στο πλαστικό υλικό εντός της μονάδας, με πιθανό αποτέλεσμα τη διαρροή νερού. Εάν το απορρυπαντικό έλθει σε επαφή με ηλεκτρικά μέρη του κινητήρα, το αποτέλεσμα θα είναι δυσλειτουργία, καπνός ή πυρκαγιά. • Η συσκευή θα πρέπει να αποθηκευτεί σε χώρο όπου δεν υπάρχουν πηγές ανάφλεξης σε συνεχή λειτουργία (για παράδειγμα: γυμνές φλόγες, ενεργή συσκευή αερίου ή ενεργό ηλεκτρικό αερόθερμο). • Έχετε υπόψη ότι τα ψυκτικά υγρά ενδέχεται να είναι άσπρα. • Μη χρησιμοποιείτε άλλα μέσα για την επιτάχυνση της διαδικασίας απόψυξης ή τον καθαρισμό της συσκευής από αυτά που συνιστά ο κατασκευαστής. • Μην τρυπάτε ή μην καίτε τη συσκευή. <p>Η μονάδα αυτή θα πρέπει να τοποθετείται σε χώρους που διαθέτουν μεγαλύτερη επιφάνεια δαπέδου από αυτήν που προορίζεται στο εγχειρίδιο εγκατάστασης της εξωτερικής μονάδας.</p> <ul style="list-style-type: none"> • Ανατρέξτε στο εγχειρίδιο εγκατάστασης της εξωτερικής μονάδας.
!	<p>Η παρούσα συσκευή προορίζεται για χρήση από εξειδικευμένους ή εκπαιδευμένους χρήστες σε καταστήματα, στην ελαφρά βιομηχανία και σε φάρμες ή για εμπορική χρήση από μη εξειδικευμένους χρήστες.</p>
⚠️ ΠΡΟΣΟΧΗ	
⊘	<p>Μην αγγίζετε το στόμιο εισόδου αέρα ή τα αλουμιένια ελάσματα της εσωτερικής/εξωτερικής μονάδας.</p> <ul style="list-style-type: none"> • Υπάρχει κίνδυνος τραυματισμού. <p>Μην χρησιμοποιείτε εντομοκτόνα ή εύφλεκτα σπρέι στη μονάδα.</p> <ul style="list-style-type: none"> • Ενδέχεται να προκληθεί πυρκαγιά ή παραμόρφωση της μονάδας. <p>Αποφύγετε την απευθείας έκθεση των κατοικίδιων ή των φυτών στη ροή του αέρα.</p> <ul style="list-style-type: none"> • Είναι επιβλαβές για την υγεία τους. <p>Μην τοποθετείτε άλλες ηλεκτρικές συσκευές ή έπιπλα κάτω από την εσωτερική/εξωτερική μονάδα.</p> <ul style="list-style-type: none"> • Ενδέχεται να στάξει νερό από τη μονάδα, προκαλώντας καταστροφή ή βλάβη σε αυτά. <p>Μην τοποθετείτε τη μονάδα σε κατεστραμμένη βάση εγκατάστασης.</p> <ul style="list-style-type: none"> • Υπάρχει περίπτωση να πέσει η μονάδα και να προκαλέσει τραυματισμό. <p>Μην στηρίζετε σε ασταθές κάθισμα για τη λειτουργία ή τον καθαρισμό της μονάδας.</p> <ul style="list-style-type: none"> • Ενδέχεται να τραυματιστείτε εάν πέσετε κάτω. <p>Μην τραβάτε το καλώδιο τροφοδοσίας.</p> <ul style="list-style-type: none"> • Ενδέχεται να φθαρεί η εσωτερική καλωδίωση και να προκληθεί υπερθέρμανση ή πυρκαγιά. <p>Μην φορτίζετε ή αποσυαρμολογείτε τις μπαταρίες και μην τις πετάτε στη φωτιά.</p> <ul style="list-style-type: none"> • Ενδέχεται να υπάρξει διαρροή υγρών μπαταρίας και να προκληθεί πυρκαγιά ή έκρηξη. <p>Μην χρησιμοποιείτε τη συσκευή για περισσότερο από 4 ώρες σε συνθήκες υψηλής υγρασίας (80% RH ή μεγαλύτερης) και/ή με ανοιχτά παράθυρα ή ανοιχτή εξωτερική πόρτα.</p> <ul style="list-style-type: none"> • Αυτό ενδέχεται προκαλέσει τη συμπύκνωση νερού στο κλιματιστικό, που ίσως να στάξει και να βρέξει ή να καταστρέψει τα έπιπλα σας. • Η συμπύκνωση νερού στο εσωτερικό του κλιματιστικού ενδέχεται να συμβάλει στην ανάπτυξη μυκήτων, όπως η μούχλα. <p>Μην χρησιμοποιείτε τη μονάδα για ειδικές λειτουργίες, όπως τη συντήρηση τροφίμων, την ανατροφή ζώων, την ανάπτυξη φυτών, ή τη συντήρηση συσκευών ακριβείας ή έργων τέχνης.</p> <ul style="list-style-type: none"> • Μια τέτοια χρήση ενδέχεται να προκαλέσει φθορά στα αντικείμενα και είναι επιβλαβές για την υγεία των ζώων και των φυτών. <p>Μην εκθέτετε συσκευές καύσης απευθείας στη ροή του αέρα.</p> <ul style="list-style-type: none"> • Μπορεί να προκληθεί ατελής καύση. <p>Μην βάζετε ποτέ τις μπαταρίες στο στόμα σας για κανένα λόγο ώστε να αποφύγετε την κατά λάθος κατάποσή τους.</p> <ul style="list-style-type: none"> • Η κατάποση μπαταριών ενδέχεται να προκαλέσει πνιγμό και/ή δηλητηρίαση.
!	<p>Πριν τον καθαρισμό της μονάδας, ΑΠΕΝΕΡΓΟΠΟΙΗΣΤΕ τη και αποσυνδέστε το καλώδιο τροφοδοσίας ή ΚΛΕΙΣΤΕ το διακόπτη.</p> <ul style="list-style-type: none"> • Ενδέχεται να προκληθεί τραυματισμός, καθώς ο ανεμιστήρας στο εσωτερικό της μονάδας περιστρέφεται με μεγάλη ταχύτητα κατά τη λειτουργία. <p>Εάν δεν χρησιμοποιείτε τη μονάδα για μεγάλο χρονικό διάστημα, αποσυνδέστε το καλώδιο ρεύματος ή ΚΛΕΙΣΤΕ το διακόπτη.</p> <ul style="list-style-type: none"> • Ενδέχεται να συσσωρευτεί βρομιά στη μονάδα και να προκληθεί υπερθέρμανση ή πυρκαγιά. <p>Αντικαταστήστε όλες τις μπαταρίες του τηλεχειριστηρίου με καινούργιες του ίδιου τύπου.</p> <ul style="list-style-type: none"> • Η χρήση μιας παλιάς μπαταρίας με μια καινούρια ενδέχεται να προκαλέσει υπερθέρμανση, διαρροή ή έκρηξη.

!	<p>Εάν το υγρό των μπαταριών έρθει σε επαφή με το δέρμα ή τα ρούχα σας, ξεπλύντε τα καλά με νερό.</p> <ul style="list-style-type: none"> • Εάν το υγρό των μπαταριών έρθει σε επαφή με τα μάτια σας, ξεπλύντε τα καλά με νερό και συμβουλευτείτε έναν γιατρό. <p>Βεβαιωθείτε ότι ο χώρος αερίζεται καλά, εάν χρησιμοποιείτε τη μονάδα μαζί με μια συσκευή καύσης.</p> <ul style="list-style-type: none"> • Ο μη επαρκής εξαερισμός ενδέχεται να προκαλέσει θάνατο από ασφυξία. <p>ΚΛΕΙΝΕΤΕ το διακόπτη όταν ακούγονται βροντές και υπάρχει πιθανότητα πτώσης κεραυνών.</p> <ul style="list-style-type: none"> • Ενδέχεται να προκληθεί βλάβη στη μονάδα σε περίπτωση πτώσης κεραυνών. <p>Μετά τη χρήση του κλιματιστικού για μεγάλο χρονικό διάστημα, εκτός από τον τυπικό καθαρισμό πρέπει να εκτελείται έλεγχος και συντήρηση.</p> <ul style="list-style-type: none"> • Οι βρομίες και η σκόνη που συσσωρεύονται στη μονάδα ενδέχεται να δημιουργούν δυσάρεστες οσμές, να συμβάλουν στο σχηματισμό μυκήτων, όπως μούχλα, ή να φράζουν τις διόδους αποστράγγισης, προκαλώντας διαρροή νερού από την εσωτερική μονάδα. Συμβουλευτείτε τον αντιπρόσωπό σας σχετικά με τις εργασίες ελέγχου και συντήρησης, οι οποίες απαιτούν εξειδικευμένες γνώσεις και ικανότητες.
⚡	<p>Μην λειτουργείτε τους διακόπτες με βρεγμένα χέρια.</p> <ul style="list-style-type: none"> • Υπάρχει κίνδυνος ηλεκτροπληξίας. <p>Μην καθαρίζετε το κλιματιστικό με νερό και μην τοποθετείτε πάνω του αντικείμενα που περιέχουν νερό, όπως βάζα.</p> <ul style="list-style-type: none"> • Υπάρχει κίνδυνος πρόκλησης πυρκαγιάς ή ηλεκτροπληξίας.
⊘	<p>Μην στηρίζετε και μην τοποθετείτε αντικείμενα επάνω στην εξωτερική μονάδα.</p> <ul style="list-style-type: none"> • Ενδέχεται να τραυματιστείτε σε περίπτωση πτώσης.

⚠️ ΣΗΜΑΝΤΙΚΟ

Τα βρώμικα φίλτρα προκαλούν συμπύκνωση νερού στο εσωτερικό του κλιματιστικού, η οποία θα συμβάλει στην ανάπτυξη μυκήτων, όπως η μούχλα. Γι' αυτό συστήνεται να καθαρίζετε τα φίλτρα αέρα κάθε 2 εβδομάδες.

Για εγκατάσταση

⚠️ ΠΡΟΕΙΔΟΠΟΙΗΣΗ	
⊘	<p>Συμβουλευτείτε τον αντιπρόσωπό σας για την εγκατάσταση του κλιματιστικού.</p> <ul style="list-style-type: none"> • Η εγκατάσταση δεν μπορεί να γίνει από το χρήστη, γιατί απαιτεί ειδικές γνώσεις και ικανότητες. Από εσφαλμένη εγκατάσταση του κλιματιστικού ενδέχεται να προκληθεί διαρροή νερού, πυρκαγιά ή ηλεκτροπληξία. <p>Η τροφοδοσία του κλιματιστικού πρέπει να γίνεται από ξεχωριστή πρίζα.</p> <ul style="list-style-type: none"> • Διαφορετικά υπάρχει κίνδυνος υπερθέρμανσης ή πυρκαγιάς. <p>Μην εγκαθιστάτε τη μονάδα σε σημεία όπου μπορεί να υπάρξει διαρροή εύφλεκτων αερίων.</p> <ul style="list-style-type: none"> • Εάν υπάρξει διαρροή και συγκέντρωση αερίου γύρω από τη μονάδα, μπορεί να προκληθεί έκρηξη.
!	<p>Γείωστε σωστά τη μονάδα.</p> <ul style="list-style-type: none"> • Μην συνδέετε το καλώδιο γείωσης σε σωλήνα αερίου, νερού, σε αλεξικέραυνο ή στο καλώδιο γείωσης του τηλεφώνου. Εάν η γείωση της μονάδας δεν γίνει σωστά, υπάρχει κίνδυνος ηλεκτροπληξίας.
⚠️ ΠΡΟΣΟΧΗ	
!	<p>Εγκαταστήστε έναν διακόπτη διαφυγής γείωσης, ανάλογα με τη θέση εγκατάστασης του κλιματιστικού (όπως σε περιοχές με υψηλά επίπεδα υγρασίας).</p> <ul style="list-style-type: none"> • Εάν δεν γίνει εγκατάσταση διακόπτη διαφυγής γείωσης, μπορεί να προκληθεί ηλεκτροπληξία. <p>Βεβαιωθείτε ότι το σύστημα αποστράγγισης νερού λειτουργεί κανονικά.</p> <ul style="list-style-type: none"> • Εάν το σύστημα αποστράγγισης δεν λειτουργεί κανονικά, ενδέχεται να στάξει νερό από την εσωτερική ή την εξωτερική μονάδα και να βρέξει ή να καταστρέψει τα έπιπλά σας.
<p>Σε περίπτωση μη φυσιολογικών συνθηκών Διακόψτε αμέσως τη λειτουργία του κλιματιστικού και συμβουλευτείτε τον αντιπρόσωπό σας.</p>	

ΑΠΟΡΡΙΨΗ



Fig. 1

Για την απόρριψη αυτού του προϊόντος, συμβουλευτείτε τον αντιπρόσωπό σας.

Σημείωση:

Αυτό το σύμβολο αφορά μόνο χώρες της ΕΕ. Αποτελεί το σύμβολο σήμανσης της Οδηγίας 2012/19/ΕΕ Άρθρο 14 "Ενημέρωση των χρηστών" και Παράρτημα ΙΧ και/ή της Οδηγίας 2006/66/ΕΚ Άρθρο 20 "Ενημέρωση του τελικού χρήστη" και Παράρτημα ΙΙ.

Το προϊόν MITSUBISHI ELECTRIC που διαθέτετε είναι σχεδιασμένο και κατασκευασμένο από υλικά και εξαρτήματα υψηλής ποιότητας, τα οποία μπορούν να ανακυκλωθούν ή/και να χρησιμοποιηθούν ξανά.

Το σύμβολο αυτό σημαίνει ότι ο ηλεκτρικός και ηλεκτρονικός εξοπλισμός, οι μπαταρίες και οι συσσωρευτές, στο τέλος της διάρκειας ζωής τους, θα πρέπει να απορριφθούν ξεχωριστά από τα υπόλοιπα οικιακά απορρίμματα σας.

Αν έχει εκτυπωθεί ένα χημικό σύμβολο κάτω από το σύμβολο που απεικονίζεται στην Fig. 1, αυτό το χημικό σύμβολο σημαίνει ότι η μπαταρία ή ο συσσωρευτής περιέχει ένα βαρύ μέταλλο σε ορισμένη συγκέντρωση. Αυτό θα υποδεικνύεται ως ακολούθως:

Hg: υδράργυρος (0,0005%), Cd: κάδμιο (0,002%), Pb: μόλυβδος (0,004%)

Στην Ευρωπαϊκή Ένωση υπάρχουν ξεχωριστά συστήματα συλλογής για τα χρησιμοποιημένα ηλεκτρικά και ηλεκτρονικά προϊόντα, τις μπαταρίες και τους συσσωρευτές.

Παρακαλούμε διαθέστε αυτόν τον εξοπλισμό, τις μπαταρίες και τους συσσωρευτές στο τοπικό σας κοινοτικό κέντρο συλλογής/ανακύκλωσης απορριμμάτων.

Βοηθήστε μας να προστατεύσουμε το περιβάλλον στο οποίο ζούμε!

ΠΡΟΕΤΟΙΜΑΣΙΑ ΠΡΙΝ ΑΠΟ ΤΗ ΛΕΙΤΟΥΡΓΙΑ

Πριν από τη λειτουργία: Συνδέστε το καλώδιο ρεύματος στην πρίζα ή/και ανοίξτε το διακόπτη.

Τοποθέτηση των μπαταριών του τηλεχειριστήριου

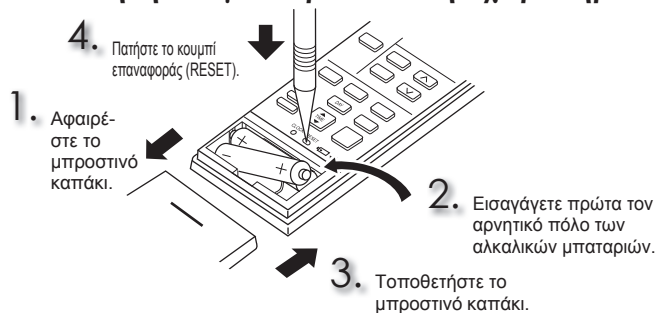

Σημείωση:

- Ελέγξτε εάν είναι σωστή η πολικότητα των μπαταριών.
- Μην χρησιμοποιείτε μπαταρίες μαγνηίου και μπαταρίες με διαρροή. Το τηλεχειριστήριο μπορεί να μην λειτουργεί σωστά.
- Μην χρησιμοποιείτε επαναφορτιζόμενες μπαταρίες.
- Η ένδειξη αντικατάστασης μπαταρίας ανάβει, όταν η μπαταρία έχει σχεδόν εξαντληθεί. 7 περίπου ημέρες αφού ανάψει η ένδειξη, το τηλεχειριστήριο σταματάει να λειτουργεί.
- Αντικαταστήστε όλες τις μπαταρίες με καινούριες του ίδιου τύπου.
- Η διάρκεια ζωής των μπαταριών είναι περίπου 1 χρόνος. Ωστόσο η διάρκεια ζωής των μπαταριών που έχουν αποθηκευτεί για μεγάλο χρονικό διάστημα είναι μικρότερη.
- Πατήστε απαλά το κουμπί επαναφοράς (RESET) χρησιμοποιώντας ένα λεπτό ραβδάκι. Εάν δεν πατηθεί το κουμπί επαναφοράς (RESET), το τηλεχειριστήριο ενδέχεται να μην λειτουργεί σωστά.

Ρύθμιση της ώρας

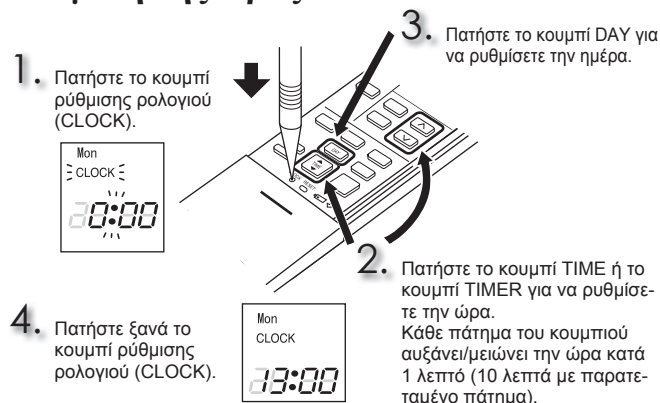

Σημείωση:

- Πατήστε απαλά το κουμπί ρύθμισης ρολογιού (CLOCK) χρησιμοποιώντας ένα λεπτό ραβδάκι.

ΟΝΟΜΑΣΙΑ ΤΟΥ ΚΑΘΕ ΕΞΑΡΤΗΜΑΤΟΣ

Εσωτερική μονάδα

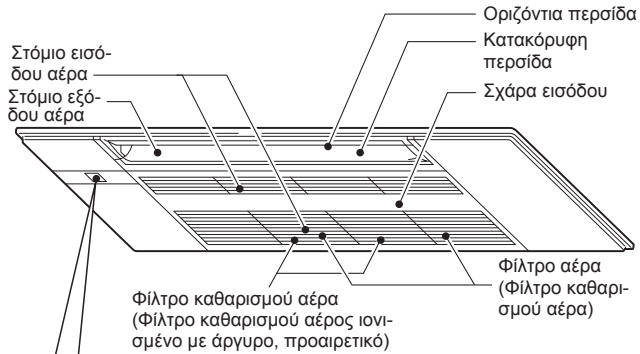

Οθόνη ελέγχου λειτουργίας

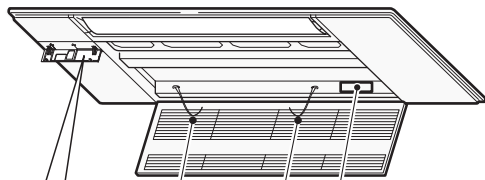

Ανοίξτε το κάλυμμα της οθόνης

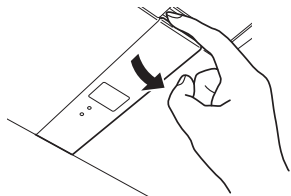

Δείκτης σήματος τηλεχειριστηρίου

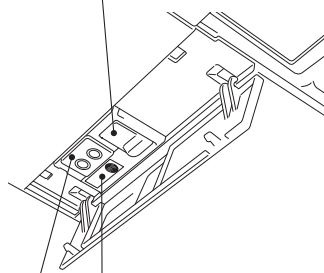

Τηλεχειριστήριο

Ένδειξη αντικατάστασης μπαταρίας **Σελίδα 3**

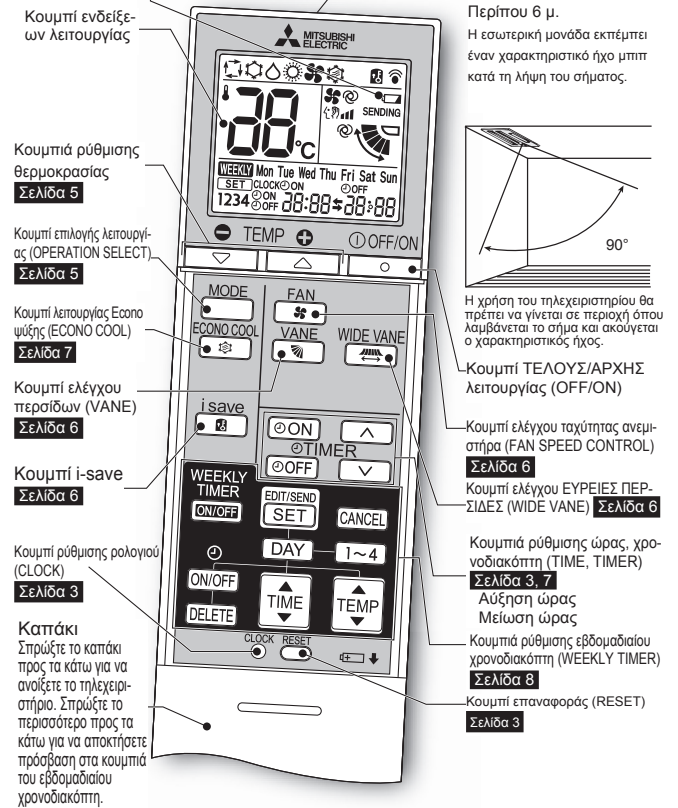

Βάση τηλεχειριστηρίου

• Εγκαταστήστε τη βάση του τηλεχειριστηρίου σε ένα σημείο που να επιτρέπει τη λήψη του σήματος από την εσωτερική μονάδα.

Χρησιμοποιήστε μόνο το τηλεχειριστήριο που παρέχεται με τη μονάδα. Μην χρησιμοποιείτε άλλα τηλεχειριστήρια. Αν δύο ή περισσότερες εσωτερικές μονάδες έχουν εγκατασταθεί σε μικρή απόσταση η μία από την άλλη, κάποια εσωτερική μονάδα η οποία δεν προορίζεται για χειρισμό ενδέχεται να ανταποκριθεί στο τηλεχειριστήριο.

Εξωτερική μονάδα

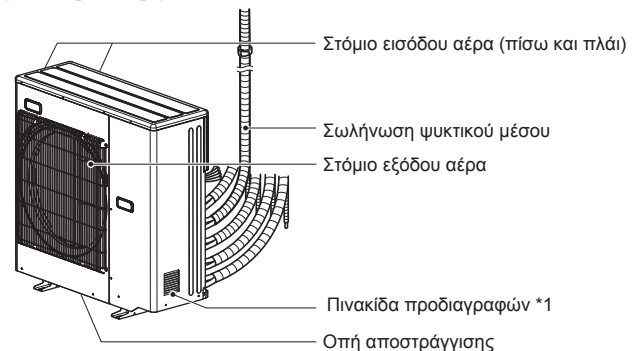

Η εμφάνιση των εξωτερικών μονάδων ενδέχεται να διαφέρει.
*1 Το έτος και ο μήνας κατασκευής υποδεικνύονται στην πινακίδα προδιαγραφών.

ΕΠΙΛΟΓΗ ΚΑΤΑΣΤΑΣΗΣ ΛΕΙΤΟΥΡΓΙΑΣ

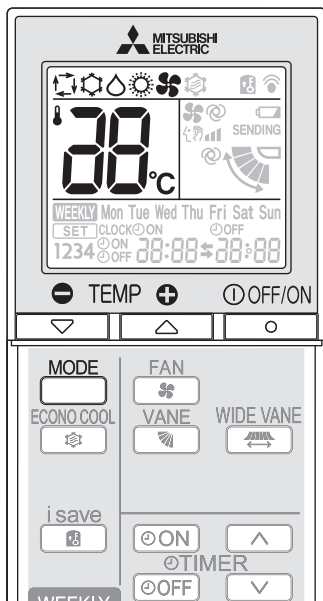

1 Πατήστε το κουμπί για να ξεκινήσει η λειτουργία.

2 Πατήστε το κουμπί για να επιλέξετε την κατάσταση λειτουργίας. Με κάθε πάτημα αλλάζει η κατάσταση λειτουργίας με την παρακάτω σειρά:



3 Πατήστε το κουμπί ή για να ρυθμίσετε τη θερμοκρασία. Κάθε πάτημα αυξάνει ή μειώνει τη θερμοκρασία κατά 1°C.

Πατήστε το κουμπί για να σταματήσετε τη λειτουργία.

Σημείωση:

Ενδεικτική λυχνία λειτουργίας

Η ενδεικτική λυχνία λειτουργίας δείχνει την κατάσταση λειτουργίας της μονάδας.

Ένδειξη	Κατάσταση λειτουργίας	Θερμοκρασία δωματίου
	Η μονάδα λειτουργεί μέχρι να φτάσει στην επιλεγμένη θερμοκρασία	Διαφορά θερμοκρασίας περίπου 2°C ή περισσότερο από την επιλεγμένη θερμοκρασία
	Η θερμοκρασία δωματίου πλησιάζει στην επιλεγμένη θερμοκρασία	Διαφορά θερμοκρασίας περίπου 1 έως 2°C από την επιλεγμένη θερμοκρασία
	Κατάσταση αναμονής (Ανατρέξτε στη λειτουργία πολλαπλού συστήματος)	—

Αναμμένη Αναβοσβήνει Σβηστή

Λειτουργία πολλαπλού συστήματος

Δύο ή περισσότερες εσωτερικές μονάδες μπορούν να λειτουργούν με μία εξωτερική μονάδα. Όταν λειτουργούν ταυτόχρονα περισσότερες από μία εσωτερικές μονάδες, η λειτουργίες ψύξης και θέρμανσης δεν μπορούν να εκτελούνται παράλληλα. Εάν σε μια μονάδα έχει επιλεγεί η λειτουργία ΨΥΞΗΣ και σε μια άλλη μονάδα έχει επιλεγεί η λειτουργία ΘΕΡΜΑΝΣΗΣ ή αντίστροφα, η μονάδα που ενεργοποιήθηκε τελευταία τίθεται σε κατάσταση αναμονής.

Ενδέχεται να υπάρξει συμπύκνωση νερού όταν χρησιμοποιηθεί η λειτουργία ΘΕΡΜΑΝΣΗΣ με άλλες μονάδες, μέσα σε 3 ώρες αφότου σταμάτησε η λειτουργία ΨΥΞΗΣ/ΑΦΥΓΡΑΝΣΗΣ.

Για την αποφυγή της συμπύκνωσης νερού, χρησιμοποιήστε τη λειτουργία ΘΕΡΜΑΝΣΗΣ σε θερμοκρασία 16°C για περίπου 30 λεπτά μετά τη λειτουργία ΨΥΞΗΣ/ΑΦΥΓΡΑΝΣΗΣ.

Λειτουργία ΑΥΤΟΜΑΤΟ (Αυτόματη εναλλαγή)

Η μονάδα επιλέγει την κατάσταση λειτουργίας ανάλογα με τη διαφορά θερμοκρασίας του χώρου και της επιλεγμένης θερμοκρασίας. Στη λειτουργία ΑΥΤΟΜΑΤΟ, η μονάδα εναλλάσσεται μεταξύ των λειτουργιών (ΨΥΞΗ ↔ ΘΕΡΜΑΝΣΗ) όταν υπάρχει διαφορά θερμοκρασίας περίπου 2°C από την επιλεγμένη θερμοκρασία για παραπάνω από 15 λεπτά.

Σημείωση:

Κατά τη λειτουργία πολλαπλού συστήματος, ενδέχεται να μην είναι δυνατή η εναλλαγή των λειτουργιών ΨΥΞΗ και ΘΕΡΜΑΝΣΗ. Σε αυτή την περίπτωση, η εσωτερική μονάδα εισέρχεται σε κατάσταση αναμονής (Ανατρέξτε στον πίνακα Ενδεικτικής λυχνίας λειτουργίας).

Λειτουργία ΨΥΞΗ

Απολαύστε την παροχή ψυχρού αέρα στη θερμοκρασία που θέλετε.

Σημείωση:

Μην χρησιμοποιείτε τη λειτουργία ΨΥΞΗ σε χαμηλή εξωτερική θερμοκρασία (χαμηλότερη από -10°C). Το νερό που συγκεντρώνεται στη μονάδα ενδέχεται να στάξει και να βρέξει ή να καταστρέψει τα έπιπλα κλπ.

Λειτουργία ΑΦΥΓΡΑΝΣΗ

Αφαιρέστε την υγρασία από το χώρο σας. Ο χώρος ψύχεται ελαφρώς. Δεν είναι δυνατή η ρύθμιση της θερμοκρασίας κατά τη λειτουργία ΑΦΥΓΡΑΝΣΗ.

Λειτουργία ΘΕΡΜΑΝΣΗ

Απολαύστε την παροχή ζεστού αέρα στη θερμοκρασία που θέλετε.

Λειτουργία ΑΝΕΜΙΣΤΗΡΑ

Πραγματοποιείται κυκλοφορία του αέρα στο δωμάτιό σας.

Δεν είναι δυνατή η ρύθμιση της θερμοκρασίας κατά τη λειτουργία ΑΝΕΜΙΣΤΗΡΑΣ.

Σημείωση:

Μετά τη λειτουργία COOL/DRY, συνιστάται να ενεργοποιήσετε τη λειτουργία FAN, για να στεγνώσει η εσωτερική μονάδα.

Λειτουργία έκτακτης ανάγκης

Όταν το τηλεχειριστήριο δεν μπορεί να χρησιμοποιηθεί...

Η λειτουργία έκτακτης ανάγκης ενεργοποιείται με το πάτημα του διακόπτη λειτουργίας έκτακτης ανάγκης (E.O.SW) στην εσωτερική μονάδα.

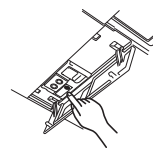

Κάθε φορά που πατάτε το διακόπτη λειτουργίας έκτακτης ανάγκης (E.O.SW), αλλάζει η λειτουργία με την εξής σειρά:

Ενδεικτική λυχνία λειτουργίας

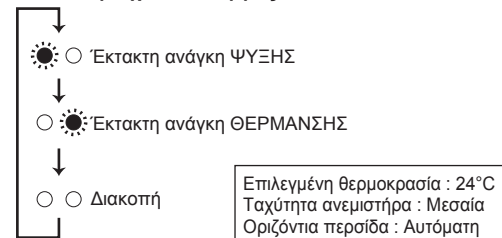

Επιλεγμένη θερμοκρασία : 24°C
Ταχύτητα ανεμιστήρα : Μεσαία
Οριζόντια περσίδα : Αυτόματη

Σημείωση:

Τα πρώτα 30 λεπτά εκτελείται λειτουργία ελέγχου. Ο έλεγχος θερμοκρασίας δεν λειτουργεί και η ταχύτητα του ανεμιστήρα έχει οριστεί σε Υψηλή.

Λειτουργία αυτόματης επανεκκίνησης

Εάν υπάρξει διακοπή ρεύματος ή κλείσει ο κεντρικός διακόπτης παροχής ρεύματος στη διάρκεια της λειτουργίας, η "Λειτουργία αυτόματης επανεκκίνησης" ενεργοποιείται αυτόματα ώστε η συσκευή να λειτουργήσει ξανά με τον ίδιο τρόπο λειτουργίας που είχε οριστεί από το τηλεχειριστήριο πριν τη διακοπή ρεύματος. Εάν έχει ρυθμιστεί χρονοδιακόπτης, η ρύθμιση του χρονοδιακόπτη ακυρώνεται και η μονάδα αρχίζει να λειτουργεί ξανά όταν επανέλθει το ρεύμα.

Εάν δεν θέλετε να χρησιμοποιήσετε αυτή τη λειτουργία, επικοινωνήστε με την αντιπροσωπεία γιατί θα πρέπει να αλλάξει η ρύθμιση της μονάδας.

ΤΑΧΥΤΗΤΑ ΑΝΕΜΙΣΤΗΡΑ ΚΑΙ ΡΥΘΜΙΣΗ ΚΑΤΕΥΘΥΝΣΗΣ ΡΟΗΣ ΑΕΡΑ

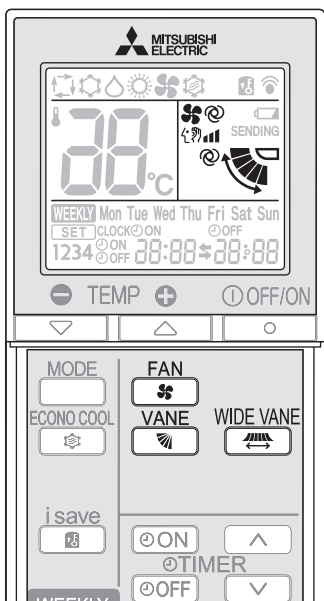

Πατήστε το κουμπί **FAN** για να επιλέξετε την ταχύτητα του ανεμιστήρα. Με κάθε πάτημα αλλάζει η ταχύτητα του ανεμιστήρα με την παρακάτω σειρά:



• Δύο σύντομοι χαρακτηριστικοί ήχοι μπιπ ακούγονται από την εσωτερική μονάδα όταν επιλεγεί η λειτουργία ΑΥΤΟΜΑΤΟ.

Πατήστε το κουμπί **VANE** για να επιλέξετε την κατεύθυνση της ροής αέρα. Με κάθε πάτημα αλλάζει η κατεύθυνση ροής αέρα με την παρακάτω σειρά:

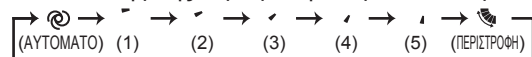

• Δύο σύντομοι χαρακτηριστικοί ήχοι μπιπ ακούγονται από την εσωτερική μονάδα όταν επιλεγεί η λειτουργία ΑΥΤΟΜΑΤΟ.

Κατεύθυνση ροής αέρα

(ΑΥΤΟΜΑΤΟ)...Η περσίδα ρυθμίζεται στην κατεύθυνση ροής αέρα με τη μεγαλύτερη απόδοση. ΨΥΞΗ/ΑΦΥΓΡΑΝΣΗ: οριζόντια θέση. ΘΕΡΜΑΝΣΗ: θέση κλίσης προς τα κάτω.

(Χειροκίνητα)...Για την καλύτερη απόδοση του κλιματιστικού επιλέξτε την επάνω θέση για τις λειτουργίες ΨΥΞΗΣ/ΑΦΥΓΡΑΝΣΗΣ, και την κάτω θέση για τη λειτουργία ΘΕΡΜΑΝΣΗΣ.

(Περιστροφή)...Η περσίδα μετακινείται περιοδικά επάνω και κάτω.

Πατήστε **WIDE VANE** για να αλλάξετε την κατεύθυνση της οριζόντιας ροής αέρα.

• Η κάθετη περσίδα κινείται για περίπου 30 δευτερόλεπτα.
• Μετά από 30 δευτερόλεπτα, η κάθετη περσίδα επανέρχεται στην αρχική της θέση. Στην περίπτωση αυτή πατήστε ξανά **WIDE VANE**.

Πατήστε ξανά **WIDE VANE** για να ορίσετε την κατεύθυνση της οριζόντιας ροής αέρα.

• Η κάθετη περσίδα σταματά να κινείται και ορίζεται η κατεύθυνση της ροής αέρα.

ΛΕΙΤΟΥΡΓΙΑ I-SAVE

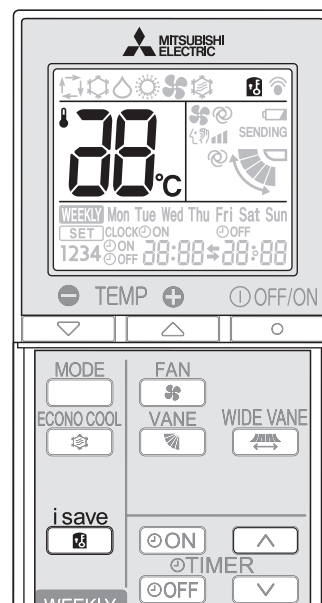

1 Πατήστε το κουμπί **i save** κατά τη λειτουργία ΨΥΞΗΣ, ή ΘΕΡΜΑΝΣΗΣ για να επιλέξετε τη λειτουργία i-save.

2 Ρυθμίστε τη θερμοκρασία, την ταχύτητα του ανεμιστήρα και την κατεύθυνση της ροής του αέρα.

- Η ίδια ρύθμιση επιλέγεται την επόμενη φορά πατώντας απλά το κουμπί **i save**.
- Μπορείτε να αποθηκεύσετε δύο ρυθμίσεις. (Μία για λειτουργία ΨΥΞΗΣ, μία για ΘΕΡΜΑΝΣΗ)
- Επιλέξτε την κατάλληλη θερμοκρασία, ταχύτητα ανεμιστήρα και κατεύθυνση ροής αέρα σύμφωνα με το χώρο σας.

Πατήστε ξανά το κουμπί **i save** για να ακυρώσετε τη λειτουργία i-save.

- Η λειτουργία i-save μπορεί να ακυρωθεί και με το πάτημα του κουμπιού ΛΕΙΤΟΥΡΓΙΑ.

Λειτουργία i-save

- Μια απλοποιημένη λειτουργία επαναφοράς σας δίνει τη δυνατότητα να ανακαλέσετε την προτιμώμενη (προκαθορισμένη) ρύθμιση πατώντας απλά το κουμπί **i save**. Πατήστε ξανά το κουμπί και θα μεταβείτε απευθείας στην προηγούμενη ρύθμιση.
- Η λειτουργία i-save δεν μπορεί να οριστεί στον εβδομαδιαίο χρονοδιακόπτη.

Παράδειγμα χρήσης:

1. Λειτουργία εξοικονόμησης ενέργειας
Ανεβάστε τη θερμοκρασία κατά 2°C με 3°C σε λειτουργία ΨΥΞΗ ή αντίστοιχα ελαττώστε τη σε λειτουργία ΘΕΡΜΑΝΣΗ.
Αυτή η ρύθμιση είναι ιδανική για ακατοίκητους χώρους ή κατά τη διάρκεια του ύπνου.
2. Αποθήκευση συχνά χρησιμοποιούμενων ρυθμίσεων
Αποθηκεύστε τη ρύθμιση της αρεσκείας σας για τις λειτουργίες ΨΥΞΗ και ΘΕΡΜΑΝΣΗ. Αυτό σας δίνει τη δυνατότητα να επιλέξετε τις αγαπημένες σας ρυθμίσεις με το πάτημα ενός και μόνο κουμπιού.

Λειτουργία Ψύξης Econo (ECONO COOL)

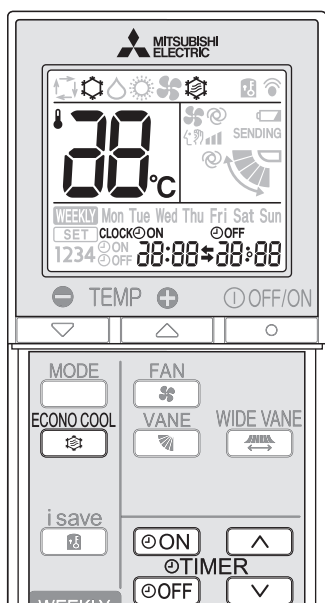

Patήστε το κουμπί  κατά τη λειτουργία ΨΥΞΗΣ **σελίδα 5** για να ξεκινήσει η λειτουργία ψύξης Econo (ECONO COOL).

Η μονάδα εκτελεί περιστροφική λειτουργία κατακόρυφα ανάλογα με τη θερμοκρασία της μονάδας. Επιλέγεται αυτόματα υψηλότερη θερμοκρασία κατά 2°C.



Patήστε ξανά το κουμπί  για να ακυρώσετε τη λειτουργία ψύξης Econo (ECONO COOL).

- Με το πάτημα του κουμπιού   ακυρώνεται επίσης η λειτουργία ψύξης Econo (ECONO COOL).

Τι είναι η λειτουργία “ΨΥΞΗ ECONO (ECONO COOL)”;

Η περιστροφόμενη ροή αέρα (αλλαγή της ροής του αέρα) δίνει την αίσθηση μεγαλύτερης δρασιότητας από ό, τι η σταθερή ροή αέρα. Η επιλεγμένη θερμοκρασία και η κατεύθυνση ροής του αέρα αλλάζουν αυτόματα από το μικρο-επεξεργαστή. Είναι δυνατή η χρήση της λειτουργίας ψύξης χωρίς να μειώνεται η αίσθηση της άνεσης. Ως αποτέλεσμα μπορείτε να εξοικονομήσετε ενέργεια.

Λειτουργία του Χρονοδιακόπτη (ON/OFF TIMER)



1 Patήστε το  ή  κατά τη διάρκεια της λειτουργίας για να ρυθμίσετε το χρονομετρητή.

 (Χρονοδιακόπτης ενεργοποίησης) : Η μονάδα ΕΝΕΡΓΟΠΟΙΕΙΤΑΙ την επιλεγμένη ώρα.



 (Χρονοδιακόπτης απενεργοποίησης) : Η μονάδα ΑΠΕΝΕΡΓΟΠΟΙΕΙΤΑΙ την επιλεγμένη ώρα.



* Αναβοσβήνει το  ή το .

* Βεβαιωθείτε ότι έχει ρυθμιστεί σωστά η τρέχουσα ώρα και ημερομηνία. **Σελίδα 3**

2 Patήστε  (Αύξηση) και  (Μείωση) για να ρυθμίσετε την ώρα του χρονοδιακόπτη.

Με κάθε πάτημα η ρύθμιση της ώρας αυξάνεται ή μειώνεται κατά 10 λεπτά.

- Ρυθμίστε το χρονοδιακόπτη όταν αναβοσβήνει το  ή το 

3 Patήστε ξανά το  ή το  για να ακυρώσετε το χρονοδιακόπτη.

Σημείωση:

- Οι χρονοδιακόπτες ON και OFF μπορούν να χρησιμοποιηθούν σε συνδυασμό. Η ένδειξη  υποδεικνύει τη σειρά των λειτουργιών του χρονοδιακόπτη.
- Σε περίπτωση που υπάρξει διακοπή ρεύματος ενώ έχει οριστεί χρονοδιακόπτης ON/OFF, ανατρέξτε στην ενότητα **σελίδα 5** “Λειτουργία αυτόματης επανεκκίνησης”.

ΛΕΙΤΟΥΡΓΙΑ ΕΒΔΟΜΑΔΙΑΙΟΥ ΧΡΟΝΟΔΙΑΚΟΠΤΗ (WEEKLY TIMER)

- Μπορείτε να ρυθμίσετε έως και 4 χρονοδιακόπτες ΑΡΧΗΣ (ON) ή ΤΕΛΟΥΣ (OFF) για κάθε ημέρα της εβδομάδας.
- Μπορείτε να ρυθμίσετε έως και 28 χρονοδιακόπτες ΑΡΧΗΣ (ON) ή ΤΕΛΟΥΣ (OFF) για μία εβδομάδα.

Π.χ. : Εκτελείται στους 24°C από την ώρα που θα ζητηρήσετε μέχρι να φύγετε από το σπίτι και εκτελείται στους 27°C από την ώρα που θα επιστρέψετε σπίτι μέχρι την ώρα που θα πάτε για ύπνο τις καθημερινές. Εκτελείται στους 27°C από την ώρα που θα ζητηρήσετε πιο αργά μέχρι να πάτε για ύπνο νωρίς το Σαββατοκύριακο.

	Ρύθμιση1	Ρύθμιση2	Ρύθμιση3	Ρύθμιση4
Mon	ON	OFF	ON	OFF
Fri	6:00	8:30	17:30	22:00
Sat	ON	OFF	ON	OFF
Sun	8:00	21:00		

Σημείωση:

Η ρύθμιση του απλού χρονοδιακόπτη ΑΡΧΗΣ/ΤΕΛΟΥΣ (ON/OFF) είναι διαθέσιμη ενώ ο εβδομαδιαίος διακόπτης είναι ενεργοποιημένος. Σε αυτήν την περίπτωση, ο χρονοδιακόπτης ΑΡΧΗΣ/ΤΕΛΟΥΣ (ON/OFF) έχει προτεραιότητα έναντι του εβδομαδιαίου χρονοδιακόπτη και η λειτουργία του εβδομαδιαίου χρονοδιακόπτη θα ξεκινήσει πάλι μετά την ολοκλήρωση της λειτουργίας του απλού χρονοδιακόπτη ΑΡΧΗΣ/ΤΕΛΟΥΣ (ON/OFF).

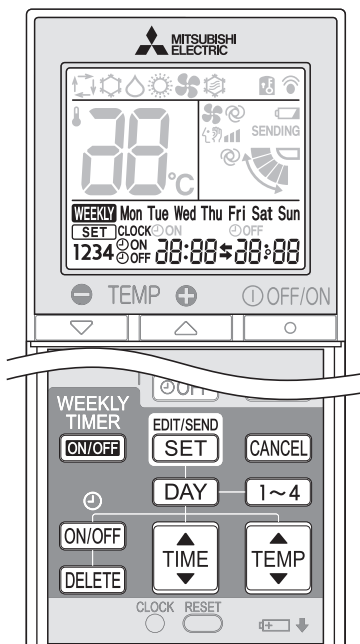

Ρύθμιση του εβδομαδιαίου χρονοδιακόπτη

* Βεβαιωθείτε ότι έχουν ρυθμιστεί σωστά η τρέχουσα ημέρα και ώρα.

1 Πατήστε το κουμπί **EDIT/SEND SET** για να εισαχθείτε στη λειτουργία ρύθμισης του εβδομαδιαίου χρονοδιακόπτη.

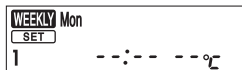

* Αναβοσβήνει η ένδειξη **SET**.

2 Πατήστε τα κουμπιά **DAY** και **1~4** για να επιλέξετε την ημέρα και τον αριθμό της ρύθμισης.

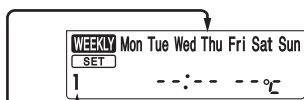

Π.χ. : Έχουν επιλεγεί [Mon Tue ... Sun] και [1].

Πατήστε το κουμπί **DAY** για να επιλέξετε την ημέρα της εβδομάδας που θα ρυθμιστεί.

Mon → Tue → Wed → Thu → Fri → Sat → Sun
Mon Tue Wed Thu Fri Sat Sun

* Μπορείτε να επιλέξετε όλες τις ημέρες.

Πατώντας το κουμπί **1~4** επιλέγετε τον αριθμό ρύθμισης.

1 → 2 → 3 → 4

3 Πατήστε τα κουμπιά **ON/OFF**, **TIME** και **TEMP** για να ρυθμίσετε ΑΡΧΗ/ΤΕΛΟΣ (ON/OFF), ώρα και θερμοκρασία.

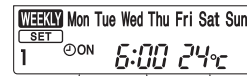

Π.χ. : Έχουν επιλεγεί [ON], [6:00] και [24°C].

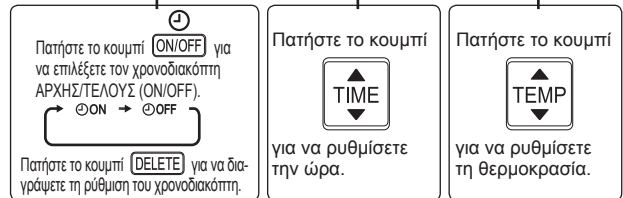

* Κρατήστε πατημένο το κουμπί για να αλλάξετε την ώρα γρήγορα.

* Η θερμοκρασία μπορεί να οριστεί μεταξύ 16°C και 31°C στον εβδομαδιαίο χρονοδιακόπτη.

Πατήστε τα κουμπιά **DAY** και **1~4** για να συνεχίσετε να ρυθμίζετε τον χρονοδιακόπτη για άλλες ημέρες και/ή αριθμούς.

4 Πατήστε το κουμπί **EDIT/SEND SET** για να ολοκληρώσετε και να μεταδώσετε τη ρύθμιση του εβδομαδιαίου χρονοδιακόπτη.



* Η ένδειξη **SET** που αναβοσβήνει θα σβήσει και θα εμφανιστεί η τρέχουσα ώρα.

Σημείωση:

- Πατήστε το κουμπί **EDIT/SEND SET** για να μεταδώσετε τα στοιχεία της ρύθμισης του εβδομαδιαίου χρονοδιακόπτη στην εσωτερική μονάδα. Στρέψτε το τηλεχειριστήριο προς την εσωτερική μονάδα για 3 δευτερόλεπτα.
- Όταν ρυθμίσετε τον χρονοδιακόπτη για περισσότερες από μία ημέρες της εβδομάδας ή για περισσότερους από έναν αριθμούς, δεν χρειάζεται να πατάτε το κουμπί **EDIT/SEND SET** για κάθε ρύθμιση. Πατήστε το κουμπί **EDIT/SEND SET** μία φορά αφού έχετε ολοκληρώσει όλες τις ρυθμίσεις. Θα αποθηκευτούν όλες οι ρυθμίσεις του εβδομαδιαίου χρονοδιακόπτη.
- Πατήστε το κουμπί **EDIT/SEND SET** για να εισαχθείτε στη λειτουργία ρύθμισης του εβδομαδιαίου χρονοδιακόπτη και πατήστε και κρατήστε πατημένο για 5 δευτερόλεπτα το κουμπί **DELETE** για να σβήσετε όλες τις ρυθμίσεις του εβδομαδιαίου χρονοδιακόπτη. Στρέψτε το τηλεχειριστήριο προς την εσωτερική μονάδα.

5 Πατήστε το κουμπί **WEEKLY TIMER ON/OFF** για να ενεργοποιήσετε τον εβδομαδιαίο χρονοδιακόπτη. (Η ένδειξη **WEEKLY** ανάβει.)

* Όταν είναι ενεργοποιημένος ο εβδομαδιαίος χρονοδιακόπτης, θα ανάβει η ημέρα της εβδομάδας της οποίας έχει ολοκληρωθεί η ρύθμιση.

Πατήστε ξανά το κουμπί **WEEKLY TIMER ON/OFF** για να απενεργοποιήσετε τον εβδομαδιαίο χρονοδιακόπτη. (Η ένδειξη **WEEKLY** σβήνει.)

Σημείωση:

Οι αποθηκευμένες ρυθμίσεις δεν θα διαγραφούν όταν απενεργοποιηθεί ο εβδομαδιαίος χρονοδιακόπτης.

Έλεγχος της ρύθμισης του εβδομαδιαίου χρονοδιακόπτη

1 Πατήστε το κουμπί **EDIT/SEND SET** για να εισαχθείτε στη λειτουργία ρύθμισης του εβδομαδιαίου χρονοδιακόπτη.

* Αναβοσβήνει η ένδειξη **SET**.

2 Πατήστε τα κουμπιά **DAY** ή **1~4** για να προβάλετε τη ρύθμιση της συγκεκριμένης ημέρας ή αριθμού.

Πατήστε το κουμπί **CANCEL** για έξοδο από τη λειτουργία ρύθμισης του εβδομαδιαίου χρονοδιακόπτη.

ΚΑΘΑΡΙΣΜΟΣ

Οδηγίες:

- Αποσυνδέστε την παροχή ρεύματος ή κλείστε το διακόπτη πριν από τον καθαρισμό.
- Προσέξτε να μην αγγίξετε τα μεταλλικά μέρη με τα χέρια σας.
- Μην χρησιμοποιείτε βενζίνη, αραιωτικά, σκόνης γυαλισματος ή εντομοκτόνα.
- Χρησιμοποιείτε μόνο διαλυμένα απαλά απορρυπαντικά.
- Μην εκθέτετε τα εξαρτήματα σε άμεσο ηλιακό φως, στη ζέστη ή σε φωτιά για να στεγνώσουν.
- Μην χρησιμοποιείτε νερό σε θερμοκρασία μεγαλύτερη από 50°C.
- Μην χρησιμοποιείτε βούρτσα απόξησης, την τραχιά επιφάνεια ενός σφουγγαριού ή κάτι παρόμοιο.
- Μην μουλιάζετε ή μην ξεπλένετε την οριζόντια περσίδα.

Άνοιγμα

1. Πιέστε τις γλωττίδες στη σχάρα εισόδου.

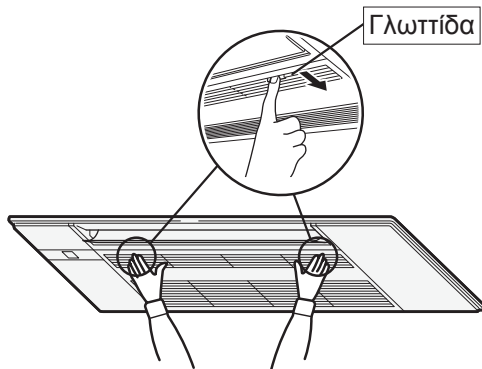

2. Ανοίξτε τη σχάρα εισόδου ενώ την κρατάτε.

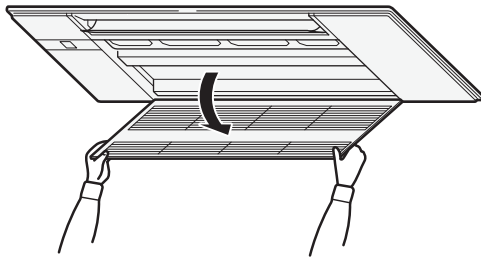

Κλείσιμο

1. Κλείστε τη σχάρα εισόδου.
 - Βεβαιωθείτε ότι τα κορδόνια ασφαλείας δεν κρέμονται έξω από τη σχάρα εισόδου.
2. Πιέστε γύρω από κάθε γλωττίδα της σχάρας εισόδου μέχρι να ακουστεί ένα "κλικ" και, έπειτα, πιέστε στο κέντρο.

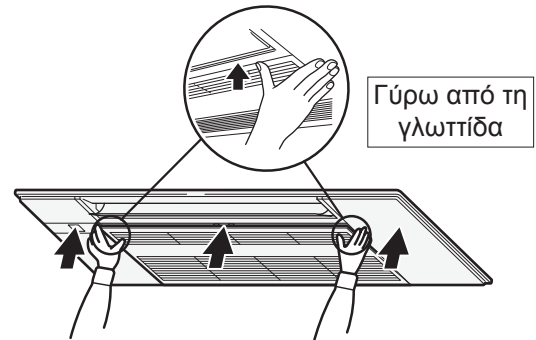

ΚΑΘΑΡΙΣΜΟΣ

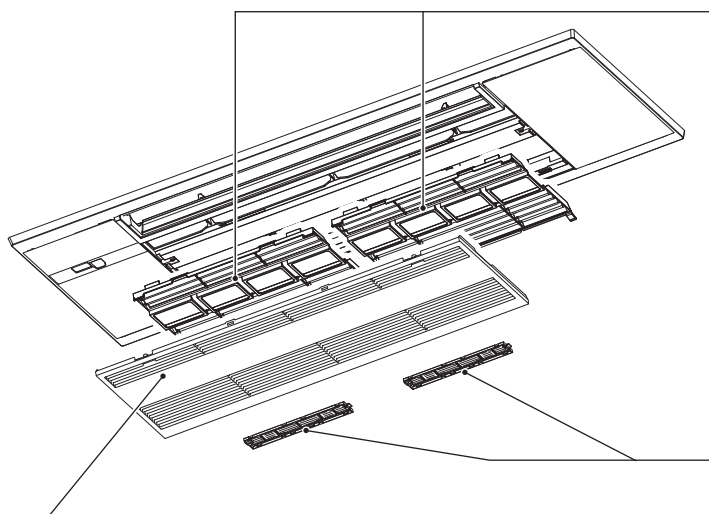

Σχάρα εισόδου

- Σύρετε τα αξονάκια και ξεκρεμάστε τα κορδόνια ασφαλείας για να την αφαιρέσετε.
 - Σκουπίστε το με ένα μαλακό, στεγνό πανί ή πλύνετε το με νερό χρησιμοποιώντας ένα μαλακό πανί, σφουγγάρι κ.λπ.
 - Μην το αφήνετε να μουλιάσει στο νερό για περισσότερο από δύο ώρες.
 - Αφήστε το να στεγνώσει καλά στη σκιά πριν το τοποθετήσετε ξανά.

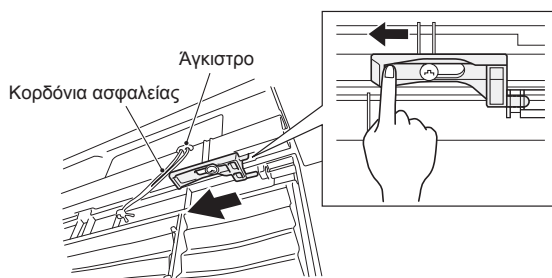

- Τοποθετήστε τη σχάρα εισόδου ακολουθώντας τη διαδικασία αφαίρεσης με αντίστροφη σειρά.

⚠ ΠΡΟΕΙΔΟΠΟΙΗΣΗ

Γαντζώστε οπωσδήποτε το νήμα ασφαλείας της γρίλιας εισαγωγής. Αν δεν το κάνετε, ενδέχεται να προκληθεί τραυματισμός λόγω πτώσης της γρίλιας εισαγωγής.

Φίλτρο αέρα (Φίλτρο καθαρισμού αέρα)

- Καθαρίζετε το κάθε 2 εβδομάδες
- Αφαιρέστε τη σκόνη με ηλεκτρική σκούπα, ή ξεπλύνετε το με νερό.
- Αφήστε το να στεγνώσει καλά στη σκιά πριν το τοποθετήσετε ξανά. Τοποθετήστε τις γλωσσίδες στην οπή της σχάρας εισόδου.

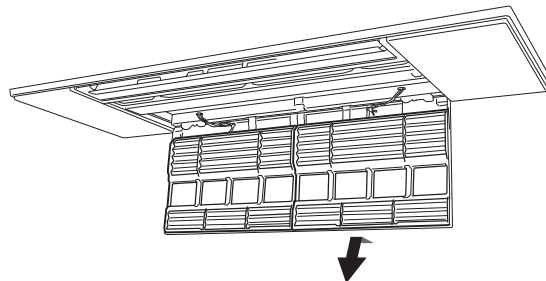

Φίλτρο καθαρισμού αέρα (Φίλτρο καθαρισμού αέρος ιονισμένο με άργυρο, προαιρετικό)

Πίσω πλευρά φίλτρου αέρα Πρέπει να καθαρίζεται κάθε 3 μήνες:

- Απομακρύνετε τη σκόνη με ηλεκτρική σκούπα.
- Όταν δεν είναι δυνατή η απομάκρυνση της σκόνης με ηλεκτρική σκούπα: Αφήστε το φίλτρο και το πλαίσιο του να μουλιάσουν σε χλιαρό νερό πριν τα ξεπλύνετε. (Όταν δεν είναι δυνατή η απομάκρυνση σκόνης, μπορούν να χρησιμοποιηθούν διαλυμένα απαλά αναγνωριστικά.)
- Αφού το πλύνετε, αφήστε το να στεγνώσει καλά σε σκιερό μέρος.
- Κάθε χρόνο:
 - Για βέλτιστη απόδοση, αντικαθιστάτε το φίλτρο καθαρισμού αέρα με καινούργιο.
 - Αριθμός εξαρτημάτων **MAC-2370FT-E**

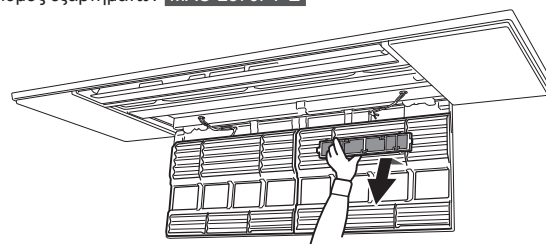

⚠ Σημαντικό

- Καθαρίζετε τακτικά τα φίλτρα για βέλτιστη απόδοση και μείωση της κατανάλωσης ρεύματος.
- Τα βρώμικα φίλτρα προκαλούν συμπίκνωση νερού στο εσωτερικό του κλιματιστικού, η οποία θα συμβάλει στην ανάπτυξη μυκήτων, όπως η μούχλα. Γι' αυτό συστήνεται να καθαρίζετε τα φίλτρα αέρα κάθε 2 εβδομάδες.

Αυτές οι πληροφορίες βασίζονται στον ΚΑΝΟΝΙΣΜΟ (ΕΕ) Αρ. 528/2012

ΟΝΟΜΑ ΜΟΝΤΕΛΟΥ	Επεξεργασμένο άρθρο (Ονομασία εξαρτημάτων)	Ενεργές ουσίες (Αρ. CAS)	Ιδιότητα	Οδηγία για χρήση (Πληροφορίες ασφαλούς χειρισμού)
MLP-444W	ΦΙΛΤΡΟ	Φωσφορικό σύμπλοκο αργύρου-νατρίου-υδρογόνου-ζιρκονίου (265647-11-8)	Αντιβακτηριδιακό Αντιμυκητιακό	<ul style="list-style-type: none"> Να χρησιμοποιείτε το προϊόν σύμφωνα με τις υποδείξεις του εγχειριδίου οδηγιών και μόνο για τον σκοπό που προορίζεται. Μην το τοποθετείτε στο στόμα. Να φυλάσσεται μακριά από παιδιά.
MAC-2370FT-E	ΦΙΛΤΡΟ	Ζεόλιθος, ψευδάργυρος, άργυρος (130328-20-0)	Αντιβακτηριδιακό	<ul style="list-style-type: none"> Να χρησιμοποιείτε το προϊόν σύμφωνα με τις υποδείξεις του εγχειριδίου οδηγιών και μόνο για τον σκοπό που προορίζεται. Μην το τοποθετείτε στο στόμα. Να φυλάσσεται μακριά από παιδιά.

ΟΤΑΝ ΝΟΜΙΖΕΤΕ ΟΤΙ ΥΠΑΡΧΕΙ ΚΑΠΟΙΟ ΠΡΟΒΛΗΜΑ

Ακόμα και αν ελεγχθούν τα παραπάνω σημεία, εάν η μονάδα δεν επανέλθει, διακόψτε τη χρήση του κλιματιστικού και συμβουλευτείτε τον αντιπρόσωπό σας.

Σύμπτωμα	Εξήγηση & σημεία ελέγχου
Εσωτερική μονάδα	
Η μονάδα δεν λειτουργεί.	<ul style="list-style-type: none"> Είναι ανοιχτός ο διακόπτης; Έχει ρυθμιστεί ο χρονοδιακόπτης ENAP-ΞΗΣ; Σελίδα 7
Η μονάδα δεν μπορεί να λειτουργήσει για περίπου 3 λεπτά μετά την επανεκκίνηση.	<ul style="list-style-type: none"> Αυτό προστατεύει τη μονάδα με εντολή του μικροεπεξεργαστή. Περιμένετε.
Από το στόμιο εξόδου αέρα της εσωτερικής μονάδας εξέρχονται υδρατμοί.	<ul style="list-style-type: none"> Ο κρύος αέρας από τη μονάδα ψυχαίνει γρήγορα την υγρασία του αέρα μέσα στο χώρο, η οποία μετατρέπεται σε υδρατμούς.
Η περιστροφική λειτουργία της ΟΡΙΖΟΝΤΙΑΣ ΠΕΡΣΙΔΑΣ αναστέλλεται για λίγο, και έπειτα επανεκκινείται.	<ul style="list-style-type: none"> Αυτό συμβαίνει προκειμένου να πραγματοποιηθεί φυσιολογικά η περιστροφική λειτουργία της ΟΡΙΖΟΝΤΙΑΣ ΠΕΡΣΙΔΑΣ.
Η κατεύθυνση ροής του αέρα αλλάζει κατά τη διάρκεια της λειτουργίας. Η κατεύθυνση της οριζόντιας περσίδας δεν μπορεί να ρυθμιστεί από το τηλεχειριστήριο.	<ul style="list-style-type: none"> Κατά τη λειτουργία θέρμανσης, εάν η θερμοκρασία ροής του αέρα είναι πολύ χαμηλή ή πραγματοποιείται απόψυξη, η οριζόντια περσίδα μετακινείται αυτόματα σε οριζόντια θέση.
Κατά τη λειτουργία θέρμανσης, η λειτουργία διακόπτεται για περίπου 10 λεπτά.	<ul style="list-style-type: none"> Πραγματοποιείται απόψυξη της εξωτερικής μονάδας. Περιμένετε το πολύ 10 λεπτά μέχρι να ολοκληρωθεί η διαδικασία. (Όταν η εξωτερική θερμοκρασία είναι πολύ χαμηλή και η υγρασία πολύ υψηλή, σχηματίζεται πάγος.)
Η μονάδα αρχίζει να λειτουργεί από μόνη της όταν αποκατασταθεί η τροφοδοσία ρεύματος, χωρίς να χρησιμοποιήσετε το τηλεχειριστήριο.	<ul style="list-style-type: none"> Τα μοντέλα αυτά διαθέτουν λειτουργία αυτόματης επανεκκίνησης. Σε περίπτωση που διακοπεί η τροφοδοσία της μονάδας χωρίς να την απενεργοποιήσετε από το τηλεχειριστήριο, όταν αποκατασταθεί η τροφοδοσία, η μονάδα θα αρχίσει να λειτουργεί αυτόματα σύμφωνα με τις ρυθμίσεις που είχατε ορίσει από το τηλεχειριστήριο πριν από τη διακοπή της τροφοδοσίας. Ανατρέξτε στην ενότητα "Λειτουργία αυτόματης επανεκκίνησης". Σελίδα 5
Η εσωτερική μονάδα που δεν λειτουργεί θερμαίνεται και ακούγεται από τη μονάδα ένας ήχος, όμοιος με ήχο νερού που τρέχει.	<ul style="list-style-type: none"> Μια μικρή ποσότητα ψυκτικού υγρού συνεχίζει να ρέει μέσα στην εσωτερική μονάδα, παρόλο που αυτή δεν λειτουργεί.
Η εσωτερική μονάδα αποχρωματίζεται με τον καιρό.	<ul style="list-style-type: none"> Παρόλο που το πλαστικό γίνεται κίτρινο λόγω της επίδρασης κάποιων παραγόντων, όπως υπεριώδους ακτινοβολίας και υψηλής θερμοκρασίας, οι λειτουργίες του προϊόντος δεν επηρεάζονται.
Εξωτερική μονάδα (Πολλαπλό σύστημα)	
Όταν έχει επιλεγεί λειτουργία θέρμανσης, η λειτουργία της μονάδας δεν ξεκινά αμέσως.	<ul style="list-style-type: none"> Εάν ενεργοποιήσετε τη μονάδα κατά τη διάρκεια απόψυξης της εξωτερικής μονάδας, απαιτούνται μερικά λεπτά (το πολύ 10 λεπτά) μέχρι να αρχίσει η παραγωγή θερμού αέρα.
Ο ανεμιστήρας της εξωτερικής μονάδας δεν περιστρέφεται, παρόλο που λειτουργεί ο συμπιεστής. Παρόλο που ο ανεμιστήρας αρχίζει να περιστρέφεται, σύντομα σταματά.	<ul style="list-style-type: none"> Όταν η εξωτερική θερμοκρασία είναι χαμηλή κατά τη λειτουργία ψύξης, ο ανεμιστήρας λειτουργεί διακεκομμένα για να διατηρηθεί ικανοποιητική απόδοση ψύξης.
Υπάρχει διαρροή νερού από την εξωτερική μονάδα.	<ul style="list-style-type: none"> Κατά τη λειτουργία ΨΥΞΗΣ ή ΑΦΥΓΡΑΝΣΗΣ, οι σωλήνες ή τα τμήματα σύνδεσης των σωλήνων ψύχονται με αποτέλεσμα να δημιουργείται συμπύκνωση. Κατά τη λειτουργία θέρμανσης, το νερό που συμπυκνώνεται στον εναλλάκτη θερμότητας στάζει. Κατά τη λειτουργία θέρμανσης, η λειτουργία απόψυξης λιώνει το νερό που έχει παγώσει στην εξωτερική μονάδα και στάζει.
Από την εξωτερική μονάδα εξέρχεται λευκός καπνός.	<ul style="list-style-type: none"> Κατά τη λειτουργία θέρμανσης, ο ατμός που δημιουργείται από τη λειτουργία απόψυξης μοιάζει με λευκό καπνό.
Τηλεχειριστήριο	
Δεν εμφανίζεται ένδειξη στο τηλεχειριστήριο ή έχει μειωθεί ο φωτισμός της. Η εσωτερική μονάδα δεν ανταποκρίνεται στο σήμα του τηλεχειριστηρίου.	<ul style="list-style-type: none"> Είναι άδειες οι μπαταρίες; Σελίδα 3 Είναι σωστή η πολικότητα (+, -) των μπαταριών; Σελίδα 3 Μήπως πατάτε τα κουμπιά στο τηλεχειριστήριο κάποιας άλλης ηλεκτρικής συσκευής;
Δεν υπάρχει ψύξη ή θέρμανση	
Ο χώρος δεν ψύχεται ή θερμαίνεται επαρκώς.	<ul style="list-style-type: none"> Είναι κατάλληλη η ρύθμιση θερμοκρασίας; Σελίδα 5 Είναι κατάλληλη η ρύθμιση του ανεμιστήρα; Αλλάξτε τη ρύθμιση του ανεμιστήρα σε Μεσαία ή Υψηλή ταχύτητα. Είναι καθαρό το φίλτρο; Σελίδα 9, 10 Είναι καθαρός ο ανεμιστήρας ή ο εναλλάκτης θερμότητας της εσωτερικής μονάδας; Σελίδα 9, 10 Μήπως υπάρχουν εμπόδια που φράζουν το στόμιο εισόδου ή εξόδου αέρα της εσωτερικής ή της εξωτερικής μονάδας; Μήπως κάποιο παράθυρο ή πόρτα είναι ανοικτή; Ενδέχεται να μεσολαβήσει κάποια ώρα μέχρι να επιτευχθεί η θερμοκρασία ρύθμισης ή ενδέχεται να μην επιτευχθεί καθόλου, ανάλογα με τις διαστάσεις του χώρου, τη θερμοκρασία περιβάλλοντος κ.ο.κ.

Σύμπτωμα	Εξήγηση & σημεία ελέγχου
Δεν υπάρχει ψύξη ή θέρμανση	
Ο χώρος δεν ψύχεται επαρκώς.	<ul style="list-style-type: none"> Όταν στο χώρο γίνεται χρήση ανεμιστήρα ή κουζίνας αερίου, αυξάνει το φορτίο ψύξης με αποτέλεσμα η ψύξη να είναι ανεπαρκής. Όταν η εξωτερική θερμοκρασία είναι υψηλή, η ψύξη μπορεί να μην είναι επαρκής.
Δεν γίνεται επαρκής θέρμανση του χώρου.	<ul style="list-style-type: none"> Όταν η εξωτερική θερμοκρασία είναι χαμηλή, η θέρμανση μπορεί να μην είναι επαρκής.
Κατά τη λειτουργία της θέρμανσης, ο αέρας δεν εξέρχεται αμέσως.	<ul style="list-style-type: none"> Περιμένετε όσο η μονάδα ετοιμάζεται να παράγει θερμό αέρα.
Ροή αέρα	
Ο αέρας από την εσωτερική μονάδα μυρίζει περίεργα.	<ul style="list-style-type: none"> Είναι καθαρό το φίλτρο; Σελίδα 9, 10 Είναι καθαρός ο ανεμιστήρας ή ο εναλλάκτης θερμότητας της εσωτερικής μονάδας; Σελίδα 9, 10 Η μονάδα μπορεί να απορροφά μια οσμή που προσκολλάται στον τοίχο, στο χαλί, στα έπιπλα, στα ρούχα, κλπ. και να την βγάζει με τον αέρα.
Ήχος	
Ακούγεται ένας ξερός κρότος.	<ul style="list-style-type: none"> Αυτός ο ήχος παράγεται από τη διαστολή/συστολή του στόμιου εισόδου κ.λπ., λόγω της αλλαγής της θερμοκρασίας.
Ακούγεται ήχος σαν κελάρυσμα.	<ul style="list-style-type: none"> Ο ήχος αυτός ακούγεται όταν ο εξωτερικός αέρας που απορροφάται από το σωλήνα αποστράγγισης ανοίγει την περιοχή συλλογής ή τον ανεμιστήρα εξαερισμού, με αποτέλεσμα να ρέει το νερό που κυλά μέσα στο σωλήνα αποστράγγισης. Ο ήχος αυτός ακούγεται επίσης όταν φυσά ο εξωτερικός αέρας μέσα στη σωλήνα αποστράγγισης στην περίπτωση που ο εξωτερικός άνεμος είναι ισχυρός.
Ακούγεται ένας κελαρυστός ήχος από τη μονάδα εισόδου όταν διακόπτεται η λειτουργία ΑΦΥΓΡΑΝΣΗΣ/ΨΥΞΗΣ.	<ul style="list-style-type: none"> Αυτός είναι ο ήχος νερού που αποστραγγίζεται προς τα πίσω στη σωλήνωση αποστράγγισης στην οροφή.
Από την εσωτερική μονάδα ακούγεται ένας μηχανικός ήχος.	<ul style="list-style-type: none"> Πρόκειται για τον ήχο που παράγεται από την ενεργοποίηση/απενεργοποίηση του ανεμιστήρα ή του συμπιεστή.
Ακούγεται ο ήχος νερού που ρέει.	<ul style="list-style-type: none"> Πρόκειται για τον ήχο ροής του ψυκτικού ή του νερού που συμπυκνώνεται στη μονάδα.
Μερικές φορές ακούγεται ένας σφυρηχτός ήχος.	<ul style="list-style-type: none"> Πρόκειται για τον ήχο που παράγεται όταν αρχίζει η ροή ψυκτικού υγρού μέσα στη μονάδα.
Ο ήχος κινητήρα και ο ήχος στροβιλίσματος ακούγονται από την εσωτερική μονάδα.	<ul style="list-style-type: none"> Πρόκειται για τον ήχο του νερού που συμπυκνώνεται κατά τη λειτουργία ΨΥΞΗΣ/ΑΦΥΓΡΑΝΣΗΣ και που αποστραγγίζεται από την εσωτερική μονάδα. Ο ήχος νερού που αποστραγγίζεται μπορεί να ακούγεται και από εσωτερικές μονάδες που δεν βρίσκονται σε λειτουργία. (Ο ήχος θα σταματήσει αυτόματα. Περιμένετε.)
Χρονοδιακόπτης	
Ο εβδομαδιαίος χρονοδιακόπτης δεν λειτουργεί σύμφωνα με τις ρυθμίσεις.	<ul style="list-style-type: none"> Έχει ρυθμιστεί ο χρονοδιακόπτης ΑΡΧΗΣ/ΤΕΛΟΥΣ (ON/OFF); Σελίδα 7 Μεταδώστε ξανά τα στοιχεία της ρύθμισης του εβδομαδιαίου χρονοδιακόπτη στην εσωτερική μονάδα. Όταν γίνει η επιτυχής λήψη των στοιχείων, θα ακουστεί ένα παρατεταμένο ηχητικό σήμα (μπιπ) από την εσωτερική μονάδα. Εάν η λήψη των στοιχείων αποτύχει, θα ακουστούν 3 σύντομα ηχητικά σήματα (μπιπ). Βεβαιωθείτε ότι τα στοιχεία έχουν ληφθεί με επιτυχία. Σελίδα 8 Όταν σημειωθεί διακοπή ρεύματος, το ενσωματωμένο ρολόι της εσωτερικής μονάδας θα είναι λανθασμένο. Ως αποτέλεσμα, ο εβδομαδιαίος χρονοδιακόπτης ενδεχομένως να μην λειτουργεί κανονικά. Βεβαιωθείτε ότι θα τοποθετήσετε το τηλεχειριστήριο σε σημείο από το οποίο θα επιτρέπεται η λήψη του σήματος από την εσωτερική μονάδα. Σελίδα 4
Η μονάδα ενεργοποιεί/απενεργοποιεί τη λειτουργία μόνη της.	<ul style="list-style-type: none"> Είναι ρυθμισμένος ο εβδομαδιαίος χρονοδιακόπτης; Σελίδα 8
Ακαθαρσίες	
Το ταβάνι και ο τοίχος γύρω από την εσωτερική μονάδα βρομίζουν.	<ul style="list-style-type: none"> Καθαρίζετε συχνά το χώρο γύρω από το κλιματιστικό. Μπορείτε ίσως να αποτρέψετε τη συγκέντρωση ακαθαρσιών αν μειώσετε τον αέρα προς το ταβάνι, ρυθμίζοντας την κατακόρυφη κατεύθυνση του αέρα.

Στις παρακάτω περιπτώσεις, διακόψτε τη λειτουργία του κλιματιστικού και συμβουλευτείτε τον αντιπρόσωπό σας.

- Όταν υπάρχει διαρροή νερού από την εσωτερική μονάδα.
- Όταν αναβοσβήνει η πάνω ενδεικτική λυχνία λειτουργίας.
- Όταν ο διακόπτης πέφτει συχνά.
- Το σήμα του τηλεχειριστηρίου δεν λαμβάνεται σε χώρο όπου χρησιμοποιείται ηλεκτρονικός λαμπτήρας φθορισμού τύπου ON/OFF (λαμπτήρας φθορισμού με μετασχηματιστή, κλπ.).
- Η λειτουργία του κλιματιστικού προκαλεί παρεμβολές στη ραδιοφωνική ή τηλεοπτική λήψη. Μπορεί να απαιτείται εγκατάσταση ενισχυτή για τη συσκευή που επηρεάζεται.
- Όταν ακούγεται ένας ασυνήθιστος ήχος.
- Όταν διαπιστώνεται τυχόν διαρροή ψυκτικού.

Όταν το κλιματιστικό δεν προκειται να λειτουργήσει για πολύ καιρό

1 Χρησιμοποιήστε τη λειτουργία ΨΥΞΗ έχοντας ορίσει την υψηλότερη θερμοκρασία ή τη λειτουργία ANEMΙΣΤΗΡΑΣ για 3 με 4 ώρες. **Σελίδα 5**
Η διαδικασία αυτή στεγνώνει το εσωτερικό της μονάδας.

2 Πατήστε το κουμπί  (OFF/ON) για να σταματήσετε τη λειτουργία.

3 Κλείστε το διακόπτη ή/και αποσυνδέστε το καλώδιο τροφοδοσίας από την πρίζα.

4 Αφαιρέστε όλες τις μπαταρίες από το τηλεχειριστήριο.

Όταν χρησιμοποιήσετε ξανά το κλιματιστικό:

1 Καθαρίστε το φίλτρο αέρα. **Σελίδα 9, 10**

2 Ελέγξτε ότι τα στόμια εισόδου και εξόδου της εσωτερικής και της εξωτερικής μονάδας δεν είναι φραγμένα.

3 Ελέγξτε εάν η γείωση είναι σωστά συνδεδεμένη.

4 Ανατρέξτε στην ενότητα “ΠΡΟΕΤΟΙΜΑΣΙΑ ΠΡΙΝ ΑΠΟ ΤΗ ΛΕΙΤΟΥΡΓΙΑ” και ακολουθήστε τις οδηγίες. **Σελίδα 3**

Χώρος εγκατάστασης και ηλεκτρονική εγκατάσταση

Χώρος εγκατάστασης

- Αποφύγετε την τοποθέτηση του κλιματιστικού στα παρακάτω μέρη.**
- Όπου υπάρχουν πολλά λιπαντικά μηχανικά έλαια.
 - Όπου υπάρχει πολύ αλάτι, για παράδειγμα σε ακτές.
 - Όπου παράγονται θειούχα αέρια, για παράδειγμα σε θερμές πηγές, λύματα και απόνερα.
 - Εκεί όπου υπάρχουν υπολείμματα ελαίου ή εκεί όπου υπάρχει καπνός από καύση ελαίου (όπως σε χώρους παρασκευής φαγητού και εργοστάσια, όπου το πλαστικό μπορεί να αλλοιωθεί και να καταστραφεί).
 - Όπου υπάρχει εξοπλισμός υψηλής συχνότητας ή ασύρματος.
 - Όπου φράζεται το στόμιο εξόδου αέρα της εξωτερικής μονάδας.
 - Όπου ο ήχος λειτουργίας ή ο αέρας που εξέρχεται από την εξωτερική μονάδα ενοχλεί τα διπλανά σπίτια.
 - Για την εσωτερική μονάδα συνιστάται ύψος στερέωσης 2,2 m. Εάν είναι δυνατό, συμβουλευτείτε τον αντιπρόσωπό σας.
 - Μη χρησιμοποιείτε το κλιματιστικό όταν πραγματοποιούνται κατασκευαστικές εργασίες και εργασίες φινιρίσματος σε εσωτερικό χώρο ή κατά το γυάλισμα του δαπέδου. Πριν τη λειτουργία του κλιματιστικού και μετά την ολοκλήρωση τέτοιου είδους εργασιών, αερίστε το χώρο καλά. Διαφορετικά, ενδέχεται να προσκολληθούν πτητικά στοιχεία στο εσωτερικό του κλιματιστικού, τα οποία μπορεί να προκαλέσουν διαρροή νερού ή διασκορπισμό σταγονιδίων υγρασίας.

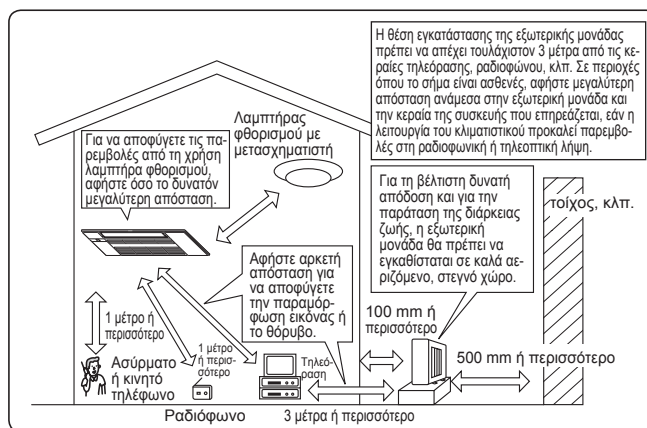

Ηλεκτρολογική εγκατάσταση

- Χρησιμοποιήστε μία αποκλειστική γραμμή για τη λειτουργία του κλιματιστικού.
- Βεβαιωθείτε ότι τηρείτε την επιτρεπόμενη ένταση του διακόπτη τροφοδοσίας.

Εάν έχετε οποιαδήποτε απορία, απευθυνθείτε στον αντιπρόσωπό σας.

ΠΡΟΔΙΑΓΡΑΦΕΣ

Μοντέλο	Ορισμένη ονομασία		—		—		—	
	Εσωτερική	Εξωτερική	MLZ-KP25VF		MLZ-KP35VF		MLZ-KP50VF	
Λειτουργία			Ψύξη	Θέρμανση	Ψύξη	Θέρμανση	Ψύξη	Θέρμανση
Τροφοδοσία			~N, 230 V, 50 Hz					
Απόδοση		kW	—	—	—	—	—	—
Ισχύς εισόδου		kW	0,040	0,040	0,040	0,040	0,040	0,040
Βάρος	Εσωτερική	kg	15,5					
Κωδικός IP	Εσωτερική		IP20					
Μέγιστη επιτρεπόμενη πίεση λειτουργίας	LP ps	MPa	—					
	HP ps	MPa	4,15					
Επίπεδο θορύβου	Εσωτερική (Υψηλό/Μεσαίο/Χαμηλό/Πολύ χαμηλό)	dB(A)	38/34/31/27	37/34/29/26	40/36/32/27	40/36/32/26	47/41/36/29	48/42/37/26

Εγγυημένη κλίμακα λειτουργίας

Ψύξη	Εσωτερική		Εξωτερική
	Ανώτατο όριο	32°C DB 23°C WB	
Θέρμανση	Κατώτατο όριο	21°C DB 15°C WB	*Σημείωση 2.
	Ανώτατο όριο	27°C DB —	
Θέρμανση	Κατώτατο όριο	20°C DB —	

DB: Dry Bulb - Ξηρός βολβός
WB: Wet Bulb - Υγρός βολβός

Σημείωση:





1. Συνθήκες διαβάθμισης
Ψύξη — Εσωτερική: 27°C DB, 19°C WB
Εξωτερική: 35°C DB
Θέρμανση — Εσωτερική: 20°C DB
Εξωτερική: 7°C DB, 6°C WB
2. Το MLZ-KP δεν έχει προδιαγραφές για εγκατάσταση ενός μόνο συστήματος. Αυτό το μοντέλο εσωτερικής μονάδας προορίζεται μόνο για κλιματιστικό πολλαπλού συστήματος. Όσο για τις προδιαγραφές πολλαπλού συστήματος, συμβουλευτείτε τον αντιπρόσωπο ή/και ανατρέξτε στον κατάλογο.

ÍNDICE

■ PRECAUÇÕES DE SEGURANÇA	1
■ ELIMINAÇÃO	3
■ PREPARAÇÃO ANTES DA OPERAÇÃO	3
■ DESIGNAÇÃO DAS PEÇAS	4
■ SELECÇÃO DOS MODOS DE OPERAÇÃO	5
■ AJUSTE DA VELOCIDADE DA VENTONHA E DA DIRECÇÃO DO FLUXO DE AR	6
■ OPERAÇÃO I-SAVE	6
■ OPERAÇÃO ECONO COOL	7
■ OPERAÇÃO DO TEMPORIZADOR (TEMPORIZADOR DE LIGAR/DESLIGAR)	7
■ FUNCIONAMENTO DO TEMPORIZADOR SEMANAL (WEEKLY TIMER)	8
■ LIMPEZA	9
■ QUANDO ACHAR QUE OCORREU UM PROBLEMA	11
■ QUANDO NÃO FOR UTILIZAR O APARELHO DURANTE UM LONGO PERÍODO DE TEMPO	12
■ LOCAL DE INSTALAÇÃO E INSTALAÇÃO ELÉCTRICA	12
■ ESPECIFICAÇÕES	12



PRECAUÇÕES DE SEGURANÇA



Significado dos símbolos apresentados na unidade interior e/ou unidade exterior

	AVISO (Risco de incêndio)	Esta unidade utiliza um refrigerante inflamável. Se ocorrer uma fuga de refrigerante e este entrar em contacto com fogo ou uma peça de aquecimento, irá criar um gás nocivo e existe o risco de incêndio.
	Leia atentamente as INSTRUÇÕES DE OPERAÇÃO antes da utilização.	
	É necessário que o pessoal de assistência técnica leia atentamente as INSTRUÇÕES DE OPERAÇÃO e o MANUAL DE INSTALAÇÃO antes da utilização.	
	Está disponível informação mais pormenorizada nas INSTRUÇÕES DE OPERAÇÃO, no MANUAL DE INSTALAÇÃO e em documentação semelhante.	









- Como se utilizam peças giratórias e peças que podem causar choque eléctrico neste produto, certifique-se de que lê estas "Precauções de Segurança" antes de o utilizar.
- As precauções aqui mencionadas são importantes para a segurança, pelo que as deverá cumprir.
- Depois de ler este manual, guarde-o com o manual de instalação num lugar conveniente para facilitar a consulta.



Marcas e respectivos significados

-  **AVISO:** O manuseamento incorrecto pode causar um sério perigo, tal como a morte, ferimentos graves, etc. com uma alta probabilidade.
-  **CUIDADO:** O manuseamento incorrecto pode causar um sério perigo, dependendo das condições.







 AVISO	
	<p>Não ligue o cabo de alimentação a um ponto intermédio, não utilize uma extensão eléctrica nem ligue vários dispositivos a uma única tomada CA.</p> <ul style="list-style-type: none"> • Isto pode provocar sobreaquecimento, um incêndio ou choque eléctrico. <p>Certifique-se de que a ficha de alimentação está limpa e introduza-a totalmente na tomada.</p> <ul style="list-style-type: none"> • Uma ficha suja pode provocar um incêndio ou choque eléctrico. <p>Não enrole, puxe, danifique nem modifique o cabo de alimentação e não aplique calor nem coloque objectos pesados sobre o mesmo.</p> <ul style="list-style-type: none"> • Isto pode provocar um incêndio ou choque eléctrico. <p>Não ligue/desligue o disjuntor nem a ficha de alimentação durante o funcionamento.</p> <ul style="list-style-type: none"> • Isto pode criar faíscas, que podem provocar um incêndio. • Depois de desligar a unidade interior com o controlo remoto, certifique-se de que desliga o disjuntor ou a ficha de alimentação. <p>Não exponha directamente o seu corpo ao ar frio durante um longo período de tempo.</p> <ul style="list-style-type: none"> • Isto pode ser prejudicial para a sua saúde. <p>A unidade não deve ser instalada, mudada de local, desmontada, alterada nem reparada pelo utilizador.</p> <ul style="list-style-type: none"> • Um aparelho de ar condicionado incorrectamente manuseado pode provocar um incêndio, um choque eléctrico, ferimentos, uma fuga de água, etc. Consulte o seu revendedor. • Se o cabo de alimentação estiver danificado, tem de ser substituído pelo fabricante ou pelo representante de assistência para evitar situações de perigo.



Significado dos símbolos utilizados neste manual

-  : Não faça isso de maneira alguma.
-  : Certifique-se de que segue a instrução.
-  : Nunca insira os dedos, varetas, etc.
-  : Nunca pise a unidade interior/exterior e não coloque nada sobre as mesmas.
-  : Perigo de choque eléctrico. Tenha cuidado.
-  : Certifique-se de que desliga a ficha de alimentação da tomada.
-  : Certifique-se de que desliga a unidade.
-  : Risco de incêndio.

	<p>Quando efectuar operações de instalação, reinstalação ou manutenção, certifique-se de que não entra nenhuma substância na unidade para além do refrigerante especificado (R32/R410A) no respectivo circuito.</p> <ul style="list-style-type: none"> • A presença de substâncias estranhas, tal como ar, pode causar um aumento anormal da pressão ou resultar em explosão ou ferimentos. • A utilização de um refrigerante diferente do indicado para o sistema resultará em falha mecânica, mau funcionamento do sistema ou avaria na unidade. No pior dos cenários, poderá constituir uma ameaça grave à segurança do produto. <p>Este aparelho não se destina a ser utilizado por pessoas (incluindo crianças) com capacidades físicas, sensoriais ou mentais reduzidas, nem por pessoas sem experiência e conhecimentos, salvo se as mesmas forem supervisionadas ou tiverem recebido instruções relativamente à utilização do aparelho pela pessoa responsável pela sua segurança.</p> <p>As crianças devem ser supervisionadas para garantir que não brincam com o aparelho.</p>
	<p>Nunca insira os seus dedos, uma vareta nem outros objectos na entrada ou saída de ar.</p> <ul style="list-style-type: none"> • Isto pode provocar ferimentos, uma vez que a ventoinha existente no interior roda a altas velocidades durante o funcionamento.
	<p>No caso de uma situação anormal (como cheiro a queimado), interrompa o funcionamento do aparelho de ar condicionado e desligue o disjuntor ou a ficha de alimentação.</p> <ul style="list-style-type: none"> • Manter o funcionamento numa situação anormal pode provocar uma avaria, um incêndio ou choque eléctrico. Neste caso, consulte o seu revendedor.

PRECAUÇÕES DE SEGURANÇA





 AVISO	
 	<p>Se o aparelho de ar condicionado não arrefecer nem aquecer, existe uma possibilidade de fuga de refrigerante. Se for detectada alguma fuga de refrigerante, interrompa as operações, ventile suficientemente a divisão e contacte imediatamente o seu fornecedor. Se a reparação implicar recarregar a unidade com refrigerante, solicite mais informações ao técnico de assistência.</p> <ul style="list-style-type: none"> O refrigerante utilizado no aparelho de ar condicionado não é nocivo. Em condições normais, não existe fuga. No entanto, se ocorrer alguma fuga de refrigerante e este entrar em contacto com fogo ou uma peça de aquecimento como, por exemplo, um termoventilador, um aquecedor a óleo ou um fogão, irá criar um gás nocivo e existe o risco de incêndio. <p>O utilizador nunca deve tentar lavar a unidade interior por dentro. Caso o interior da unidade tenha de ser limpo, contacte o seu revendedor.</p> <ul style="list-style-type: none"> Um detergente inadequado pode provocar danos a material plástico existente no interior da unidade, o que pode resultar numa fuga de água. Caso o detergente entre em contacto com peças eléctricas ou com o motor, pode provocar uma avaria, o aparecimento de fumo ou um incêndio. O aparelho deve ser armazenado numa divisão onde não existam fontes de ignição em funcionamento contínuo (por exemplo: chamas abertas, um aparelho a gás ou um aquecedor eléctrico em funcionamento). Tenha em atenção que os refrigerantes podem ser inodoros. Não utilize meios para acelerar o processo de descongelamento ou para limpar o aparelho diferentes dos recomendados pelo fabricante. Não fure ou queime. <p>Esta unidade deve ser instalada em divisões cujo espaço exceda as dimensões especificadas no manual de instalação da unidade exterior.</p> <ul style="list-style-type: none"> Consulte o manual de instalação da unidade exterior.
	<p>Este aparelho destina-se a ser utilizado por pessoas com experiência ou formação em lojas, na indústria leve e em quintas, ou a uso comercial por parte de leigos.</p>
 CUIDADO	
	<p>Não toque na entrada de ar nem nas aletas de alumínio da unidade interior/exterior.</p> <ul style="list-style-type: none"> Isto pode provocar ferimentos. <p>Não utilize insecticidas nem sprays inflamáveis na unidade.</p> <ul style="list-style-type: none"> Isto pode provocar um incêndio ou uma deformação da unidade. <p>Não exponha os animais domésticos nem as plantas da casa ao fluxo de ar directo.</p> <ul style="list-style-type: none"> Isto pode provocar ferimentos nos animais domésticos ou danificar as plantas. <p>Não coloque outros electrodomésticos nem móveis por baixo da unidade interior/exterior.</p> <ul style="list-style-type: none"> Pode cair água da unidade, o que pode causar danos ou uma avaria. <p>Não deixe a unidade num suporte de instalação danificado.</p> <ul style="list-style-type: none"> A unidade pode cair e provocar ferimentos. <p>Não se coloque em cima de um banco instável para utilizar ou limpar a unidade.</p> <ul style="list-style-type: none"> Isto pode provocar uma queda e ferimentos. <p>Não puxe o cabo de alimentação.</p> <ul style="list-style-type: none"> Isto pode partir o núcleo do cabo, o que pode provocar sobreaquecimento ou um incêndio. <p>Não carregue nem desmonte as pilhas e não as deite numa fogueira.</p> <ul style="list-style-type: none"> Isto pode provocar fuga nas pilhas, um incêndio ou uma explosão. <p>Não utilize a unidade durante mais de 4 horas com uma humidade elevada (80% de humidade relativa ou mais) e/ou quando ficam abertas janelas ou uma porta exterior.</p> <ul style="list-style-type: none"> Se o fizer, a condensação de água formada no aparelho de ar condicionado pode pingar, molhando ou danificando a mobília. A condensação de água formada no aparelho de ar condicionado pode contribuir para o crescimento de fungos, tais como o bolor. <p>Não utilize a unidade para fins específicos, como armazenar alimentos, criar animais, cultivar plantas ou preservar dispositivos de precisão ou objectos de arte.</p> <ul style="list-style-type: none"> Isto pode provocar uma deterioração da qualidade dos objectos ou ser prejudicial para os animais ou plantas. <p>Não exponha aparelhos de combustão ao fluxo de ar directo.</p> <ul style="list-style-type: none"> Isto pode provocar uma combustão incompleta. <p>Para evitar uma ingestão accidental, nunca coloque pilhas na boca.</p> <ul style="list-style-type: none"> A ingestão das pilhas pode provocar asfixia e/ou envenenamento.
	<p>Antes de limpar a unidade, desligue-a e desligue o disjuntor ou a ficha de alimentação.</p> <ul style="list-style-type: none"> Isto pode provocar ferimentos, uma vez que a ventoinha existente no interior roda a altas velocidades durante o funcionamento. <p>Se não pretender utilizar a unidade durante um longo período de tempo, desligue o disjuntor ou a ficha de alimentação.</p> <ul style="list-style-type: none"> A unidade pode acumular sujidade, o que pode provocar sobreaquecimento ou um incêndio. <p>Substitua todas as pilhas do controlo remoto por pilhas novas do mesmo tipo.</p> <ul style="list-style-type: none"> Utilizar uma pilha usada juntamente com uma nova pode provocar sobreaquecimento, fugas ou uma explosão.

	<p>Se o líquido das pilhas entrar em contacto com a pele ou roupas, lave-as bem com água limpa.</p> <ul style="list-style-type: none"> Se o líquido das pilhas entrar em contacto com os olhos, lave-os bem com água limpa e procure imediatamente ajuda médica. <p>Certifique-se de que a área está bem ventilada quando utilizar a unidade juntamente com um aparelho de combustão.</p> <ul style="list-style-type: none"> Uma ventilação inadequada pode provocar a rarefacção do oxigénio. <p>Desligue o disjuntor se ouvir um trovão e houver a possibilidade de ocorrência de relâmpagos.</p> <ul style="list-style-type: none"> A unidade pode ser danificada em caso de ocorrência de relâmpagos. <p>Após utilizar o aparelho de ar condicionado durante várias estações, mande efectuar uma inspecção e manutenção, para além da limpeza normal.</p> <ul style="list-style-type: none"> A sujidade ou pó acumulados na unidade podem originar um odor desagradável, contribuir para o crescimento de fungos, tais como bolor, ou obstruir o canal de drenagem, provocando uma fuga de água na unidade interior. Consulte o seu revendedor para a inspecção e manutenção, que exigem conhecimentos e competências especializados.
	<p>Não mexa nos interruptores com as mãos húmidas.</p> <ul style="list-style-type: none"> Isto pode provocar um choque eléctrico. <p>Não limpe o aparelho de ar condicionado durante várias estações, mande efectuar uma inspecção e manutenção, para além da limpeza normal.</p> <ul style="list-style-type: none"> Isto pode provocar um incêndio ou choque eléctrico.
	<p>Não se coloque em cima da unidade exterior nem coloque qualquer objecto sobre a mesma.</p> <ul style="list-style-type: none"> Isto pode provocar ferimentos em caso de queda de uma pessoa ou do objecto.

IMPORTANTE

A utilização de filtros sujos leva à formação de condensação no aparelho de ar condicionado, o que irá contribuir para o crescimento de fungos, tais como o bolor. Por conseguinte, recomenda-se a limpeza dos filtros de ar a cada 2 semanas.

Para instalação

 AVISO	
	<p>Consulte o seu revendedor para instalar o aparelho de ar condicionado.</p> <ul style="list-style-type: none"> Não deve ser instalado pelo utilizador, uma vez que a instalação exige conhecimentos e competências especializados. Um aparelho de ar condicionado incorrectamente instalado pode provocar uma fuga de água, um incêndio ou choque eléctrico. <p>Utilize uma fonte de alimentação exclusiva para o aparelho de ar condicionado.</p> <ul style="list-style-type: none"> Uma fonte de alimentação não exclusiva poderá provocar sobreaquecimento ou um incêndio. <p>Não instale a unidade em locais onde haja a possibilidade de ocorrência de fugas de gás inflamável.</p> <ul style="list-style-type: none"> Se ocorrer uma fuga de gás e acumulação do mesmo em redor da unidade exterior, pode provocar uma explosão.
	<p>Ligue correctamente a unidade à terra.</p> <ul style="list-style-type: none"> Não ligue o fio de terra a um tubo de gás, tubo de água, haste de pára-raios ou fio de terra de um telefone. Uma ligação incorrecta à terra pode provocar um choque eléctrico.
 CUIDADO	
	<p>Instale um disjuntor de fuga à terra consoante o local de instalação do aparelho de ar condicionado (como em áreas muito húmidas).</p> <ul style="list-style-type: none"> Se não instalar um disjuntor de fuga à terra, pode provocar um choque eléctrico. <p>Certifique-se de que a água de drenagem é correctamente drenada.</p> <ul style="list-style-type: none"> Se o canal de drenagem for inadequado, pode cair água da unidade interior/exterior, molhando e danificando a mobília.
<p>No caso de uma situação anormal Pare imediatamente de utilizar o aparelho de ar condicionado e consulte o seu revendedor.</p>	

ELIMINAÇÃO



Fig. 1

Para deitar fora este produto, consulte o seu revendedor.

Observação:

Este símbolo destina-se apenas aos países da U.E. Este símbolo encontra-se em conformidade com a Informação do Artigo 14 da directiva 2012/19/UE para utilizadores e Anexo IX, e/ou com a Informação do Artigo 20 da directiva 2006/66/CE para utilizadores finais e Anexo II.

O seu produto MITSUBISHI ELECTRIC foi concebido e produzido com materiais e componentes de alta qualidade que podem ser reciclados e/ou reutilizados.

Este símbolo significa que o equipamento eléctrico e electrónico, as baterias e os acumuladores, no final da sua vida útil, devem ser deitados fora separadamente do lixo doméstico.

Se houver um símbolo químico impresso por baixo do símbolo mostrado (Fig. 1), o símbolo químico indica que a bateria ou acumulador contém metais pesados numa determinada concentração. Isto aparecerá indicado da maneira seguinte: Hg: mercúrio (0,0005%), Cd: cádmio (0,002%), Pb: chumbo (0,004%)

Na União Europeia existem sistemas de recolha separados para produtos eléctricos e electrónicos, baterias e acumuladores usados.

Por favor, entregue este equipamento, as baterias e os acumuladores correctamente, no seu ponto local de recolha/reciclagem.

Por favor, ajude-nos a conservar o ambiente em que vivemos!

PREPARAÇÃO ANTES DA OPERAÇÃO

Antes de utilizar: introduza a ficha de alimentação na tomada e/ou ligue o disjuntor.

Instalação das pilhas do controlo remoto

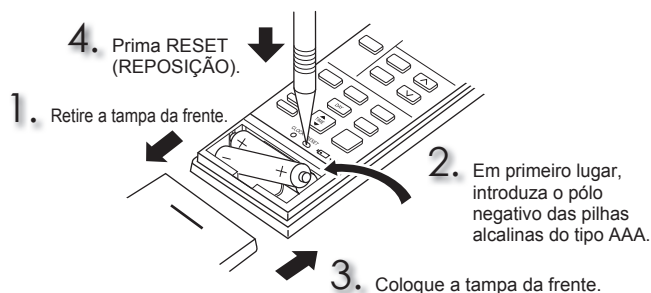

Observação:

- Certifique-se de que a polaridade das pilhas está correcta.
- Não utilize pilhas de manganês ou pilhas que apresentem derrames. O controlo remoto pode avariar.
- Não utilize pilhas recarregáveis.
- O indicador de substituição de pilha acende-se quando a pilha está fraca. O controlo remoto pára de funcionar aproximadamente 7 dias depois de o indicador se acender.
- Substitua todas as pilhas por pilhas novas do mesmo tipo.
- As pilhas duram aproximadamente 1 ano. No entanto, as pilhas cujo prazo de validade já tenha expirado duram menos.
- Prima RESET (REPOSIÇÃO) levemente utilizando um instrumento pontiagudo. Se o botão RESET (REPOSIÇÃO) não for premido, o controlo remoto poderá funcionar incorrectamente.

Definição da hora actual

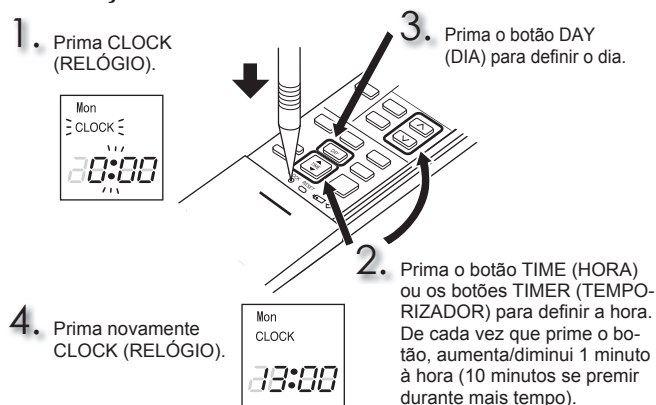

Observação:

- Prima CLOCK (RELÓGIO) levemente utilizando um instrumento pontiagudo.

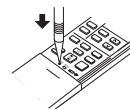

DESIGNAÇÃO DAS PEÇAS

Unidade interior

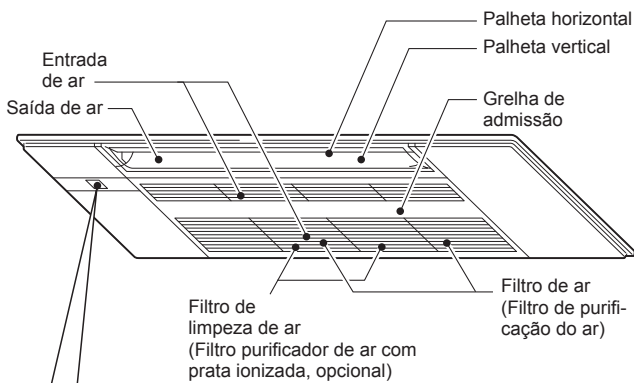

Secção de exibição

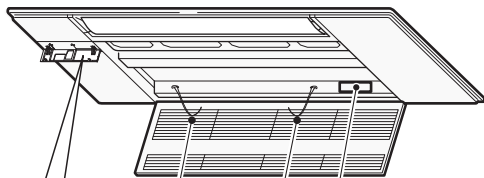

Abra a tampa do mostrador

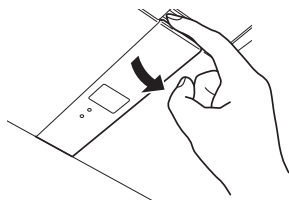

Secção de recepção do controlo remoto

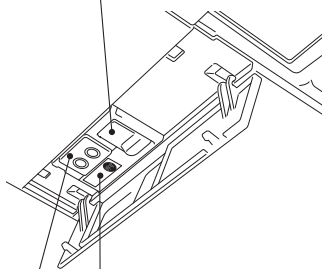

Interruptor de operação de emergência **Página 5**

Lâmpada Operation Indicator (Indicador de Operação)

Controlo remoto

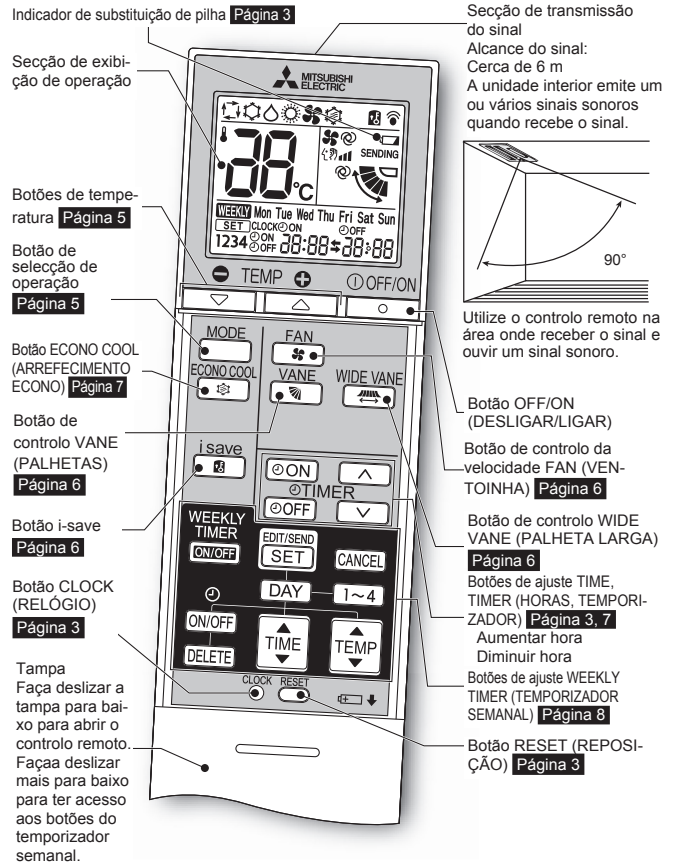

Caixa de instalação do controlo remoto

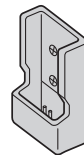

• Instale a caixa de instalação do controlo remoto num local onde a unidade interior possa receber o sinal.

Utilize apenas o controlo remoto que é fornecido com a unidade. Não utilize outros controlos remotos. Se existirem duas ou mais unidades interiores instaladas próximas umas das outras, é possível que uma unidade interior que não se pretenda que funcione responda ao controlo remoto.

Unidade exterior

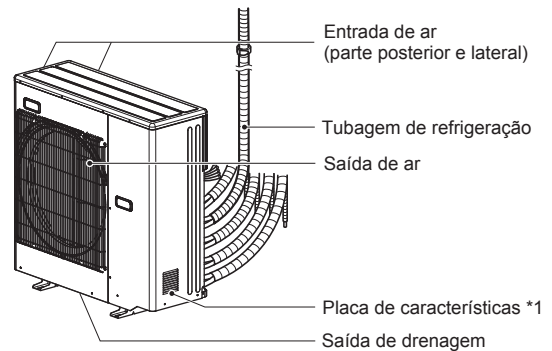

O aspecto das unidades exteriores pode variar.

*1 O ano e o mês de fabrico estão indicados na placa de características.

SELECÇÃO DOS MODOS DE OPERAÇÃO

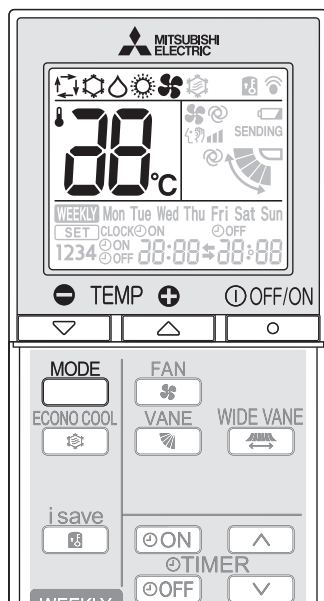

1 Prima para iniciar o funcionamento.

2 Prima para seleccionar o modo de funcionamento. De cada vez que prime o botão, o modo é alterado pela seguinte ordem:



3 Prima para definir a temperatura. De cada vez que prime o botão, aumenta ou diminui 1°C à temperatura.

Prima para interromper o funcionamento.

Observação:

Lâmpada Operation Indicator (Indicador de Operação)

A lâmpada Operation Indicator (Indicador de Operação) mostra o estado de funcionamento da unidade.

Indicação	Estado de funcionamento	Temperatura da divisão
	A unidade está a funcionar para alcançar a temperatura definida	Cerca de 2°C ou mais desviada da temperatura definida
	A temperatura da divisão está a aproximar-se da temperatura definida	A cerca de 1 a 2°C da temperatura definida
	Modo de espera (Consultar operação multi-sistema)	—

Aceso Intermitente Apagado

Operação multi-sistema

Uma unidade exterior pode controlar duas ou mais unidades interiores. Quando são utilizadas várias unidades interiores simultaneamente, não é possível realizar operações de arrefecimento e de aquecimento ao mesmo tempo. Se seleccionar ARREFECIMENTO (COOL) numa unidade e QUENTE (HEAT) noutra, ou vice versa, a unidade cuja operação for posterior fica no modo de espera.

A água pode condensar-se quando QUENTE (HEAT) é utilizado com outras unidades no período de 3 horas depois da operação de ARREFECIMENTO (COOL)/DESUMIDIFICAÇÃO (DRY) ser interrompida. Para impedir a condensação de água, accione QUENTE (HEAT) com a temperatura definida para 16°C durante aproximadamente 30 minutos depois da operação ARREFECIMENTO (COOL)/DESUMIDIFICAÇÃO (DRY).

Modo AUTO (Alteração auto)

A unidade selecciona o modo de funcionamento de acordo com a diferença entre a temperatura da divisão e a temperatura definida. Durante o modo AUTO, a unidade muda de modo (ARREFECIMENTO (COOL) → QUENTE (HEAT)) quando a temperatura da divisão se desvia cerca de 2°C da temperatura definida durante mais de 15 minutos.

Observação:

Durante a operação multi-sistema, a unidade pode não conseguir alternar entre o modo ARREFECIMENTO (COOL) e QUENTE (HEAT). Neste caso, a unidade interior fica no modo de espera (consulte a tabela da lâmpada do indicador de operação).

Modo ARREFECIMENTO (COOL)

Desfrute de ar fresco à temperatura desejada.

Observação:

Não utilize o modo ARREFECIMENTO (COOL) com uma temperatura exterior baixa (inferior a -10°C). A água condensada na unidade pode cair e molhar ou danificar a mobília, etc.

Modo DESUMIDIFICAÇÃO (DRY)

Desumidifique a divisão. A divisão pode ser ligeiramente arrefecida. Não é possível definir a temperatura durante o modo DESUMIDIFICAÇÃO (DRY).

Modo QUENTE (HEAT)

Desfrute de ar quente à temperatura desejada.

Modo VENTOINHA (FAN)

Faça circular o ar na divisão. Não é possível definir a temperatura durante o modo VENTOINHA (FAN).

Observação:

Após funcionamento no modo COOL/DRY (ARREFECIMENTO/DESUMIDIFICAÇÃO), é recomendável o funcionamento no modo FAN (VENTOINHA) para secar a unidade de interior.

Operação de emergência

Quando não puder utilizar o controlo remoto...

É possível activar a operação de emergência (E.O.SW) premindo o interruptor de operação de emergência da unidade interior.

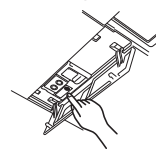

De cada vez que prime o interruptor de operação de emergência (E.O.SW), o funcionamento muda pela seguinte ordem:

Lâmpada Operation Indicator (Indicador de Operação)

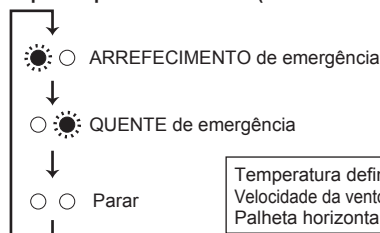

Temperatura definida: 24°C
Velocidade da ventoinha: Média
Palheta horizontal: Auto

Observação:

Os primeiros 30 minutos de utilização são um teste de funcionamento. O controlo da temperatura não funciona e a velocidade da ventoinha está definida para Alta.

Função de reinício automático

Se a energia falhar ou for cortada durante o funcionamento, a "Função de reinício automático" inicia automaticamente o funcionamento no mesmo modo que foi definido com o controlo remoto imediatamente antes do corte de energia. Se o temporizador estiver definido, a definição do temporizador é cancelada e a unidade inicia o funcionamento quando voltar a energia.

Caso não pretenda utilizar esta função, deverá consultar o representante de assistência, pois será necessário alterar a configuração da unidade.

AJUSTE DA VELOCIDADE DA VENTONINHA E DA DIRECÇÃO DO FLUXO DE AR

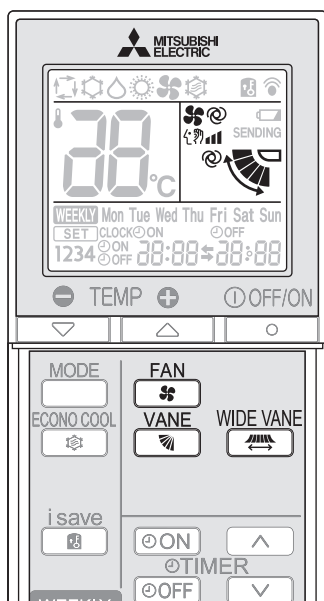

Prima **FAN** para seleccionar a velocidade da ventoinha. De cada vez que prime o botão, a velocidade da ventoinha muda pela seguinte ordem:



• A unidade interior emite dois sinais sonoros curtos quando é definida para AUTO.

Prima **VANE** para seleccionar a direcção do fluxo de ar. De cada vez que prime o botão, a direcção do fluxo de ar muda pela seguinte ordem:

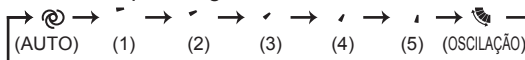

• A unidade interior emite dois sinais sonoros curtos quando é definida para AUTO.

Direzione del flusso d'aria

(AUTO).....A palheta é definida para a direcção do fluxo de ar mais eficiente. ARREFECIMENTO (COOL)/DESUMIDIFICAÇÃO (DRY): posição horizontal. QUENTE (HEAT): posição baixo.

(Manual).....Para uma utilização mais eficiente do ar condicionado, selecione a posição superior para ARREFECIMENTO (COOL)/DESUMIDIFICAÇÃO (DRY) e a posição inferior para QUENTE (HEAT).

(Oscilação)....A palheta move-se intermitentemente para cima e para baixo.

Prima **WIDE VANE** para alterar a direcção horizontal do fluxo de ar.

• A palheta vertical move-se durante cerca de 30 segundos.
• Ao fim de 30 segundos, a palheta vertical desloca-se para a posição original. Neste caso, prima **WIDE VANE** novamente.

Prima **WIDE VANE** novamente para definir a direcção horizontal do fluxo de ar.

• A palheta vertical pára e a direcção do fluxo de ar fica definida.

OPERAÇÃO I-SAVE

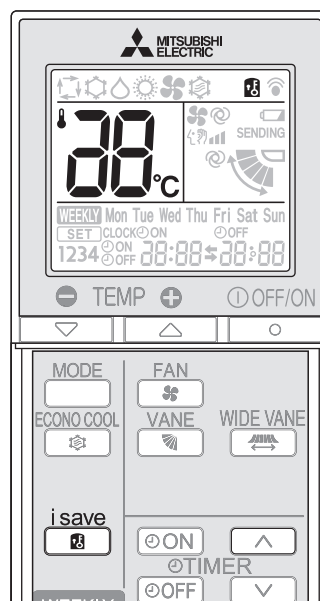

1 Prima **i save** durante o modo ARREFECIMENTO (COOL), ou QUENTE (HEAT) para seleccionar o modo i-save.

2 Defina a temperatura, a velocidade da ventoinha e a direcção do fluxo de ar.

- A partir da próxima vez, é seleccionada a mesma definição se premir **i save**.
- Podem ser guardadas duas definições. (Um para ARREFECIMENTO (COOL) e outro para QUENTE (HEAT))
- Selecione a temperatura, a velocidade da ventoinha e a direcção do fluxo de ar adequadas à divisão.

Prima novamente **i save** para cancelar a operação i-save.

- A operação i-save também é cancelada quando se prime o botão MODE (MODO).

Operação i-save

- Uma função de reposição simplificada permite recuperar a definição preferida (predefinida) premindo apenas o botão **i save**. Prima novamente o botão para voltar à definição anterior num instante.
- A operação i-save não pode ser definida no temporizador semanal.

Exemplo de utilização:

1. Modo de baixa energia
Defina a temperatura 2°C a 3°C mais quente no modo ARREFECIMENTO (COOL) e mais fria no modo QUENTE (HEAT).
Esta definição é adequada para divisões desocupadas e enquanto se dorme.
2. Gravar as definições utilizadas frequentemente
Grave a sua definição preferida para ARREFECIMENTO (COOL) e QUENTE (HEAT). Tal permite-lhe seleccionar a sua definição preferida premindo apenas o botão.

OPERAÇÃO ECONO COOL

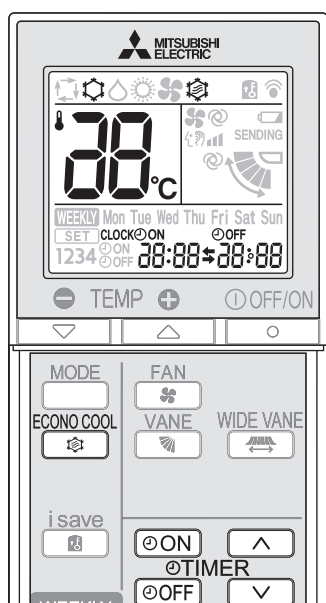

ECONO COOL

Prima durante o modo ARREFECIMENTO (COOL) **página 5** para iniciar o funcionamento ECONO COOL (ARREFECIMENTO ECONO).

A unidade realiza a operação de oscilação vertical em vários ciclos de acordo com a temperatura da unidade. A temperatura definida é automaticamente aumentada 2°C.

ECONO COOL

Prima novamente para cancelar o funcionamento ECONO COOL (ARREFECIMENTO ECONO).

- Premir também cancela o funcionamento ECONO COOL (ARREFECIMENTO ECONO).

O que é o “ECONO COOL” (ARREFECIMENTO ECONO)?

O fluxo de ar oscilante (mudança do fluxo de ar) é mais refrescante do que o fluxo de ar constante. A temperatura definida e a direcção do fluxo de ar são alteradas automaticamente por um microprocessor. É possível efectuar a operação de arrefecimento e manter o nível de conforto. Em consequência, é possível poupar energia.

OPERAÇÃO DO TEMPORIZADOR (TEMPORIZADOR DE LIGAR/DESLIGAR)

1

Prima ou durante o funcionamento para definir o temporizador.

(Temporizador de LIGAR): A unidade irá LIGAR à hora definida.

(Temporizador de DESLIGAR): A unidade irá DESLIGAR à hora definida.

* ou pisca.

* Certifique-se de que a hora e dia actuais estão correctamente definidas. **Página 3**

2

Prima (Aumentar) e (Diminuir) para definir a hora do temporizador.

De cada vez que prime o botão, aumenta ou diminui 10 minutos à hora definida.

- Defina o temporizador enquanto ou estiver intermitente.

3

Prima de novo ou para cancelar o temporizador.

Observação:

- É possível definir juntamente os temporizadores de LIGAR e DESLIGAR. A marca indica a ordem das operações dos temporizadores.
- Se a energia falhar durante a definição do temporizador de LIGAR/DESLIGAR, consulte a **página 5** “Função de reinício automático”.

FUNCIONAMENTO DO TEMPORIZADOR SEMANAL (WEEKLY TIMER)

- É possível definir um máximo de 4 temporizadores de LIGAR (ON) ou DESLIGAR (OFF) para dias da semana individuais.
- É possível definir um máximo de 28 temporizadores de LIGAR (ON) ou DESLIGAR (OFF) para uma semana.

Ex.: Funcionamento a 24°C desde que acorda até chegar a casa e funcionamento a 27°C desde que chega a casa até ao deitar nos dias úteis.
Funcionamento a 27°C desde o acordar mais tarde até ao deitar mais cedo aos fins-de-semana.

	Definição1	Definição2	Definição3	Definição4
Mon	ON 24°C	OFF	ON 27°C	OFF
Fri	6:00	8:30	17:30	22:00
Sat	Definição1		Definição2	
Sun	8:00	27°C		21:00

Observação:

A definição do temporizador de LIGAR/DESLIGAR (ON/OFF) simples está disponível enquanto o temporizador semanal estiver ligado. Neste caso, o temporizador de LIGAR/DESLIGAR (ON/OFF) tem prioridade e sobre o temporizador semanal; o funcionamento do temporizador semanal começará de novo depois de concluído o ciclo do temporizador de LIGAR/DESLIGAR (ON/OFF) simples.

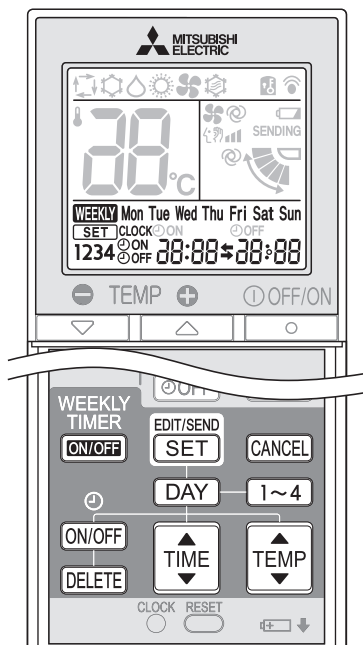

Definir o temporizador semanal

* Certifique-se de que a hora e o dia actuais estão correctamente definidos.

1 Prima **EDIT/SEND SET** para entrar no modo de definição do temporizador semanal.

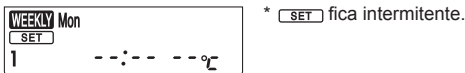

2 Prima **DAY** e **1~4** para seleccionar a definição do dia e do número.

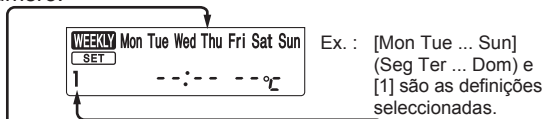

Ao premir **DAY** selecciona o dia da semana a definir.
Mon → Tue → Wed → Thu → Fri → Sat → Sun
Mon Tue Wed Thu Fri Sat Sun

* É possível seleccionar todos os dias.

Ao premir **1~4** selecciona o número a definir.
1 → 2 → 3 → 4

3 Prima **ON/OFF**, **TIME** e **TEMP** para definir LIGAR/DESLIGAR (ON/OFF), a hora e a temperatura.

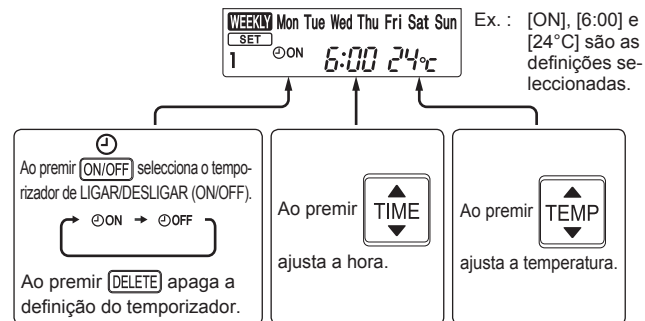

- * Mantenha o botão premido para mudar a hora rapidamente.
- * A temperatura pode ser definida entre 16°C e 31°C no temporizador semanal.

Prima **DAY** e **1~4** para continuar a definir o temporizador para outros dias e/ou números.

4 Prima **EDIT/SEND SET** para concluir e transmitir a definição do temporizador semanal.



Observação:

- Prima **EDIT/SEND SET** para transmitir as informações de definição do temporizador semanal à unidade interior. Aponte o controlo remoto na direcção da unidade interior durante 3 segundos.
- Quando define o temporizador para mais de um dia da semana ou de um número, não é necessário premir **EDIT/SEND SET** para cada definição. Prima **EDIT/SEND SET** uma vez depois de concluídas todas as definições. Todas as definições do temporizador semanal serão guardadas.
- Prima **EDIT/SEND SET** para entrar no modo de definição do temporizador semanal e prima **DELETE** durante 5 segundos para apagar todas as definições do temporizador semanal. Aponte o controlo remoto na direcção da unidade interior.

5 Prima **WEEKLY TIMER ON/OFF** para ligar o temporizador semanal. (**WEEKLY** acende.)

* Quando o temporizador estiver ligado, o dia da semana cuja definição do temporizador está completa acenderá.

Prima **WEEKLY TIMER ON/OFF** novamente para desligar o temporizador semanal. (**WEEKLY** apaga.)

Observação:

As definições guardadas não são apagadas quando desliga o temporizador semanal.

Verificar a definição do temporizador semanal

1 Prima **EDIT/SEND SET** para entrar no modo de definição do temporizador semanal.

* **SET** fica intermitente.

2 Prima **DAY** ou **1~4** para visualizar a definição referente ao dia ou número respectivo.

Prima **CANCEL** para sair da definição do temporizador semanal.

LIMPEZA

Instruções:

- Desligue a alimentação eléctrica ou o disjuntor antes de limpar a unidade.
- Tenha cuidado para não tocar com as mãos nas peças metálicas.
- Não utilize benzina, diluente, pó de polimento nem insecticidas.
- Utilize apenas detergentes suaves diluídos.
- Não exponha as peças à luz solar directa, ao calor ou a chama viva para secar.
- Não utilize água com uma temperatura superior a 50°C.
- Não utilize uma escova de esfregar, uma esponja áspera ou algo semelhante.
- Não embeba nem enxague a palheta horizontal.

Abrir

1. Exerça pressão sobre as linguetas da grelha de admissão.

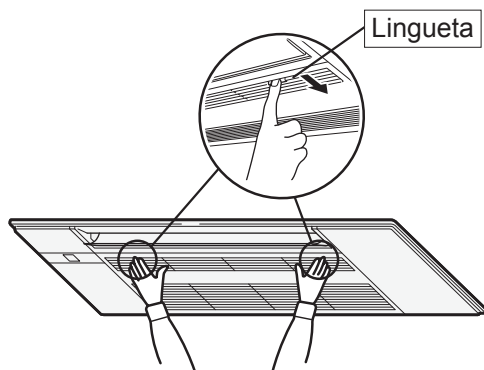

2. Abra a grelha de admissão enquanto a segura.

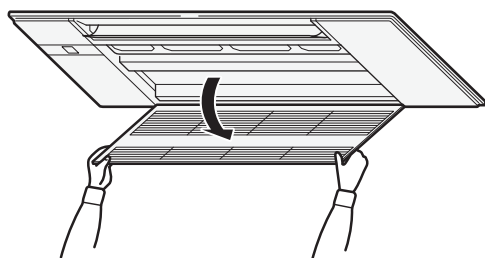

Fechar

1. Feche a grelha de admissão.
 - Certifique-se de que os cabos de segurança não ficam fora da grelha de admissão.
2. Exerça pressão à volta de cada lingueta da grelha de admissão até ouvir um "clique" e, em seguida, exerça pressão sobre o centro.

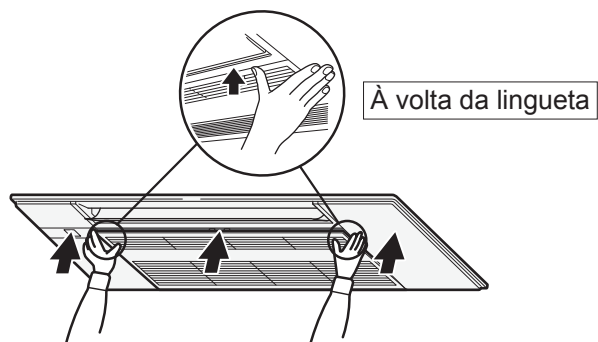

LIMPEZA

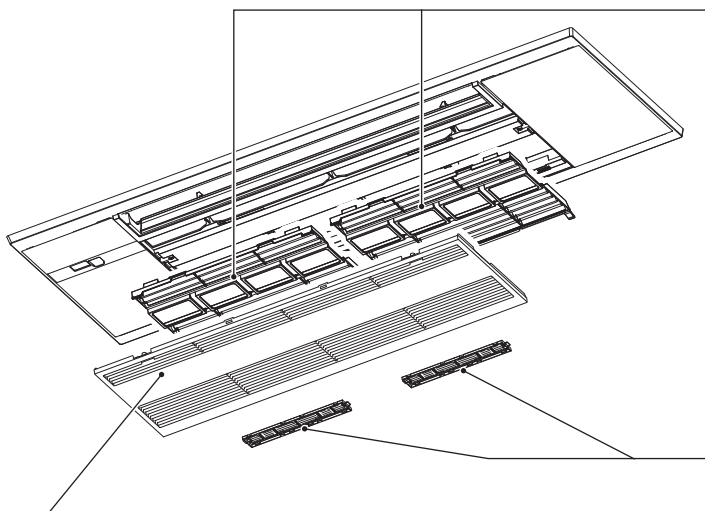

Grelha de admissão

1. Faça deslizar as patilhas e desaperte os cabos de segurança para remover.
 - Limpe com um pano macio e seco ou lave com água utilizando um pano macio, uma esponja, etc.
 - Não deixe em água durante mais de duas horas.
 - Deixe secar bem à sombra antes de instalar.

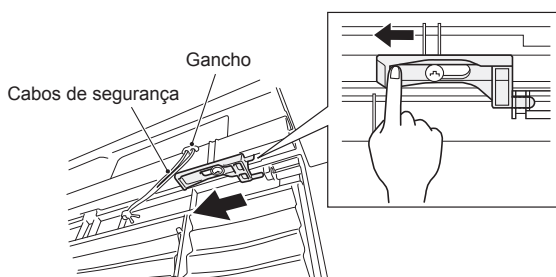

2. Instale a grelha de admissão efectuando o procedimento de remoção pela ordem inversa.

⚠ AVISO

Certifique-se de que engata o cabo de segurança da grelha de admissão. Não o fazer pode causar ferimentos causados pela queda da grelha de admissão.

Filtro de ar (Filtro de purificação do ar)

- **Limpe a cada 2 semanas**
- Utilize um aspirador para remover a sujidade ou lave com água.
- Deixe secar bem à sombra antes de instalar. Instale as linguetas no orifício da grelha de admissão.

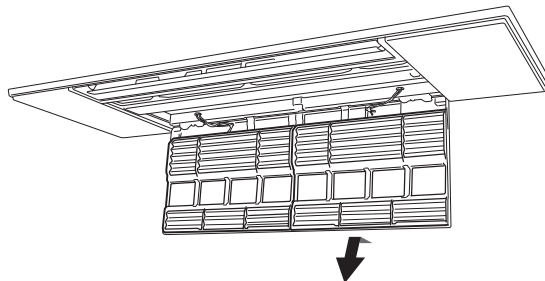

Filtro de limpeza de ar (Filtro purificador de ar com prata ionizada, opcional)

Parte posterior do filtro de ar

Limpe a cada 3 meses:

- Utilizar um aspirador para remover a sujidade.

Quando não for possível remover a sujidade com um aspirador:

- Coloque o filtro e a respectiva estrutura em água morna antes de os limpar. (É possível usar detergentes suaves diluídos quando não conseguir remover a sujidade.)
- Depois de lavar, deixe secar bem à sombra.

Anualmente:

- Substituir por um novo filtro de limpeza de ar para um óptimo desempenho.
- Referência **MAC-2370FT-E**

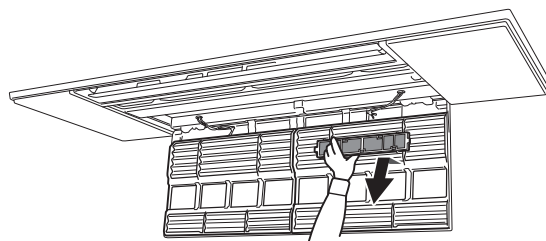

Importante

- **Limpe o filtros regularmente para um melhor desempenho e para reduzir o consumo de energia.**
- **A utilização de filtros sujos leva à formação de condensação no aparelho de ar condicionado, o que irá contribuir para o crescimento de fungos, tais como o bolor. Por conseguinte, recomenda-se a limpeza dos filtros de ar a cada 2 semanas.**

Estas informações baseiam-se no **REGULAMENTO (UE) Nº 528/2012**

NOME DO MODELO	Artigo tratado (Nome das peças)	Substâncias activas (Nº CAS)	Propriedade	Instruções de utilização (Informações de manuseamento seguro)
MLP-444W	FILTRO	Hidrogenozirconiofosfato de prata e sódio (265647-11-8)	Antibacteriano Anti-mofo	<ul style="list-style-type: none"> • Utilize este produto de acordo com as indicações do manual de instruções e apenas para o fim a que se destina. • Não coloque na boca. Mantenha afastado das crianças.
MAC-2370FT-E	FILTRO	Zeólito de prata-zinco (130328-20-0)	Antibacteriano	<ul style="list-style-type: none"> • Utilize este produto de acordo com as indicações do manual de instruções e apenas para o fim a que se destina. • Não coloque na boca. Mantenha afastado das crianças.

QUANDO ACHAR QUE OCORREU UM PROBLEMA

Mesmo depois de verificar estes itens, se a unidade não recuperar do problema, pare de utilizar o aparelho de ar condicionado e consulte o seu revendedor.

Sintoma	Explicação e Pontos a verificar
Unidade Interior	
A unidade não funciona.	<ul style="list-style-type: none"> O disjuntor está ligado? O temporizador de LIGAR está definido? Página 7
A unidade não funciona durante cerca de 3 minutos após o reinício.	<ul style="list-style-type: none"> O microprocessador impede o funcionamento para proteger a unidade. Aguarde.
Sai uma névoa da saída de ar da unidade interior.	<ul style="list-style-type: none"> O ar fresco da unidade arrefece rapidamente a humidade do ar existente na divisão, transformando-a numa névoa.
A operação de oscilação da PALHETA HORIZONTAL é suspensa durante algum tempo e, em seguida, reinicia.	<ul style="list-style-type: none"> Isto é para que a operação de oscilação da PALHETA HORIZONTAL seja efectuada normalmente.
A direcção do fluxo de ar muda durante o funcionamento. A direcção da palheta horizontal não pode ser ajustada com o controlo remoto.	<ul style="list-style-type: none"> Na operação de aquecimento, se a temperatura do fluxo de ar for demasiado baixa ou se estiver em curso a operação de descongelação, a palheta horizontal é automaticamente definida para a posição horizontal.
O funcionamento é interrompido durante cerca de 10 minutos na operação de aquecimento.	<ul style="list-style-type: none"> A descongelação da unidade exterior está em curso. Uma vez que esta operação demora, no máximo, 10 minutos, aguarde. (Quando a temperatura exterior é demasiado baixa e a humidade demasiado alta, forma-se gelo).
A unidade inicia automaticamente quando é ligada a energia, apesar de não ser utilizado o controlo remoto.	<ul style="list-style-type: none"> Estes modelos estão equipados com uma função de reinício automático. Sempre que a energia for cortada sem desactivar a unidade com o controlo remoto e, em seguida, for restaurada, a unidade activa-se automaticamente no mesmo modo para o qual foi regulada com o controlo remoto antes do corte de energia. Consulte "Função de reinício automático". Página 5
A unidade interior que não estiver a funcionar fica quente e produz um som idêntico ao de um fluxo de água.	<ul style="list-style-type: none"> Continua a fluir uma pequena quantidade de refrigerante para dentro da unidade interior, ainda que esta não esteja a funcionar.
A unidade interior vai perdendo cor com o tempo.	<ul style="list-style-type: none"> Embora o plástico fique amarelado por acção de alguns factores, como a luz ultravioleta e a temperatura, as funções do produto não são afectadas.
Unidade Exterior (Multi-sistema)	
Quando é seleccionada a operação de aquecimento, esta não inicia imediatamente.	<ul style="list-style-type: none"> Quando o funcionamento é iniciado enquanto a operação de descongelação da unidade exterior está em curso, demora alguns minutos (máx. 10 minutos) para começar a sair ar quente.
A ventoinha da unidade exterior não roda mesmo que o compressor esteja a trabalhar. Mesmo que a ventoinha comece a rodar, pára logo.	<ul style="list-style-type: none"> Quando a temperatura exterior for baixa durante a operação de arrefecimento, a ventoinha funciona intermitentemente para manter uma capacidade de arrefecimento suficiente.
Cai água da unidade exterior.	<ul style="list-style-type: none"> Durante as operações de ARREFECIMENTO e DESUMIDIFICAÇÃO, os tubos ou as secções de ligação dos mesmos são arrefecidos, o que provoca a condensação da água. Na operação de aquecimento, a água condensada no permutador de calor pinga. Na operação de aquecimento, a operação de descongelação faz com que o gelo acumulado na unidade exterior derreta e pingue.
Sai fumo branco da unidade exterior.	<ul style="list-style-type: none"> Na operação de aquecimento, o vapor gerado pela operação de descongelação assemelha-se a fumo branco.
Controlo remoto	
O mostrador do controlo remoto não aparece ou está escuro. A unidade interior não responde ao sinal do controlo remoto.	<ul style="list-style-type: none"> As pilhas estão gastas? Página 3 A polaridade (+, -) das pilhas está correcta? Página 3 O filtro está limpo? Página 9, 10 Os botões do controlo remoto de outros aparelhos estão a ser pressionados?
Não arrefece nem aquece	
O arrefecimento ou aquecimento não é suficiente.	<ul style="list-style-type: none"> A definição de temperatura é adequada? Página 5 A definição da ventoinha é adequada? Altere a velocidade da ventoinha para Méd. ou Alta. O filtro está limpo? Página 9, 10 A ventoinha e o permutador de calor da unidade interior estão limpos? Página 9, 10 Existem obstáculos a bloquear a entrada ou a saída de ar da unidade interior ou exterior? Está aberta alguma porta ou janela? Poderá demorar algum tempo até alcançar a temperatura definida, ou esta poderá não ser alcançada, dependendo do tamanho da divisão, da temperatura ambiente e condições semelhantes.

Sintoma	Explicação e Pontos a verificar
Não arrefece nem aquece	
O arrefecimento da divisão não é suficiente.	<ul style="list-style-type: none"> Quando se usa uma ventoinha ou um fogão a gás na divisão, a necessidade de arrefecimento aumenta, resultando num efeito de arrefecimento insuficiente. Quando a temperatura exterior for elevada, o efeito de arrefecimento pode ser insuficiente.
O aquecimento da divisão não é suficiente.	<ul style="list-style-type: none"> Quando a temperatura exterior é baixa, o efeito de aquecimento pode ser insuficiente.
O ar não sai rapidamente na operação de aquecimento.	<ul style="list-style-type: none"> Aguarde, pois a unidade está a preparar a saída de ar quente.
Fluxo de ar	
L'aria proveniente dall'unità interna ha un odore sgradevole.	<ul style="list-style-type: none"> O filtro está limpo? Página 9, 10 A ventoinha e o permutador de calor da unidade interior estão limpos? Página 9, 10 A unidade pode absorver um odor das paredes, alcatifa, mobília, tecidos, etc. e libertá-lo juntamente com o ar.
Sons	
Ouvem-se estalidos.	<ul style="list-style-type: none"> Este som é gerado pela expansão/contractão da grelha de admissão, etc. devido à alteração de temperatura.
Ouve-se um som gorgolejante.	<ul style="list-style-type: none"> Ouve-se este som quando o ar do exterior é aspirado da mangueira de drenagem, ao rodar o gancho ou por efeito da ventoinha, o que faz com que a água retida na mangueira saia. Também se ouve este som quando entra ar do exterior para a mangueira de drenagem devido a vento forte.
Ouve-se um som gorgolejante na unidade interior quando a operação de DESUMIDIFICAÇÃO(DRY)/ARREFECIMENTO(COOL) é interrompida.	<ul style="list-style-type: none"> Trata-se do som da água drenada a fluir no sentido inverso na tubagem de drenagem do tecto.
A unidade interior produz um som mecânico.	<ul style="list-style-type: none"> Este é o som produzido ao ligar/desligar a ventoinha ou o compressor.
Ouve-se o som de um fluxo de água.	<ul style="list-style-type: none"> Este é o som produzido pelo refrigerante ou pela água condensada a circular na unidade.
Por vezes, ouve-se um som sibilante.	<ul style="list-style-type: none"> Este é o som produzido pela circulação do refrigerante no interior da unidade.
Ouve-se o som do motor e de turbulência na unidade interior.	<ul style="list-style-type: none"> Trata-se do som da água condensada durante a operação de ARREFECIMENTO(COOL)/DESUMIDIFICAÇÃO(DRY) a ser drenada da unidade interior. Também se pode ouvir o som de água a ser drenada de unidades interiores que não estejam em funcionamento. (O som pára automaticamente. Aguarde.)
Temporizador	
O temporizador semanal não funciona de acordo com as definições.	<ul style="list-style-type: none"> O temporizador de LIGAR/DESLIGAR (ON/OFF) está definido? Página 7 Transmita novamente as informações de definição do temporizador semanal à unidade interior. Quando as informações são correctamente recebidas, a unidade interior emite um longo sinal sonoro. Se a recepção das informações falhar, serão emitidos 3 breves sinais sonoros. Certifique-se de que as informações são correctamente recebidas. Página 8 Quando ocorre uma falha de energia e a alimentação principal é desligada, o relógio interno da unidade interior fica incorrecto. Por conseguinte, o temporizador semanal poderá não funcionar normalmente. Certifique-se de que coloca o controlo remoto num local que permita à unidade interior receber o sinal. Página 4
A unidade inicia/pára o funcionamento automaticamente.	<ul style="list-style-type: none"> O temporizador semanal está definido? Página 8
Sujidade	
O tecto e a parede à volta da unidade interior ficam sujos.	<ul style="list-style-type: none"> Limpe frequentemente a periferia do aparelho de ar condicionado. Se o fizer, poderá evitar que a sujidade reduza a ventilação para o tecto quando ajusta a direcção do fluxo de ar vertical.

Nos casos seguintes, pare de utilizar o aparelho de ar condicionado e consulte o seu revendedor:

- Quando há uma fuga de água ou pinga água da unidade interior.
- Quando a lâmpada Operation Indicator (Indicador de Operação) superior estiver intermitente.
- Quando o disjuntor disparar frequentemente.
- O sinal do controlo remoto não é recebido numa divisão onde seja utilizada uma lâmpada fluorescente electrónica (lâmpada fluorescente do tipo inversor, etc.).
- O funcionamento do aparelho de ar condicionado interfere com a recepção do sinal de rádio ou de televisão. Pode ser necessário um amplificador para o aparelho afectado.
- Quando ouvir um som anómalo.
- Quando detectar uma fuga de refrigerante.

QUANDO NÃO FOR UTILIZAR O APARELHO DURANTE UM LONGO PERÍODO DE TEMPO

- 1 Deixe funcionar no modo COOL (ARREFECIMENTO) com a temperatura mais elevada definida ou no modo FAN (VENTOINHA) durante 3 a 4 horas. **Página 5**
Isto serve para secar o interior da unidade.
- 2 Prima  (DESLIGAR/LIGAR) para interromper o funcionamento.
- 3 Desligue o disjuntor e/ou a ficha de alimentação.
- 4 Retire todas as pilhas do controlo remoto.

Quando voltar a utilizar o aparelho de ar condicionado:

- 1 Limpe o filtro de ar. **Página 9, 10**
- 2 Verifique se a entrada e a saída de ar das unidades interior e exterior não estão bloqueadas.
- 3 Verifique se o fio de terra está devidamente ligado.
- 4 Consulte "PREPARAÇÃO ANTES DA OPERAÇÃO" e siga as instruções. **Página 3**

LOCAL DE INSTALAÇÃO E INSTALAÇÃO ELÉCTRICA

Local de instalação

Evite instalar o aparelho de ar condicionado nos seguintes locais:

- Onde haja muito óleo de máquina.
- Locais expostos a ar salgado, tais como locais à beira-mar.
- Onde se produza gás sulfuroso, tal como em nascentes de água quente, esgotos e águas residuais.
- Locais onde existam salpicos de óleo ou vapores oleosos (como, por exemplo, cozinhas e fábricas, onde as propriedades do plástico possam ser alteradas ou danificadas).
- Onde existam equipamentos de alta frequência ou sem fios.
- Onde a saída de ar da unidade exterior fique bloqueada.
- Onde o som de funcionamento ou o ar que sai da unidade exterior incomode a casa vizinha.
- A altura de montagem recomendada para a unidade interior é de 2,2 m. Se não for possível cumprir esta altura, consulte o seu revendedor.
- Não utilize o aparelho de ar condicionado durante as obras no interior e trabalhos de acabamento ou enquanto encerrar o chão. Antes de utilizar o aparelho de ar condicionado, ventile bem a divisão após a conclusão de tais trabalhos. Caso contrário, é possível que elementos voláteis adiram ao interior do aparelho de ar condicionado, dando origem a fugas de água ou dispersão de gotas de água.

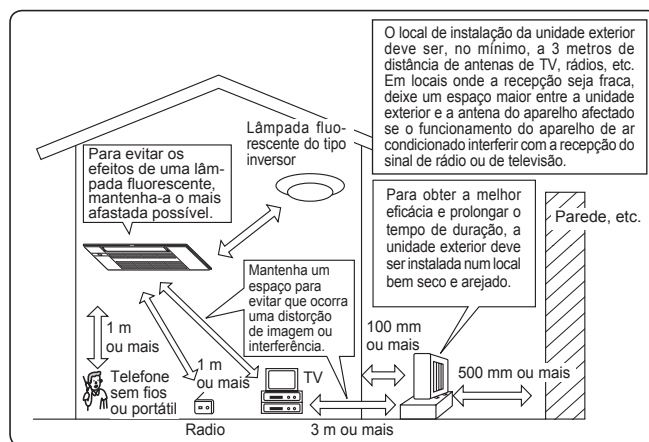

Instalação eléctrica

- Utilize um circuito exclusivo para a alimentação eléctrica do aparelho de ar condicionado.
- Tenha em atenção a capacidade do disjuntor.

Em caso de dúvidas, consulte o seu revendedor.

ESPECIFICAÇÕES

Modelo	Nome do aparelho		—		—		—	
	Interior	Exterior	MLZ-KP25VF		MLZ-KP35VF		MLZ-KP50VF	
Função			Arrefecimento	Aquecimento	Arrefecimento	Aquecimento	Arrefecimento	Aquecimento
Alimentação eléctrica			~N, 230 V, 50 Hz					
Capacidade	kW		—	—	—	—	—	—
Consumo	kW		0,040	0,040	0,040	0,040	0,040	0,040
Peso	Interior	kg	15,5					
Código IP	Interior		IP20					
Pressão máxima admissível de funcionamento	PS de baixa pressão	MPa	—					
	PS de alta pressão	MPa	4,15					
Nível de ruído	Interior (Alto/Médio/Baixo/S.Baixo)	dB(A)	38/34/31/27	37/34/29/26	40/36/32/27	40/36/32/26	47/41/36/29	48/42/37/26

Amplitude de funcionamento garantida

		Interior		Exterior
		Limite superior	Limite inferior	
Arrefecimento	Limite superior	32°C DB	23°C WB	*Observação 2.
	Limite inferior	21°C DB	15°C WB	
Aquecimento	Limite superior	27°C DB	—	
	Limite inferior	20°C DB	—	

DB: Bolbo seco
WB: Bolbo húmido

Observação:





1. Condição normal
Arrefecimento — Interior: 27°C DB, 19°C WB
Exterior: 35°C DB
Aquecimento — Interior: 20°C DB
Exterior: 7°C DB, 6°C WB
2. O MLZ-KP não possui especificações para combinações simples. Este modelo interior destina-se apenas ao aparelho de ar condicionado multi-sistema.
Para mais informações sobre as especificações de multi-sistema, contacte o seu revendedor e/ou consulte o catálogo.

INDHOLDSFORTEGNELSE

■ SIKKERHEDSFORSKRIFTER	1
■ BORTSKAFFELSE	3
■ KLARGØRING FØR ANVENDELSEN	3
■ DELENES BETEGNELSE	4
■ VALG AF DRIFTSTILSTANDE	5
■ JUSTERING AF VENTILATORHASTIGHED OG LUFTSTRØMMENS RETNING	6
■ I-SAVE-DRIFT	6
■ ØKONOMIAFKØLINGS-DRIFT (ECONO COOL)	7
■ TIMERSTYRET ANVENDELSE (ON/OFF-TIMER)	7
■ DRIFT MED UGETIMER (WEEKLY TIMER)	8
■ RENGØRING	9
■ HVIS DER ER TEGN PÅ, AT DER ER OPSTÅET PROBLEMER	11
■ HVIS KLIMAANLÆGGET IKKE SKAL ANVENDES I LÆNGERE TID	12
■ INSTALLATIONSSTED OG ELEKTRISK ARBEJDE	12
■ SPECIFIKATIONER	12



SIKKERHEDSFORSKRIFTER

Betydningen af de symboler, der vises på indendørsenheden og/eller udendørsenheden









	ADVARSEL (Risiko for brand)	Denne enhed bruger et brændbart kølemiddel. Hvis kølemiddel lækker og kommer i kontakt med ild eller varmeenheder, dannes der skadelig gas, og der opstår risiko for brand.
	Læs omhyggeligt BETJENINGSVEJLEDNINGEN før drift.	
	Servicepersonale skal omhyggeligt læse BETJENINGSVEJLEDNINGEN og INSTALLATIONSVEJLEDNINGEN før drift.	
	Yderligere oplysninger fremgår af BETJENINGSVEJLEDNINGEN, INSTALLATIONSVEJLEDNINGEN osv.	



- Da dette produkt indeholder roterende dele og dele der kan give elektrisk stød, skal man læse "Sikkerhedsforskrifter", før produktet tages i brug.
- Da nedenstående sikkerhedsforskrifter har stor betydning for sikkerheden, er det vigtigt at de overholdes.
- Læs først brugsanvisningen, og opbevar den derefter sammen med installationsmanualen på et tilgængeligt sted, så den altid er let tilgængelig.



Mærker og deres betydning

-  **ADVARSEL:** Forkert anvendelse kan medføre stor risiko for ulykker som f.eks. død, alvorlig personskade osv.
-  **FORSIGTIG:** Forkert anvendelse kan, afhængig af omstændighederne, medføre risiko for alvorlige uheld.







Betydningen af symboler, der anvendes i denne vejledning

-  : Må ikke gøres.
-  : Følg vejledningen.
-  : Stik ikke figre, pinde eller lignende ind.
-  : Stå ikke på indendørs/udendørsenheden og anbring ikke noget ovenpå dem.
-  : Risiko for stød. Vær forsigtig.
-  : Husk at tage netstikket ud af stikkontakten.
-  : Sørg for at afbryde strømmen.
-  : Risiko for brand.

 ADVARSEL	
	<p>Sæt ikke nedledningen i et mellemstik, brug ikke en forlængerledning, og slut ikke flere enheder til en enkelt stikkontakt.</p> <ul style="list-style-type: none"> • Det kan forårsage overophedning, brand eller elektrisk stød.
	<p>Hold stikket fri for snavs, og sæt det helt ind i kontakten.</p> <ul style="list-style-type: none"> • Et snavset stik kan forårsage brand eller elektrisk stød.
	<p>Rul ikke netledningen sammen, træk ikke i den, undgå at beskadige den, foretag ikke ændringer ved den, og sæt ikke tunge ting på den.</p> <ul style="list-style-type: none"> • Det kan forårsage brand eller elektrisk stød.
	<p>Undgå at tænde og slukke på afbryderen eller tage stikket ud af stikkontakten eller sætte det i igen, mens anlægget er kørende.</p> <ul style="list-style-type: none"> • Der kan dannes gnister, som kan forårsage brand. • Når der er slukket for indendørsenheden med fjernbetjeningen, skal du huske at slukke på afbryderen eller tage stikket ud af stikkontakten.
	<p>Undgå køligt luft direkte mod kroppen i længere tid.</p> <ul style="list-style-type: none"> • Dit helbred kan tage skade.
	<p>Brugeren må ikke installere, flytte, adskille, modificere eller reparere enheden.</p> <ul style="list-style-type: none"> • Et forkert håndteret airconditionanlæg kan forårsage brand, elektrisk stød, tilskadekomst eller vandlækage. Kontakt forhandleren. • Hvis den strømførende ledning beskadiges, skal den af sikkerhedsmæssige grunde udskiftes af forhandleren eller dennes servicerepræsentant.

	<p>Sørg for, at der ikke kommer nogen masse udover det angivne kølemiddel (R32/R410A) ind i kølemediets kredsløb, når enheden installeres, omplaceres eller serviceres.</p> <ul style="list-style-type: none"> • Tilstedeværelsen af fremmede substanser, f.eks. luft, kan forårsage unormal trykstigning og forårsage eksplosion eller tilskadekomst. • Brug af andre kølemidler end det, der er specificeret for systemet, vil forårsage mekanisk fejl, systemfejl eller ødelæggelse af enheden. I værste fald kan det medføre en alvorlig reduktion af produktsikkerheden. <p>Dette apparat er ikke beregnet til at blive brugt af personer (herunder børn) med nedsatte fysiske, sensoriske eller mentale evner eller manglende erfaring og viden, medmindre det sker under overvågning, eller de vejledes i brugen af apparatet af en person, der er ansvarlig for deres sikkerhed.</p> <p>Børn skal holdes under opsyn, så det sikres, at de ikke leger med apparatet.</p>
	<p>Stik ikke fingre, pinde eller lignende ind i luftindsugningen/udledningen.</p> <ul style="list-style-type: none"> • Det kan forårsage personskade, da ventilatoren inde i enheden roterer med høj hastighed under drift.
	<p>I tilfælde af unormale forhold (f.eks. en brændt lugt) skal du stoppe airconditionanlægget, tage stikket ud af stikkontakten eller slukke på afbryderen.</p> <ul style="list-style-type: none"> • Fortsat drift under unormale forhold kan forårsage fejlfunktion, brand eller elektrisk stød. Henvend dig i så tilfælde til forhandleren.



SIKKERHEDSFORSKRIFTER

 ADVARSEL	
 	<p>Hvis airconditionanlægget ikke køler eller varmer, kan det skyldes en kølemiddellækage. Hvis der konstateres en kølemiddellækage, skal driften stoppes, og lokalet skal udluftes grundigt. Kontakt derefter omgående forhandleren. Hvis en reparation medfører, at der skal fyldes kølemiddel på enheden, skal du spørge serviceteknikeren til råds.</p> <ul style="list-style-type: none"> • Det påfyldte kølemiddel i airconditionanlægget udgør ingen risiko. Normalt opstår der ikke lækager. Men hvis kølemiddel lækker og kommer i kontakt med ild eller varmeenheder som f.eks. en varmeblæser, petroleumsovn eller et komfur, dannes der skadelig gas, og der opstår risiko for brand.
	<p>Brugeren må aldrig forsøge at vaske indersiden af indendørsenheden. Kontakt forhandleren, hvis indersiden af enheden kræver rengøring.</p> <ul style="list-style-type: none"> • Uegnet rengøringsmiddel kan beskadige plastikmaterialet inde i enheden, så der opstår vandlækage. Hvis rengøringsmiddel kommer i kontakt med elektriske dele eller motoren, opstår der fejlfunktion, røg eller brand. • Udstyret skal opbevares i et lokale uden kontinuerlige antændelseskilder (f.eks. åben ild, et tændt gasapparat eller et tændt, elektrisk varmeapparat). • Vær opmærksom på, at kølemiddel muligvis ikke kan lugtes. • Forsøg ikke at fremskynde afrimningsprocessen eller at rengøre udstyret på andre måder end dem, der er anbefalet af producenten. • Må ikke gennembøres eller brændes.
	<p>Denne enhed skal installeres i rum, der er større end det gulvareal, der er angivet i installationsvejledningen til udendørsenheden.</p> <ul style="list-style-type: none"> • Se installationsvejledningen til udendørsenheden.
	<p>Dette apparat skal bruges af ekspertbrugere eller uddannede brugere i butikker, i let industri og på bedrifter eller til kommercielt brug af lægmand.</p>
 FORSIGTIG	
	<p>Rør ikke ved luftindtaget eller aluminiumlamellen på indendørs-/udendørsenheden.</p> <ul style="list-style-type: none"> • Det kan forårsage personskade.
	<p>Brug ikke insektspray eller sprays med brandfarligt indhold på enheden.</p> <ul style="list-style-type: none"> • Dette indebærer risiko for brand og/eller at enheden deformeres.
	<p>Udsæt ikke kæledyr eller stueplanter for en direkte luftstrøm.</p> <ul style="list-style-type: none"> • De kan tage skade.
	<p>Stil ikke andre elapparater eller møbler under indendørs-/udendørsenheden.</p> <ul style="list-style-type: none"> • Der kan dryppe vand fra enheden, som kan forårsage skade eller fejlfunktion.
	<p>Lad ikke airconditionanlægget stå på et stativ, der er beskadiget.</p> <ul style="list-style-type: none"> • Enheden kan falde ned og forårsage personskade.
	<p>Træd ikke op på en ustabil bænk for at betjene eller rengøre enheden.</p> <ul style="list-style-type: none"> • Du kan komme til skade, hvis du falder ned.
	<p>Træk ikke i netledningen.</p> <ul style="list-style-type: none"> • Det kan få en del af kerneledningen til at knække, hvilket kan medføre overophedning eller brand.
	<p>Batterierne må hverken oplades, demonteres eller kastes på åben ild.</p> <ul style="list-style-type: none"> • Det kan få batterierne til at lække eller forårsage brand eller eksplosion.
	<p>Lad ikke enheden køre i mere end 4 timer ved høj luftfugtighed (80% relativ fugtighed eller mere) og/eller ved åbne vinduer eller yderdør.</p> <ul style="list-style-type: none"> • Det kan forårsage vandkondensering inde i airconditionanlægget, som drypper, så møbler bliver våde og tager skade. • Vandkondenseringen i airconditionanlægget kan være medvirkende til svampevækst som f.eks. skimmel.
	<p>Brug ikke enheden til specielle formål, f.eks. til opbevaring af fødevarer, dyrebud, væksthuse eller opbevaring af præcisionsenheder eller kunstgenstande.</p> <ul style="list-style-type: none"> • Dette kan forringe kvaliteten eller skade dyr og planter.
	<p>Udsæt ikke forbrændingsenheder for en direkte luftstrøm.</p> <ul style="list-style-type: none"> • Dette kan medføre ufuldstændig forbrænding.
	<p>Put aldrig batterier i munden uanset årsag, du kan komme til at sluge dem.</p> <ul style="list-style-type: none"> • Hvis batterier sluges, kan det medføre kvælning og/eller forgiftning.
	<p>Sluk for enheden før rengøring, og tag stikket ud af stikkontakten eller sluk på afbryderen.</p> <ul style="list-style-type: none"> • Det kan forårsage personskade, da ventilatoren inde i enheden roterer med høj hastighed under drift.
	<p>Hvis enheden ikke skal bruges i længere tid, skal stikket tages ud af kontakten, og der skal slukkes på afbryderen.</p> <ul style="list-style-type: none"> • Enheden kan samle snavs, hvilket kan medføre overophedning eller brand.
	<p>Udskift alle batterier i fjernbetjeningen med nye af samme type.</p> <ul style="list-style-type: none"> • Hvis du bruger gamle batterier sammen med nye, kan det medføre overophedning, lækage eller eksplosion.

	<p>Skyl grundigt med rent vand, hvis du får batterivæske på huden eller på tøjet.</p> <ul style="list-style-type: none"> • Hvis du får batterivæske i øjnene, skal du skylle dem grundigt med rent vand og omgående søge læge.
	<p>Sørg for at området er veludluftet, hvis enheden bruges sammen med en forbrændingsenhed.</p> <ul style="list-style-type: none"> • Utilstrækkelig ventilation kan forårsage iltmangel.
	<p>Sluk på afbryderen, hvis du hører torden og der er risiko for lynnedslag.</p> <ul style="list-style-type: none"> • Enheden kan tage skade, hvis lynet slår ned.
	<p>Når airconditionanlægget har været i brug i flere sæsoner, skal der ud over rengøring udføres eftersyn og vedligeholdelse.</p> <ul style="list-style-type: none"> • Snavs eller støv på enheden kan forårsage en ubehagelig lugt, svampevækst som f.eks. skimmel eller tilstoppe afløbet, så der lækker vand fra indendørsenheden. Kontakt forhandleren vedrørende eftersyn og vedligeholdelse, som kræver specialviden og -kendskab.
	<p>Betjen ikke kontrollerne med våde hænder.</p> <ul style="list-style-type: none"> • Det kan forårsage elektrisk stød.
	<p>Rengør ikke airconditionanlægget med vand, og sæt ikke objekter, der indeholder vand, f.eks. en blomstervase, på det.</p> <ul style="list-style-type: none"> • Det kan forårsage brand eller elektrisk stød.
	<p>Træd ikke op på, og sæt ikke objekter på udendørsenheden.</p> <ul style="list-style-type: none"> • Du kan komme til skade, hvis du eller objektet falder ned.

 VIGTIGT	
	<p>Snavsede filtre forårsager kondensering i airconditionanlægget, som medvirker til svampevækst som f.eks. skimmel. Det anbefales derfor at rengøre luftfiltrene hver 2. uge.</p>

Vedrørende installation

 ADVARSEL	
	<p>Kontakt forhandleren vedrørende installation af airconditionanlægget.</p> <ul style="list-style-type: none"> • Det må ikke installeres af brugeren, da installationen kræver specialviden og -kendskab. Et forkert installeret airconditionanlæg kan forårsage vandlækage, brand eller elektrisk stød.
	<p>Slut airconditionanlægget til en separat strømforsyning.</p> <ul style="list-style-type: none"> • I modsat fald kan der opstå overophedning eller brand.
	<p>Installer ikke airconditionanlægget på et sted, hvor der kan forekomme udsivning af brændbar gas.</p> <ul style="list-style-type: none"> • Hvis der siver gas ud, som samler sig i nærheden af enheden, er der fare for eksplosion.
	<p>Foretag jordforbindelsen korrekt.</p> <ul style="list-style-type: none"> • Forbind ikke jordledningen til et gasrør, vandrør, en lynafleder eller et telefonjordkabel. Forkert jordforbindelse kan forårsage elektrisk stød.
 FORSIGTIG	
	<p>Monter en fejlstrømsafbryder afhængig af installationsstedet for airconditionanlægget (f.eks. meget fugtige områder).</p> <ul style="list-style-type: none"> • Hvis der ikke installeres en fejlstrømsafbryder, vil der være risiko for elektrisk stød.
	<p>Kontroller, at afløbsvandet løber korrekt fra.</p> <ul style="list-style-type: none"> • Hvis afløbet ikke er i orden, kan der dryppe vand ned fra indendørs-/udendørsenheden, så møbler bliver våde og tager skade.

<p>I tilfælde af unormale forhold</p> <p>Stop omgående brugen af airconditionanlægget, og kontakt forhandleren.</p>

BORTSKAFFELSE



Fig. 1

Henvend dig til forhandleren for råd vedrørende bortskaffelse af produktet.

Bemærk:

Dette symbol gælder kun for EU-lande. Dette symbol er i overensstemmelse med direktiv 2012/19/EU paragraf 14 Oplysninger til brugere og tillæg IX, og/eller med direktiv 2006/66/EF paragraf 20 Oplysninger til slutbrugere og tillæg II.

Dit produkt fra MITSUBISHI ELECTRIC er designet og fremstillet med kvalitetsmaterialer og komponenter, der kan genindvindes og/eller genbruges. Dette symbol viser, at elektrisk eller elektronisk udstyr, batterier og akkumulatører ikke må bortskaffes sammen med almindeligt husholdningsaffald efter endt levetid.

Hvis der er trykt et kemisk symbol under symbolet (Fig. 1), betyder det, at batteriet eller akkumulatoren indeholder en bestemt koncentration af et tungmetal. Dette angives som følger:

Hg: kviksølv (0,0005 %), Cd: cadmium (0,002 %), Pb: bly (0,004 %)

I EU er der særlige indsamlingsordninger for brugte elektriske og elektroniske produkter, batterier og akkumulatører.

Bortskaf udstyret, batterier og akkumulatører korrekt på en lokal affalds-/genbrugsplads.

Hjælp os med at bevare det miljø, vi lever i!

KLARGØRING FØR ANVENDELSEN

Før anvendelse: Sæt strømforsyningsstikket i stikkontakten og/eller slå afbryderen til.

Installation af fjernbetjeningens batterier

1. Tag frontlåget af.
 2. Indsæt først den negative pol på de alkaliske AAA-batterier.
 3. Sæt frontlåget på.
 4. Tryk på knappen til nulstilling (RESET).
-

Bemærk:

- Kontroller, at batterierne vender rigtigt.
- Brug ikke manganbatterier eller lækkende batterier. Derved kan fjernbetjeningen fungere forkert.
- Brug ikke genopladelige batterier.
- Indikatoren for batteriudskiftning lyser, når batteriopladningen er lav. Cirka 7 dage efter at indikatoren begynder at lyse, holder fjernbetjeningen op med at fungere.
- Udskift batterierne med nye af samme type.
- Batterierne holder i ca. 1 år. Men batterier med uløbet holdbarhedstid holder kortere.
- Tryk forsigtig på knappen til nulstilling (RESET) med en tynd pind. Hvis knappen til nulstilling (RESET) ikke trykkes ind, er det ikke sikkert, at fjernbetjeningen fungerer som den skal.

Indstilling af aktuel tid

1. Tryk på CLOCK (UR).
 2. Tryk på enten knappen TIME (Tid) eller TIMER for at indstille tiden.
 3. Tryk på knappen DAY (Dag) for indstille dag.
 4. Tryk på knappen til ur (CLOCK) igen.
-

Bemærk:

- Tryk forsigtig på knappen til ur (CLOCK) med en tynd pind.

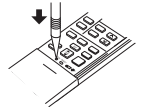

DELENES BETEGNELSE

Indendørsenhed

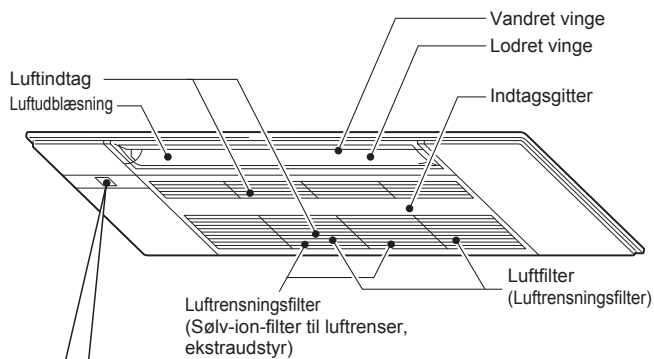

Display

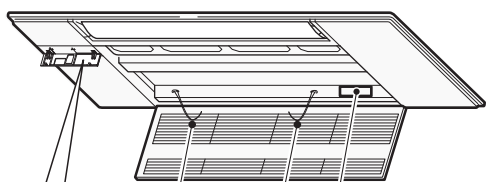

Åbn displaydækslet

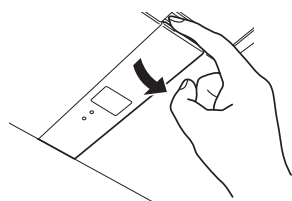

Fjernbetjeningens modtagelsesdel

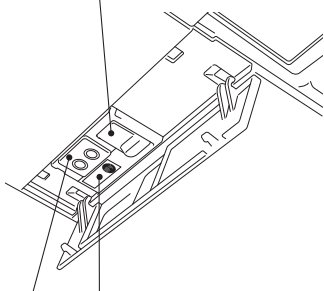

Fjernbetjening

Indikator for batteriudskiftning Side 3

Betjendingsdisplay

Temperaturknapper Side 5

Driftsvalgknapp Side 5

Knap til økonomiakølingsdrift (ECONO COOL) Side 7

Knap til vinge (VANE) Side 6

Knappen i-save Side 6

Knap til ur (CLOCK) Side 3

Læg Skub dækslet ned for at åbne fjernbetjeningen. Skub det yderligere ned for at få adgang til ugetimer-knapperne.

Signalsendesektion

Signalafstand:

Ca. 6 m

Der lyder et eller flere bip fra indendørsenheden, når signalet modtages.

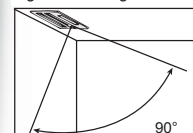

Der lyder et bip, når fjernbetjeningen bruges i det område, hvor signalet modtages.

Sluk/tænd knap (OFF/ON)

Knap til VENTILATOR-hastighed Side 6

WIDE VANE kontrolknapp Side 6

Indstillingsknapper TIME (Tid), TIMER Side 3, 7

Førøg tid Reducer tid

Indstillingsknapper WEEKLY TIMER (Ugetimer) Side 8

Knap til nulstilling (RESET) Side 3

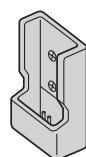

Holder til fjernbetjening

- Monter holderen til fjernbetjeningen på et sted, hvor signalet kan modtages af indendørsenheden.

Brug kun den fjernbetjening, der følger med enheden.

Brug ikke andre fjernbetjeninger. Hvis to eller flere indendørsenheder installeres i nærheden af hinanden, vil en indendørsenhed, der ikke skal betjenes, muligvis reagere på fjernbetjeningen.

Udendørsenhed

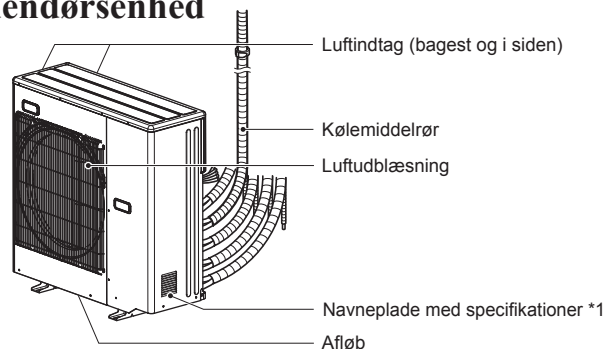

Udendørsenheder kan have forskelligt udseende.

*1 Produktionsår og -måned er angivet på navnepladen med specifikationer.

VALG AF DRIFTSTILSTANDE

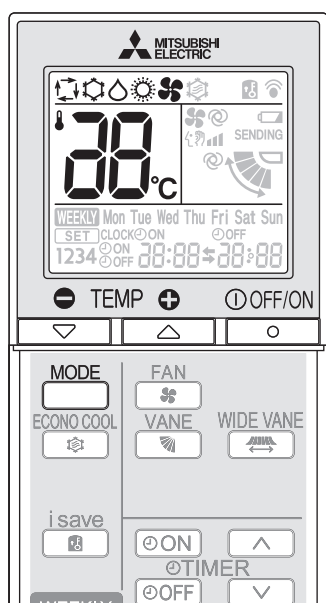

1 Tryk på for at starte driften.

2 Tryk på for at vælge driftstilstand. Ved hvert tryk ændres tilstanden i følgende rækkefølge:



3 Tryk på eller for at indstille temperaturen. Ved hvert tryk hæves temperaturen med 1°C.

Tryk på for at stoppe driften.

Bemærk:

Driftsindikator

Driftsindikatorlampen viser driftsstatus for enheden.

Indikation	Driftstilstand	Rumtemperatur
	Enheden arbejder på at nå den indstillede temperatur	Ca. 2°C eller mere fra den indstillede temperatur
	Rumtemperaturen nærmer sig den indstillede temperatur	Ca. 1 til 2°C fra den indstillede temperatur
	Standby-tilstand (Se multisystembetjeningen)	—

Lyser Blinker Lyser ikke

Multisystemdrift

Der kan bruges to eller flere indendørsenheder sammen med én udendørsenhed. Hvis flere indendørsenheder bruges samtidigt, kan afkøling og opvarmning ikke ske samtidigt. Når der er valgt afkøling (COOL) på den ene enhed og opvarmning (HEAT) på en anden og omvendt, går den sidst indstillede enhed i standby-tilstand.

Vand kan kondensere, når HEAT betjenes samtidig med andre enheder inden for 3 timer efter, at COOL/DRY-funktionen er standset. For at forhindre kondensering skal temperaturen under HEAT være indstillet til 16°C i ca. 30 minutter efter COOL/DRY-funktionen.

↻ AUTO-tilstand (Automatisk skift)

Enheden vælger driftstilstand afhængig af forskellen mellem rumtemperaturen og den indstillede temperatur. I AUTO-tilstand skifter enheden tilstand mellem afkøling og opvarmning (COOL↔HEAT), når rumtemperaturen ligger ca. 2°C fra den indstillede temperatur i mere end 15 minutter.

Bemærk:

Under multisystemdrift kan enheden muligvis ikke skifte driftstilstand mellem afkøling (COOL) og opvarmning (HEAT). I så fald går indendørsenheden i standby-tilstand (se skemaet over driftsindikatorlampe).

❄ Afkølingstilstand (COOL)

Nyd den kølige luft ved den ønskede temperatur.

Bemærk:

Brug ikke afkølingstilstanden (COOL) ved lave udetemperaturer (lavere end -10°C). Vand, der kondenserer i enheden, kan dryppe og gøre møbler våde og forårsage skader, etc.

💧 Tørringstilstand (DRY)

Affugt rummet. Rummet kan afkøles en smule. Temperaturen kan ikke indstilles i tørringstilstand (DRY).

☀ Opvarmningstilstand (HEAT)

Nyd den varme luft ved den ønskede temperatur.

🌀 Ventilatorstilstand (FAN)

Cirkulerer luften i rummet. Temperaturen kan ikke indstilles i FAN (VIFTE)-modus.

Bemærk:

Efter drift i afkølings-/tørringstilstand anbefales at lade enheden køre i ventilatordrift (FAN) for at tørre indendørsenheden inden i.

Nøddrift

Når fjernbetjeningen ikke kan benyttes...

Nøddrift kan aktiveres ved at trykke på nøddriftknappen (E.O.SW) på indendørsenheden.

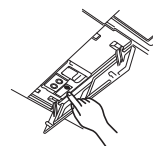

Hver gang der trykkes på E.O.SW (nøddriftknappen), ændres tilstanden i følgende rækkefølge:

Driftsindikator

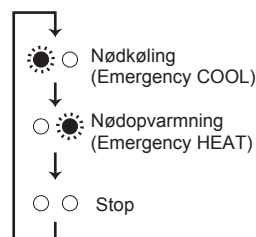

Indstillet temperatur: 24°C
Ventilatorhastighed: Medium
Vandret vinge: Auto

Bemærk:

De første 30 minutters drift er en testkørsel. Temperaturstyringen arbejder ikke, og ventilatorhastigheden er indstillet til Høj.

Automatisk genstartsfunktion

Hvis der sker et strømsvigt, eller strømmen slås fra under drift, sørger den automatiske genstartsfunktion for, at driften genoptages som indstillet med fjernbetjeningen før strømafbrydelsen. Når timeren er indstillet, annulleres tidsindstillingen, og enheden starter driften, når strømmen vender tilbage.

Hvis du ikke ønsker at bruge denne funktion, spørg da servicerepræsentanten, idet enhedens indstillinger skal ændres.

JUSTERING AF VENTILATORHASTIGHED OG LUFTSTRØMMENS RETNING

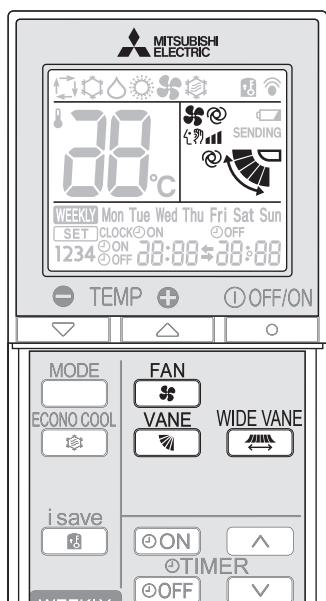

Tryk på **FAN** for at vælge ventilatorhastighed. Ved hvert tryk ændres ventilatorhastigheden i følgende rækkefølge:



• Der lyder to korte bip fra indendørsenheden, når den indstilles til AUTO.

Tryk på **VANE** for at vælge luftstrømmens retning. Ved hvert tryk ændres luftstrømmens retning i følgende rækkefølge:

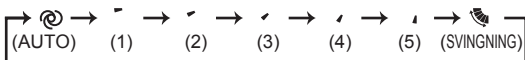

• Der lyder to korte bip fra indendørsenheden, når den indstilles til AUTO.

Luftstrømmens retning

(AUTO).....Vingen indstilles til den mest effektive luftstrømsretning. Afkøling/Opvarmning (COOL/DRY): Vandret position. Opvarmning (HEAT): position nedad.

(Manuel).....Vælg den øverste position for Afkøling/opvarmning (COOL/DRY) og nederste position for opvarmning (HEAT) for at opnå en effektiv aircondition.

(Svingning)...Vingen flyttes skiftevis op og ned.

Tryk på **WIDE VANE** for at skifte den vandrette luftstrøms retning.

- Den lodrette vinge bevæger sig i ca. 30 sekunder.
- Efter 30 sekunder flytter den lodrette vinge sig til sin udgangsstilling. I dette tilfælde skal der trykkes på **WIDE VANE** igen.

Tryk på **WIDE VANE** igen for at indstille den vandrette luftstrøms retning.

- Den lodrette vinge stopper, og luftstrømmens retning indstilles.

I-SAVE-DRIFT

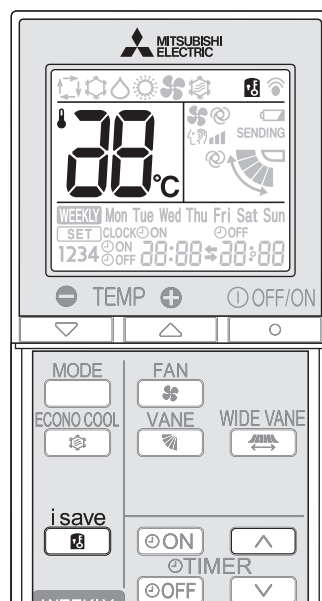

1 Tryk på **i save** under afkølingsdrift (COOL) eller opvarmingsdrift (HEAT) for at vælge i-save-drift.

2 Indstil temperatur, ventilatorhastighed og luftstrømmens retning.

- Samme indstilling vælges næste gang blot ved at trykke på **i save**.
- To indstillinger kan gemmes. (Én for afkøling/økonomiafkøling (COOL), én for opvarmning (HEAT))
- Vælg den relevante temperatur, ventilatorhastighed og luftstrømsretning i forhold til rummet.

Tryk på **i save** igen for at annullere i-save-drift.

- i-save-drift annulleres også, når der trykkes på MODE (MODUS)-knappen.

i-save-drift

- Et forenklet sæt tilbagefunktioner gør det muligt at hente den foretrukne (forudindstillede) indstilling igen med et enkelt tryk på knappen **i save**. Tryk på knappen igen for at gå tilbage til den foregående indstilling med det samme.
- i-save-drift kan ikke indstilles på ugetimeren.

Eksempel på anvendelse:

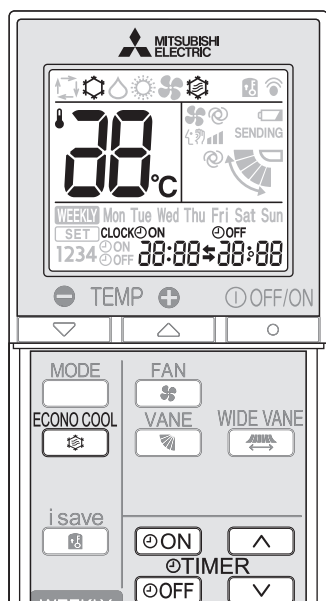

1. Lavenergidrift
Indstil temperaturen 2°C til 3°C varmere i afkølingsdrift (COOL) og køligere i opvarmingsdrift (HEAT). Denne indstilling er egnet til ubeboede rum, samt når du sover.
2. Lagring af hyppigt anvendte indstillinger
Gem dine foretrukne indstillinger for afkøling/økonomiafkøling (COOL) og opvarmning (HEAT). Det giver dig mulighed for at vælge din foretrukne indstilling med et enkelt tryk på en knap.

ØKONOMIAFKØLINGSDRIFT (ECONO COOL)



Tryk på  i afkølingstilstand (COOL) **side 5** for at starte økonomiafkølingsdrift (ECONO COOL). Enheden udfører lodret svingfunktion i forskellige cyklusser i overensstemmelse med enhedens temperatur. Indstillingstemperaturen fastlægges automatisk 2°C højere.

Tryk på  igen for at annullere økonomiafkølingsdrift (ECONO COOL).

- Et tryk på   annullerer også økonomiafkølingsdriften (ECONO COOL).

Hvad er "ØKONOMIAFKØLING (ECONO COOL)"?

Svingende luftstrøm (ændring af luftstrøm) får dig til at føle dig mere afkølet end ved stillestående luftstrøm. Den indstillede temperatur og luftstrømmens retning ændres automatisk af mikroprocessoren. Det er muligt at idriftsætte køling med en behagelig temperatur. Det betyder, at der kan spares energi.

TIMERSTYRET ANVENDELSE (ON/OFF-TIMER)

1 Tryk på  eller  under drift for at indstille timeren.

 (tændingstimer): Enheden starter på det indstillede tidspunkt.



 (slukningstimer): Enheden slukker på det indstillede tidspunkt.



*  eller  blinker.

* **Kontrollér, at aktuelt klokkeslæt og aktuel dag er indstillet korrekt.** **Side 3**

2 Tryk på  (forøg) og  (reducer) for at indstille tiden for timeren.

Hvert tryk forøger eller reducerer den indstillede tid med 10 minutter.

- Indstil timeren, mens  eller  blinker.

3 Tryk på  eller  igen for at annullere timeren.

Bemærk:

- Timerne ON og OFF kan indstilles samtidigt. -mærket viser rækkefølgen af timeroperationerne.
- Se **side 5** "Automatisk genstartsfunktion", hvis strømmen svigter under indstilling af ON/OFF-timer.

DRIFT MED UGETIMER (WEEKLY TIMER)

- Der kan maks. indstilles 4 TÆND- eller SLUK-timere for enkelte dage i ugen.
- Der kan maks. indstilles 28 TÆND- eller SLUK-timere for en uge.

F.eks.: Kører ved 24°C fra du vågner, til du forlader hjemmet, og kører ved 27°C fra du kommer hjem, til du går i seng på hverdage. Kører ved 27°C fra du vågner sent, til du går i seng tidligt i weekenden.

	Indstilling1	Indstilling2	Indstilling3	Indstilling4
Mon	ON 24°C	OFF	ON	OFF
Fri	6:00	8:30	17:30	22:00
Sat	Indstilling1		Indstilling2	
Sun	8:00	27°C		21:00

Bemærk:

Den enkle TÆND/SLUK-timerindstilling er tilgængelig, mens ugetimeren er aktiveret. I dette tilfælde har TÆND/SLUK-timeren prioritet over ugetimeren; ugetimeren starter igen, når den enkle TÆND/SLUK-timer er udført.

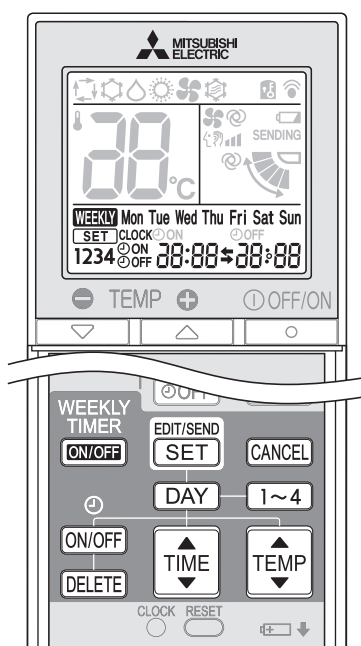

Indstilling af ugetimeren

* Kontroller, at det aktuelle klokkeslæt og dag er indstillet korrekt.

1 Tryk på **EDIT/SEND** **SET** for at gå til ugetimerindstilling.

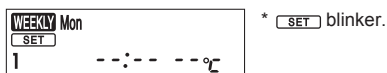

2 Tryk på **DAY** og **1~4** for at vælge indstillingsdag og nummer.

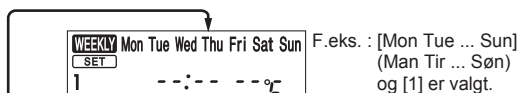

Når der trykkes på **DAY**, vælges den dag i ugen, der skal indstilles.

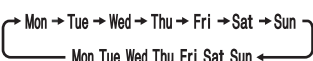

* Alle dage kan vælges.

Når der trykkes på **1~4**, vælges indstillingsnummeret.

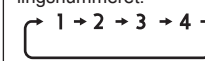

3 Tryk på **ON/OFF**, **TIME** og **TEMP** for at indstille TÆND/SLUK, tid og temperatur.

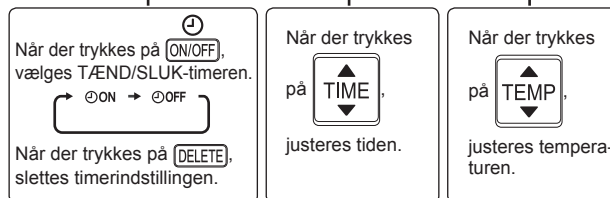
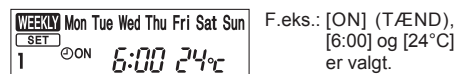

- * Hold knappen nede for hurtigt at ændre tiden.
- * Temperaturen kan indstilles til mellem 16°C og 31°C på en ugentlig timer.

Tryk på **DAY** og **1~4** for at fortsætte indstillingen af timeren til andre dage og/eller numre.

4 Tryk på **EDIT/SEND** **SET** for at afslutte og sende ugetimerindstillingen.



* Det blinkende **SET** slukkes, og den aktuelle tid vises.

Bemærk:

- Tryk på **EDIT/SEND** **SET** for at sende indstillingsoplysningerne for ugetimeren til indendørsenheden. Ret fjernbetjeningen mod indendørsenheden i 3 sekunder.
- Når timeren indstilles til mere end én dag om ugen eller til mere end ét nummer, er det ikke nødvendigt at trykke på **EDIT/SEND** **SET** for hver indstilling. Tryk på **EDIT/SEND** **SET** en enkelt gang, når alle indstillinger er foretaget. Alle ugetimerindstillingerne gemmes.
- Tryk på **EDIT/SEND** **SET** for at gå til ugetimerindstilling, og tryk på **DELETE** i 5 sekunder for at slette alle ugetimerindstillinger. Ret fjernbetjeningen mod indendørsenheden.

5 Tryk på **WEEKLY TIMER** **ON/OFF** for at aktivere ugetimeren. (**WEEKLY** lyser).

* Når ugetimeren er aktiveret, lyser den dag i ugen, der er foretaget timerindstillinger for.

Tryk på **WEEKLY TIMER** **ON/OFF** for at deaktivere ugetimeren. (**WEEKLY** slukkes).

Bemærk:

De gemte indstillinger slettes ikke, når ugetimeren deaktiveres.

Kontrol af ugetimerindstilling

1 Tryk på **EDIT/SEND** **SET** for at gå til ugetimerindstilling.
* **SET** blinker.

2 Tryk på **DAY** eller **1~4** for at se indstillingen for en bestemt dag eller et nummer.

Tryk på **CANCEL** for at forlade ugetimerindstilling.

RENGØRING

Vejledning:

- Sluk for strømtilførslen eller på afbryderen før rengøringen.
- Pas på ikke at røre ved metaldele med hænderne.
- Brug ikke rensebenzin, fortynder, skurepulver eller insektmidler.
- Brug kun fortyndede milde rengøringsmidler.
- Udsæt ikke delen for direkte sollys eller åben ild for at tørre dem.
- Brug ikke vand, der er varmere end 50°C.
- Brug ikke en skurebørste, hård svamp eller lignende.
- Undlad at lade den vandrette vinge ligge i vand eller skylle den.

Åben

1. Tryk på tapperne på indtagsgitteret.

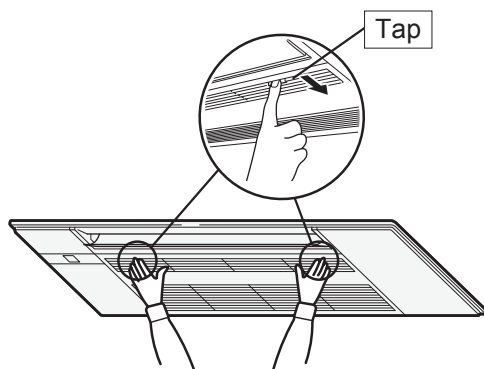

2. Åbn indtagsgitteret, mens du holder fast i det.

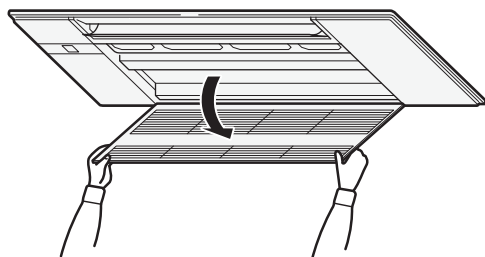

Lukket

1. Luk indtagsgitteret.
 - Kontroller, at sikkerhedsstrengene ikke hænger ud af indtagsgitteret.
2. Tryk omkring hver tap på indtagsgitteret, til der høres en kliklyd, og tryk på midten.

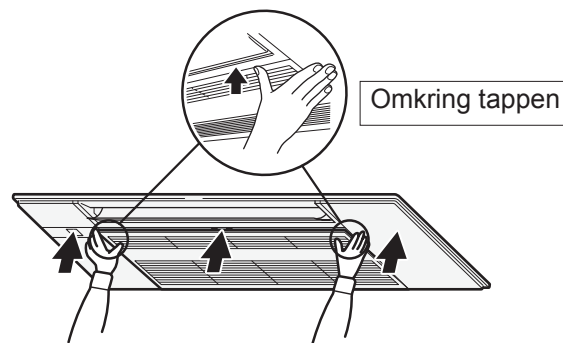

RENGØRING

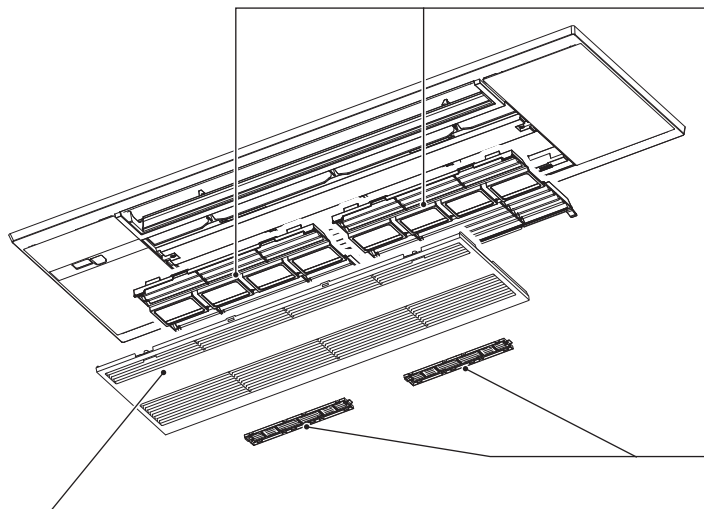

Indtagsgitter

- Skub skafterne mod venstre, og hængt sikkerhedsstrengene af for at fjerne dem.
 - Aftørres med en blød, tør klud eller vaskes med vand på en blød klud, svamp el.lign.
 - Lad det ikke ligge i vand i mere end to timer.
 - Tør det omhyggeligt i skyggen, før det monteres.

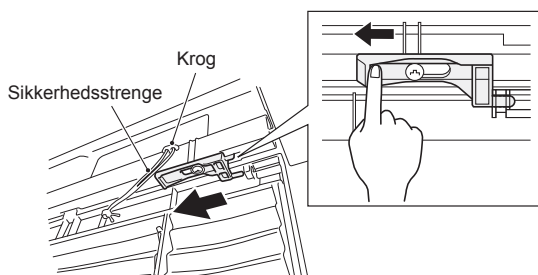

- Monter indtagsgitteret panelet i omvendt rækkefølge af afmonteringen.

⚠ ADVARSEL

Husk at hægte sikkerhedsstrengen på indsugningsgitteret. Hvis ikke, kan indsugningsgitteret falde ned og forårsage tilskadekomst.

Luftfilter (Luftrensingsfilter)

- **Rengøres hver 2. uge**
 - Fjern snavs med en støvsuger, eller skyl filteret med vand.
 - Tør det omhyggeligt i skyggen, før det monteres.
- Monter tappene i indtagsgitterets hul.

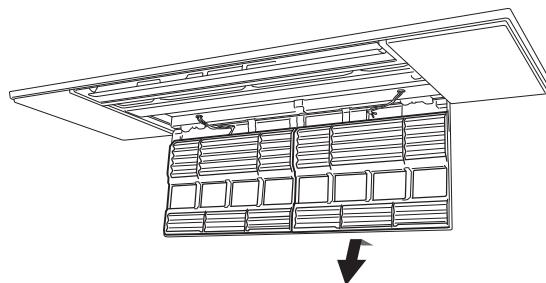

Luftrensingsfilter (Sølv-ion-filter til luftrensere, ekstraudstyr)

Luftfilterets bagside

Rengøres hver 3. måned:

- Fjern snavs med en støvsuger.
- **Hvis snavsset ikke kan fjernes vha. en støvsuger:**
- Læg filteret og dets ramme i blød i lunken vand, og skyl det bagefter. (Fortyndede milde rengøringsmidler kan bruges, når snavs ikke kan fjernes.)
- Tør det omhyggeligt i skyggen efter vask.

Hvert år:

- Udskift det med et nyt luftrensingsfilter for at opnå den bedste ydeevne.
- Delnummer **MAC-2370FT-E**

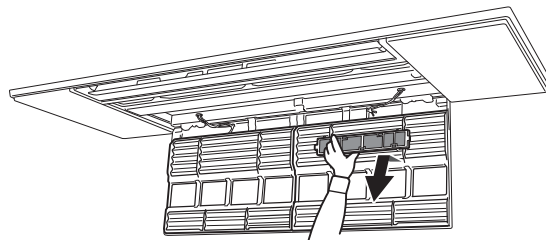

! Vigtigt

- Rengør filtrene med jævne mellemrum for at opnå den bedste ydeevne og reducere strømforbruget.
- Snavsede filtre forårsager kondensering i aircondition-anlægget, som medvirker til svampevækst som f.eks. skimmel. Det anbefales derfor at rengøre luftfiltrene hver 2. uge.

Disse oplysninger er baseret på RÅDETS FORORDNING (EU) Nr. 528/2012

MODELNAVN	Behandlet artikel (Delnavne)	Virksomme stoffer (CAS-nummer)	Egenskab	Brugsanvisning (Information om sikker håndtering)
MLP-444W	FILTER	Sølvnatriumhydrogenzirconiumfosfat (265647-11-8)	Antibakteriel Antiskimmel	<ul style="list-style-type: none"> • Dette produkt må kun anvendes i overensstemmelse med anvisningerne i brugsanvisningen og til det tilsigtede formål. • Tag ikke produktet i munden. Opbevares utilgængeligt for børn.
MAC-2370FT-E	FILTER	Sølv-zink-zeolit (130328-20-0)	Antibakteriel	<ul style="list-style-type: none"> • Dette produkt må kun anvendes i overensstemmelse med anvisningerne i brugsanvisningen og til det tilsigtede formål. • Tag ikke produktet i munden. Opbevares utilgængeligt for børn.

HVIS DER ER TEGN PÅ, AT DER ER OPSTÅET PROBLEMER

Hvis enheden stadig ikke fungerer, selv efter at dette er kontrolleret, skal du ophøre med at anvende airconditionlægget og kontakte forhandleren.

Symptom	Forklaring og kontrolpunkter
Indendørsenhed	
Enheden kan ikke betjenes.	<ul style="list-style-type: none"> Er afbryderen aktiveret? Er ON-timeren indstillet? Side 7
Enheden kan ikke bruges i ca. 3 minutter, efter at den er startet igen.	<ul style="list-style-type: none"> Dette beskytter enheden via instruktioner fra mikroprocessoren. Vent.
Der udsendes tåge fra udblæsningen på indendørsenheden.	<ul style="list-style-type: none"> Den kølige luft fra enheden nedkøler hurtigt fugten i rummets luft, hvorved der dannes tåge.
Svingfunktionen af den VANDRETTE VINGE afbrydes et øjeblik og startes så igen.	<ul style="list-style-type: none"> Dette sker for at svingfunktionen af den VANDRETTE VINGE kan fungere normalt.
Luftstrømmens retning ændres under anvendelsen. Retningen af den vandrette vinge kan ikke indstilles med fjernbetjeningen.	<ul style="list-style-type: none"> Hvis luftgennemstrømningstemperaturen er for lav under opvarmning, eller når der udføres afrimning, indstilles den vandrette vingeautomatisk til vandret.
Funktionen stoppes i ca. 10 minutter i opvarmningsfunktionen.	<ul style="list-style-type: none"> Udendørsenheden optøs. Dette sker i løbet af maks. 10 minutter, så vent venligst. (Når udendørsenheden er for lav, eller luftfugtigheden er for høj, dannes der frost.)
Enheden begynder selv at arbejde, når der tændes for strømmen, selvom den ikke betjenes med fjernbetjeningen.	<ul style="list-style-type: none"> Disse modeller er udstyret med en automatisk genstartsfunction. Når hovedafbryderen slukkes, uden at enheden er stoppet med fjernbetjeningen, og derefter tændes igen, vil enheden automatisk starte i den samme tilstand, som var indstillet med fjernbetjeningen, lige inden hovedafbryderen blev slukket. Se "Automatisk genstartsfunction". Side 5
Den indendørsenhed, som ikke arbejder, bliver varm, og fra enheden kommer en lyd af rindende vand.	<ul style="list-style-type: none"> Der løber konstant en lille smule kølevæske ind i indendørsenheden, selvom den ikke er i drift.
Indendørsenheden bliver misfarvet med tiden.	<ul style="list-style-type: none"> Selvom plastik bliver gult som følge af påvirkning af faktorer som ultraviolet lys og temperatur har dette ingen virkning på produktets funktioner.
Udendørsenhed (Multisystem)	
Når der vælges opvarmningsdrift, starter driften ikke med det samme.	<ul style="list-style-type: none"> Hvis driften startes under afrimning af udendørsenheden, tager det nogle få minutter (maks. 10 minutter), før der blæses varm luft ud.
Ventilatoren i udendørsenheden roterer ikke, selvom kompressoren kører. Selvom ventilatoren begynder at rotere, stopper den hurtigt.	<ul style="list-style-type: none"> Når udetemperaturen er lav under afkølingsdrift, kører ventilatoren periodisk for at opretholde en tilstrækkelig kølekapacitet.
Der siver vand ud af udendørsenheden.	<ul style="list-style-type: none"> Under funktionerne AFKØLING og TØR er rør eller rørforbindingssektionerne kolde, hvorfor der dannes kondens. Under opvarmningsfunktionen drypper der kondensvand fra varmeveksleren. Under opvarmningsfunktionen tør optøningsfunktionen det frosne vand på udendørsenheden, så det drypper ned.
Der kommer hvid røg fra udendørsenheden.	<ul style="list-style-type: none"> I opvarmningsdrift opstår der ved optøningsfunktionen damp, som ligner hvid røg.
Fjernbetjening	
Displayet på fjernbetjeningen fremkommer ikke eller svagt. Indendørsenheden reagerer ikke på fjernbetjeningssignalet.	<ul style="list-style-type: none"> Er batterierne brugt op? Side 3 Er polariteten (+, -) på batterierne korrekt? Side 3 Er der blevet trykket på en knap på fjernbetjeningen til et andet elektrisk apparat?
Køler eller varmer ikke	
Rummet kan ikke køles eller opvarmes tilstrækkeligt.	<ul style="list-style-type: none"> Er temperaturindstillingen i orden? Side 5 Er ventilatorindstillingen i orden? Skift ventilatorhastigheden til Med. eller Høj. E filteret rent? Side 9, 10 Er ventilatoren eller varmeveksleren på indendørsenheden ren? Side 9, 10 Er der nogen genstande, der blokerer luftindsugning eller luftudledning på indendørs- eller udendørsenheden? Er der et vindue eller en dør åben? Det kan tage nogen tid at opnå indstillingstemperaturen, eller den opnås muligvis slet ikke afhængigt af rummets størrelse, den omgivende temperatur osv.

Symptom	Forklaring og kontrolpunkter
Køler eller varmer ikke	
Rummet kan ikke afkøles tilstrækkeligt.	<ul style="list-style-type: none"> Når der anvendes en ventilator eller et gas-komfur i dette rum, øges afkølingsbehovet, og dette medfører utilstrækkelig afkølingseffekt. Når udetemperaturen er høj, kan køleeffekten være utilstrækkelig.
Rummet kan ikke opvarmes tilstrækkeligt.	<ul style="list-style-type: none"> Når udetemperaturen er lav, kan varmeeffekten være utilstrækkelig.
Luftstrømmen blæses ikke hurtigt ud i opvarmningsfunktionen.	<ul style="list-style-type: none"> Vent mens enheden forbereder at blæse varm luft ud.
Luftstrøm	
Luften fra indendørsenheden lugter mærkeligt.	<ul style="list-style-type: none"> E filteret rent? Side 9, 10 Er ventilatoren eller varmeveksleren på indendørsenheden ren? Side 9, 10 Enheden kan indsuge lugten af vægge, tæpper, møbler, stoffer osv. og blæse den ud med luften.
Lyd	
En knasende lyd høres.	<ul style="list-style-type: none"> Denne lyd frembringes, når indtagsgitteret udvider sig/trækker sig sammen osv. på grund af temperaturændringer.
En boblende lyd høres.	<ul style="list-style-type: none"> Denne lyd høres, når udeluften trækkes ind fra drænslangen, når hættens eller ventilatorens starter, og det får vandet i afløbslangen til at sprøjte ud. Denne lyd høres også, når udeluften blæses ind i afløbslangen i stærk blæst.
Der høres en boblende lyd fra indendørsenheden, når DRY/COOL-funktionen stoppes.	<ul style="list-style-type: none"> Det er lyden af afløbsvand, der strømmer tilbage i afløbslangen i loftet.
Der høres en mekanisk lyd fra indendørsenheden.	<ul style="list-style-type: none"> Det er lyden af relæet, der tænder/slukker kompressorens ventilator.
En lyd af rindende vand høres.	<ul style="list-style-type: none"> Dette er lyden af kølemiddel eller kondensvand, der løber inde i enheden.
Nogle gange kan man høre hvæselyde.	<ul style="list-style-type: none"> Dette er lyden, der høres, når kølemiddelflowet let i enheden skifter.
Fra indendørsenheden høres motorlyden og en hvirvlende lyd.	<ul style="list-style-type: none"> Dette er lyden af vand, der løber fra indendørsenheden, hvor det har kondenseret sig under COOL/DRY-funktionen. Lyden af afløbsvand kan også høres fra indendørsenheder, der ikke arbejder. (Lyden stopper automatisk. Vent).
Timer	
Ugetimeren virker ikke, som den er indstillet til.	<ul style="list-style-type: none"> Er TÆND/SLUK-timeren indstillet? Side 7 Send indstillingsoplysningerne for ugetimeren til indendørsenheden igen. Der lyder et langt bip fra indendørsenheden, når oplysningerne er korrekt modtaget. Der lyder 3 korte bip, hvis oplysningerne ikke er korrekt modtaget. Vær opmærksom på, at oplysningerne modtages korrekt. Side 8 Efter et strømsvigt med strømudfald til følge er det indbyggede ur i indendørsenheden ikke korrekt. Derfor virker ugetimeren muligvis ikke normalt. Monter holderen til fjernbetjeningen på et sted, hvor signalet kan modtages af indendørsenheden. Side 4
Enheden starter/stopper selv.	<ul style="list-style-type: none"> Er ugetimeren indstillet? Side 8
Snavs	
Loftet og væggen omkring indendørsenheden bliver snavset til.	<ul style="list-style-type: none"> Rengør jævnligt omgivelserne omkring klimaanlægget. Justering af den lodrette luftretning kan forhindre at snavs i at reducere den luftmængde, der blæses mod loftet.

I følgende tilfælde skal du slukke for airconditionlægget og henvende dig til forhandleren.

- Hvis der siver vand ud, eller det drypper fra indendørsenheden.
- Hvis den øvre driftsindikator blinker.
- Hvis afbryderen udløses ofte.
- Signalet fra fjernbetjeningen modtages ikke i et værelse, hvor et lysstofrør af elektronisk tænd/sluk type (lysstofrør af invertertypen) anvendes.
- Driften af airconditionlægget forstyrrer radio- eller TV-modtagelse. Det kan være nødvendigt at installere en forstærker til påvirkede apparat.
- Når der høres en unormal lyd.
- Hvis der konstateres kølemiddellækage.

HVIS KLIMAANLÆGGET IKKE SKAL ANVENDES I LÆNGERE TID

1 Anvend afkølingstilstand (COOL) med den højeste temperatur indstillet eller ventilatortilstand (FAN) i 3-4 timer. **Side 5**
Det tørrer enheden indvendig.

2 Tryk på  for at stoppe driften.

3 Sluk på afbryderen, og/eller tag stikket ud af stikkontakten.

4 Tag alle batterierne ud af fjernbetjeningen.

Når airconditionanlægget skal bruges igen:

1 Rengøring af luftfilteret. **Side 9, 10**

2 Kontrollér at indendørs- og udendørsenhedens luftind sugning og luftudledning ikke er blokerede.

3 Kontrollér, at jordledningen er korrekt forbundet.

4 Se "KLARGØRING FØR ANVENDELSEN", og følg vejledningen. **Side 3**

INSTALLATIONSSTED OG ELEKTRISK ARBEJDE

Installationssted

Installer ikke airconditionanlægget på følgende steder:

- Hvor der er meget maskinolie.
- Hvor salt forekommer, f.eks. i kystområder.
- Hvor der frembringes sulfidgas, f.eks. i områder med varme kilder, kloakvand, spildevand.
- Hvor olie spildes, eller hvor området er fyldt med olieholdig os eller røg (f.eks. madlavningsområder og fabrikker, hvor plastikgenskaberne kunne blive ændret og dermed beskadiget).
- Hvor der er højfrekvensapparater eller trådløse apparater.
- Hvor luften fra udendørsenhedens luftudblæsning er blokeret.
- Hvor driftslyden eller luft fra udendørsenheden kan genere naboer.
- Der anbefales en monteringshøjde på 2,2 m for indendørsenheden. Kontakt forhandleren, hvis dette ikke er muligt.
- Anvend ikke airconditionanlægget under indendørs byggearbejde, renovering eller voksbehandling af gulve. Før airconditionanlægget anvendes, skal rummet udluftes, når sådan arbejde er udført. Hvis der ikke udluftes, kan der komme fremmedlegemer i airconditionanlægget, hvilket kan medføre vandlækage eller spredning af kondens.

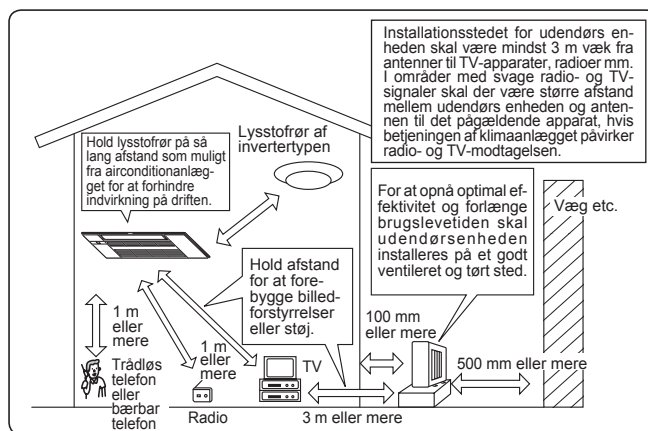

Elektrisk installation

- Sørg for et specielt kredsløb til strømforsyning af airconditionanlægget.
- Sørg for at afbryderens kapacitet er korrekt.

Henvend dig til forhandleren, hvis du har spørgsmål.

SPECIFIKATIONER

Model	Indstil navn		—		—		—	
	Indendørs	Udendørs	MLZ-KP25VF		MLZ-KP35VF		MLZ-KP50VF	
Funktion			Afkøling	Opvarmning	Afkøling	Opvarmning	Afkøling	Opvarmning
Strømforsyning			~/N, 230 V, 50 Hz					
Kapacitet		kW	—	—	—	—	—	—
Indgang		kW	0,040	0,040	0,040	0,040	0,040	0,040
Vægt	Indendørs	kg	15,5					
IP-kode	Indendørs		IP20					
Tilladt overdriftstryk	LP ps	MPa	—					
	HP ps	MPa	4,15					
Støjniveau	Indendørs (Høj/Mellem/Lav/Superlav)	dB(A)	38/34/31/27	37/34/29/26	40/36/32/27	40/36/32/26	47/41/36/29	48/42/37/26

Garanteret operationsområde

		Indendørs	Udendørs
Afkøling	Øvre grænse	32°C DB 23°C WB	*Bemærk 2.
	Nedre grænse	21°C DB 15°C WB	
Opvarmning	Øvre grænse	27°C DB —	
	Nedre grænse	20°C DB —	

DB: Tørtemperatur
WB: Vådtemperatur

Bemærk:





1. Nominel effekt
Afkøling — Indendørs: 27°C DB, 19°C WB
Udendørs: 35°C DB
Opvarmning — Indendørs: 20°C DB
Udendørs: 7°C DB, 6°C WB
2. MLZ-KP har ingen specifikationer for enkeltkombination. Denne indendørsmodel er kun til multisystem airconditionanlægget. Specifikationer til multisystemet kan fås hos forhandleren og/eller findes i kataloget.

INNEHÅLL

■ SÄKERHETSFÖRESKRIFTER	1
■ KASSERING	3
■ FÖRBEREDELSE FÖRE ANVÄNDNING	3
■ DELARNAS NAMN	4
■ VAL AV DRIFTLÄGEN	5
■ FLÄKTHASTIGHET OCH JUSTERING AV LUFTFLÖDETS RIKTNING	6
■ DRIFT MED I-SAVE	6
■ EKONOMIKYLFUNKTIONENS (ECONO COOL)	7
■ TIMERFUNKTION (ON/OFF-TIMER)	7
■ ANVÄNDA VECKOTIMERN	8
■ RENGÖRING	9
■ NÄR DU TROR ATT DET HAR UPPSTÅTT PROBLEMV	11
■ NÄR LUFTKONDITIONERINGEN INTE SKA ANVÄNDAS UNDER LÄNGRE TID	12
■ INSTALLATIONSPLATS OCH ELARBETE	12
■ SPECIFIKATIONER	12



SÄKERHETSFÖRESKRIFTER

Förklaring till de symboler som visas på inomhus- och/eller utomhusenheten









	VARNING (Brandrisk)	Den här enheten använder ett brandfarligt köldmedium. Om köldmediet läcker ut och kommer i kontakt med eld eller uppvärmningskomponenterna kommer det att bildas en farlig gas och brandrisk föreligger.
	Läs BRUKSANVISNINGEN noggrant innan användning.	
	Servicepersonal måste läsa BRUKSANVISNINGEN och INSTALLATIONSMANUALEN noggrant innan användning.	
	Mer information finns i BRUKSANVISNINGEN, INSTALLATIONSMANUALEN och liknande.	



- Eftersom denna produkt innehåller rörliga delar och delar som kan förorsaka elektriska stötar, bör du läsa "Säkerhetsföreskrifter" innan du tar produkten i bruk.
- Eftersom de punkter med varningar som behandlas här är viktiga för säkerheten, bör du se till att du följer dem till punkt och pricka.
- När du har läst igenom denna handbok, förvara den lättåtkomlig tillsammans med installationshandboken så att du lätt har tillgång till dem som referens.



Varningsmärken och deras betydelse

-  **VARNING:** Felaktig hantering kan mycket lätt förorsaka allvarlig fara såsom dödsfall, allvarlig kroppsskada etc.
-  **FÖRSIKTIGHET:** Felaktig hantering kan, beroende på omständigheterna, förorsaka allvarlig fara.







Symbolerna som används i denna handbok och deras betydelse



-  : Gör ej.
-  : Följ instruktionerna.
-  : Stick inte in fingrar, pinnar etc..
-  : Stå inte på inomhus/utomhusenheterna och placera ingenting på dem.
-  : Fara för elektrisk stöt. Var försiktig.
-  : Se till att du drar ut nätsladden ur vägguttaget.
-  : Var noga med att stänga av strömmen.
-  : Brandrisk.

 VARNING	
	Anslut inte elkabeln till en skarvpunkt, använd en förlängningsladd eller anslut flera enheter till ett vägguttag. • Detta kan orsaka överhettning, brand eller elektriska stötar.
	Se till att elkontakten inte är smutsig och sätt in den ordentligt i uttaget. • En smutsig kontakt kan orsaka brand eller elektriska stötar.
	Bunta inte ihop, dra, skada eller modifiera elkabeln och utsätt den inte för värme eller tunga föremål. • Detta kan orsaka brand eller elektriska stötar.
	Slå inte FRÅN/TILL strömbrytaren och dra inte ut/sätt inte i nätsladden ur/i vägguttaget medan aggregatet är i drift. • Detta kan ge upphov till gnistor som kan orsaka brand. • När inomhusenheten har stängts AV med fjärrkontrollen, se till att slå FRÅN strömbrytaren eller dra ur elkontakten.
	Utsätt inte kroppen för kallt, direkt luftdrag under lång tid. • Detta kan vara skadligt för hälsan.
	Enheten får inte installeras, flyttas, tas isär, ändras eller repareras av användaren. • En felaktigt hanterad luftkonditionering kan orsaka brand, elektriska stötar, skador, vattenläckor osv. Kontakta återförsäljaren. • Om nätsladden är skadad, måste den för undvikande av fara bytas ut av tillverkaren eller av auktoriserad servicepersonal.

	Vid installation, flytt eller service av enheten, säkerställ att inget annat ämne än det specificerade köldmediet (R32/R410A) kommer in i kylledningarna. • Närvaron av en främmande substans som t.ex. luft kan orsaka en onormal tryckökning och leda till explosion eller skador. • Användning av något annat köldmedium är det som anges för systemet kan ge upphov till mekanisk skada, fel i systemet eller att systemet slutar fungera. I värsta fall kan de leda till allvarliga problem med att säkerställa produktens säkerhet.
	Enheten får inte användas av personer (inklusive barn) med fysiska, sensoriska eller mentala funktionshinder eller personer som saknar vana och kunskaper om de inte övervakas av en ansvarig eller instrueras hur enheten används. Barn bör hållas under uppsyn så att de inte leker med enheten.
 	Stick inte in fingrar, pinnar eller andra föremål i luftintag/luftutblås. • Det kan orsaka skador eftersom fläkten roterar inuti med höga hastigheter under drift.
 	Vid onormala omständigheter (exempelvis om det luktar rök), stoppa luftkonditioneringen och dra ut kontakten eller slå FRÅN strömbrytaren. • Fortsatt drift vid onormala omständigheter kan ge upphov till funktionsstörning, brand eller elektriska stötar. Kontakta din återförsäljare om detta inträffar.





SÄKERHETSFÖRESKRIFTER

 VARNING	
 	<p>Om luftkonditioneringen varken kylar eller värmer kan det bero på att köldmediet läcker. Ta enheten ur drift, ventiler rummet och kontakta återförsäljaren om köldmedieläckage upptäcks. Om reparationen omfattar påfyllning av köldmedium, fråga serviceteknikern efter ytterligare information.</p> <ul style="list-style-type: none"> Det köldmedium som används i luftkonditioneringen är ofarligt. I normala fall läcker det inte ut. Men om köldmediet läcker ut och kommer i kontakt med eld eller uppvärmningskomponenter som t.ex. en fläktförvärmare, fotogenkamin eller spis kommer det att bildas en farlig gas och brandrisk föreligger. <p>Försök aldrig tvätta inomhusenhetens insida. Kontakta återförsäljaren om enhetens insida behöver rengöras.</p> <ul style="list-style-type: none"> Olämpliga rengöringsmedel kan orsaka skador på plastmaterialen inuti enheten vilket kan leda till vattenläckor. Driftfel, rök eller brand uppstår om rengöringsmedel kommer i kontakt med de elektriska delarna eller motorn. Utrustningen ska förvaras i ett rum utan antändningskällor (till exempel: öppen eld eller gasanordningar/elektriska värmeanordningar som är i kontinuerlig drift). Var uppmärksam på att köldmediet kan vara luktfritt. Försök inte accelerera avfrostningsförloppet eller rengöra utrustningen på något annat sätt än de som rekommenderas av tillverkaren. Får inte punkteras eller brännas. <p>Denna enhet bör installeras i rum där golvytymmet överstiger det som specificeras i utomhusenhetens installationshandbok.</p> <ul style="list-style-type: none"> Se installationshandboken för utomhusenheten.
	<p>Apparaten får endast användas av experter och utbildade användare i butiker, inom lätt industri och lantbruk, eller för kommersiellt bruk av icke-specialister.</p>
 FÖRSIKTIGHET	
	<p>Vidrör inte luftintaget eller inomhus/utomhusenhetens aluminiumflänsar.</p> <ul style="list-style-type: none"> Det kan orsaka personskador. <p>Använd inte insektsmedel eller antändbara gaser på enheten.</p> <ul style="list-style-type: none"> Detta kan förorsaka brand eller leda till att enheten deformeras. <p>Utsätt varken husdjur eller krukväxter för direkt luftdrag.</p> <ul style="list-style-type: none"> Detta kan skada både husdjur och växter. <p>Placera ej andra elektriska apparater eller möbler under inomhus-/utomhusenheten.</p> <ul style="list-style-type: none"> Vatten kan droppa ner från enheten och kan orsaka fel eller skador. <p>Låt aldrig enheten stå på ett stativ som är skadat.</p> <ul style="list-style-type: none"> Enheten kan falla och orsaka skada. <p>Stå inte på en ostadig pall när enheten ska sättas igång eller rengöras.</p> <ul style="list-style-type: none"> Du kan skadas om du ramlar. <p>Dra aldrig i nätsladden.</p> <ul style="list-style-type: none"> Det kan leda till att en del av ledaren går sönder vilket i sin tur kan resultera i överhettning eller brand. <p>Försök aldrig att ladda eller ta isär ett batteri, och kasta det aldrig på elden.</p> <ul style="list-style-type: none"> Det kan leda till batteriläckage, brand eller explosion. <p>Använd inte enheten i mer än 4 timmar när luftfuktigheten är hög (80 % relativ luftfuktighet eller mer) och/eller när fönster eller dörrar är öppna.</p> <ul style="list-style-type: none"> Det kan göra att kondensvatten i luftkonditioneringen börjar droppa vilket kan blöta ned och förstöra möbler. Vattenkondensering i luftkonditioneringen kan bidra till att svamp bildas, t.ex. mögelsvamp. <p>Använd inte enheten för specialändamål som t.ex. förvaringsplats för mat, djur, växter, precisionsutrustning eller konstföremål.</p> <ul style="list-style-type: none"> Detta kan både orsaka kvalitetsförsämring och skada djur och växter. <p>Utsätt inte förbränningsapparater för direkt luftflöde.</p> <ul style="list-style-type: none"> Det kan ge upphov till ofullständig förbränning. <p>Stoppa aldrig batterier i munnen, de kan sväljas av misstag.</p> <ul style="list-style-type: none"> Om ett batteri sväljs kan det leda till kvävning och/eller förgiftning.
	<p>Innan enheten rengörs, stäng AV den och dra ut elkontakten eller slå FRÅN strömbrytaren.</p> <ul style="list-style-type: none"> Det kan orsaka skador eftersom fläkten roterar inuti med höga hastigheter under drift. <p>Om enheten kommer att stå oanvänd under en lång tid, dra ut elkontakten eller slå FRÅN strömbrytaren.</p> <ul style="list-style-type: none"> Enheten kan samla på sig smuts som kan orsaka överhettning eller brand. <p>Byt fjärrkontrollens batterier mot nya av samma typ.</p> <ul style="list-style-type: none"> Om ett gammalt batteri används tillsammans med ett nytt kan det uppstå överhettning, läckage eller explosion.

	<p>Om du får batterivätska på hud eller kläder ska det tvättas bort med rent vatten.</p> <ul style="list-style-type: none"> Om batterivätska kommer i kontakt med dina ögon, skölj ögonen noga med rent vatten och sök genast vård. <p>Se till att lokalen är välventilerad när enheten används tillsammans med en förbränningsapparat.</p> <ul style="list-style-type: none"> Otillräcklig ventilation kan ge upphov till syrebrist. <p>Slå FRÅN strömbrytaren när åskan går och det finns risk för blixtnedslag.</p> <ul style="list-style-type: none"> Om åskan slår ner kan enheten förstöras. <p>När luftkonditioneringen har använts i flera säsonger ska, utöver normal rengöring, också inspektion och underhåll utföras.</p> <ul style="list-style-type: none"> Smuts eller damm i enheten kan orsaka en obehaglig lukt, bidra till att svamp bildas, t.ex. mögelsvamp, eller täppa igen avloppet. Detta kan leda till att vatten börjar läcka från inomhusenheten. Kontakta återförsäljaren för inspektion och underhåll eftersom det krävs specialkunskaper.
	<p>Rör aldrig vid kontaktorna med våta händer.</p> <ul style="list-style-type: none"> Det kan orsaka elektriska stötar. <p>Rengör inte luftkonditioneringen med vatten. Ställ inte heller ett föremål som innehåller vatten, som t.ex. en blomvas, ovanpå den.</p> <ul style="list-style-type: none"> Detta kan orsaka brand eller elektriska stötar.
	<p>Trampa inte på eller ställ något föremål ovanpå utomhusenheten.</p> <ul style="list-style-type: none"> Det kan orsaka skador om du eller föremålet faller.

 VIKTIGT	
Smutsiga filter orsakar kondensation i luftkonditioneringen som bidrar till att svamp bildas, t.ex. mögelsvamp. Luftfiltren bör därför rengöras varannan vecka.	

För installation

 VARNING	
	<p>Kontakta återförsäljaren för montering av luftkonditioneringen.</p> <ul style="list-style-type: none"> Den bör inte monteras av användaren eftersom monteringen kräver specialkunskaper. En felaktigt monterad luftkonditionering kan orsaka läckage, brand eller elektriska stötar. <p>Använd avsedd strömförsörjning till luftkonditioneringen.</p> <ul style="list-style-type: none"> En icke avsedd strömförsörjning kan ge upphov till överhettning eller brand. <p>Installera ej enheten på platser där brandfarlig gas kan läcka ut.</p> <ul style="list-style-type: none"> Om ett gasläckage uppstår och gas ansamlas kring enheten, kan detta ge upphov till en explosion.
	<p>Jorda enheten korrekt.</p> <ul style="list-style-type: none"> Anslut inte jordledningen till gas- eller vattenledningar, åskledare eller telefonens jordledning. Felaktig jordning kan orsaka elektriska stötar.
 FÖRSIKTIGHET	
	<p>Beroende på var luftkonditioneringen är placerad (exempelvis i områden med hög luftfuktighet) kan du behöva installera en jordfelsbrytare.</p> <ul style="list-style-type: none"> Om en jordfelsbrytare inte installeras, kan detta ge upphov till elektriska stötar. <p>Se till att dräneringsvattnet rinner ut ordentligt.</p> <ul style="list-style-type: none"> Om tömningsvägen är felaktig kan vatten droppa ner från inomhus/utomhusenheten, och våta ner och förstöra möbler.
<p>Vid onormala förhållanden Stoppa genast driften av luftkonditioneringen och kontakta din återförsäljare.</p>	

KASSERING



Fig. 1

När du vill göra dig av med denna produkt – kontakta återförsäljaren.

Obs:

Denna symbolmärkning gäller bara i EU-länder. Denna symbol är i enlighet med direktiv 2012/19/EU artikel 14, Information till användarna, och bilaga IX, och/eller direktiv 2006/66/EG artikel 20, Information till slutanvändarna, och bilaga II.

Denna produkt från MITSUBISHI ELECTRIC är designad och tillverkad av material och komponenter med hög kvalitet som kan återvinnas och/eller återanvändas.

Denna symbol betyder att förbrukade elektriska och elektroniska produkter, batterier och ackumulatörer skall sorteras och hanteras separat från hushållsavfall. Om det finns en kemisk beteckning tryckt under symbolen (Fig. 1) betyder det att batteriet eller ackumulatören innehåller en tungmetall med en viss koncentration. Detta anges på följande sätt:

Hg: kvicksilver (0,0005%), Cd: kadmium (0,002%), Pb: bly (0,004%)

Inom den Europeiska Unionen finns det separata insamlingsystem för begagnade elektriska och elektroniska produkter, batterier och ackumulatörer.

Var vänlig lämna denna produkt, batterier och ackumulatörer hos din lokala mottagningsstation för avfall och återvinning.

Var snäll och hjälp oss att bevara miljön vi lever i!

FÖRBEREDELSE FÖRE ANVÄNDNING

Före användning: Sätt i väggkontakten och/eller vrid på huvudströmbrytaren.

Montera fjärrkontrollens batterier

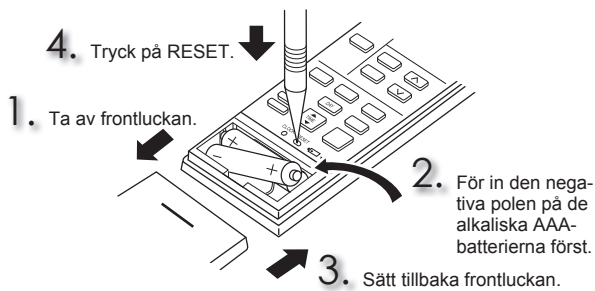

Obs:

- Se till att batteriernas polaritet är korrekt.
- Använd inte manganbatterier eller batterier som läcker. Det kan leda till fel på fjärrkontrollen.
- Använd inte återuppladdningsbara batterier.
- Indikatorn för batteribyte tänds när batteriet håller på att ta slut. Fjärrkontrollen slutar fungera inom 7 dagar efter det att indikatorn tänts.
- Byt ut alla batterier mot nya av samma typ.
- Batterierna kan användas i ca. 1 år. Men om batteriernas hållbarhetstid har gått ut håller de inte lika länge.
- Tryck försiktigt på RESET med ett långsmalt föremål. Om du inte trycker på RESET, kan det hända att fjärrkontrollen inte fungerar på rätt sätt.

Ställ in aktuellt klockslag

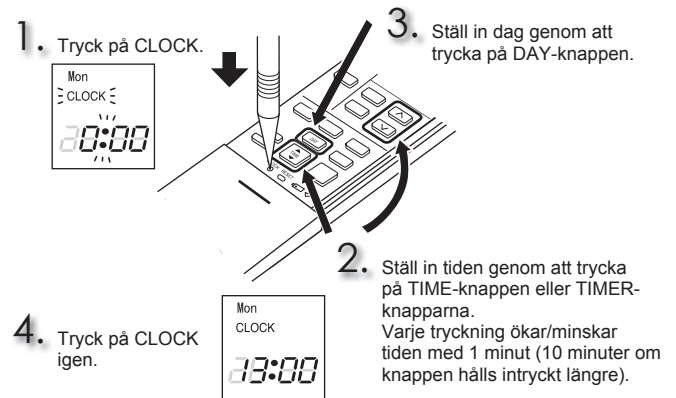

Obs:

- Tryck försiktigt på CLOCK med ett långsmalt föremål.

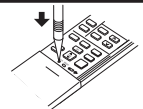

DELARNAS NAMN

Inomhusenhet

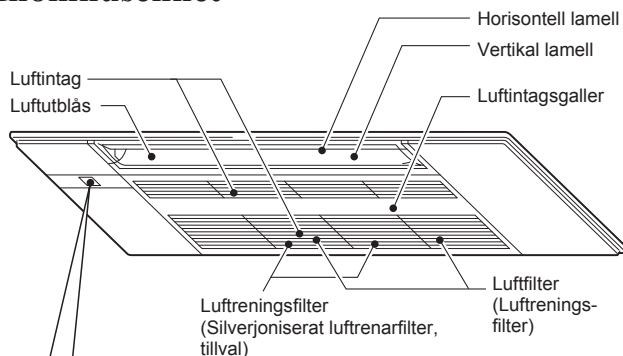

Displaydel

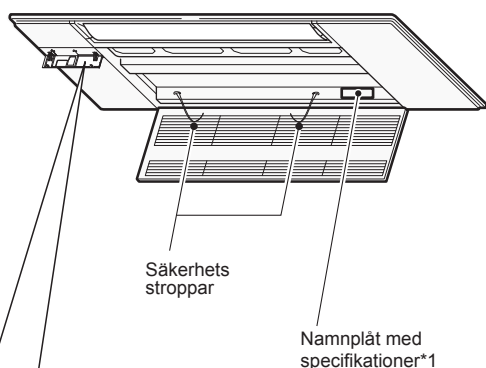

Öppna displayskyddet

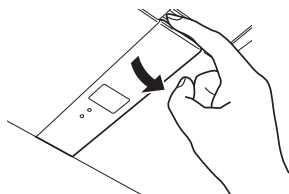

Fjärrkontrollens mottagningsfönster

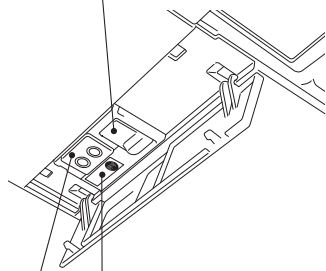

Funktionsindikeringslampa

Fjärrkontroll

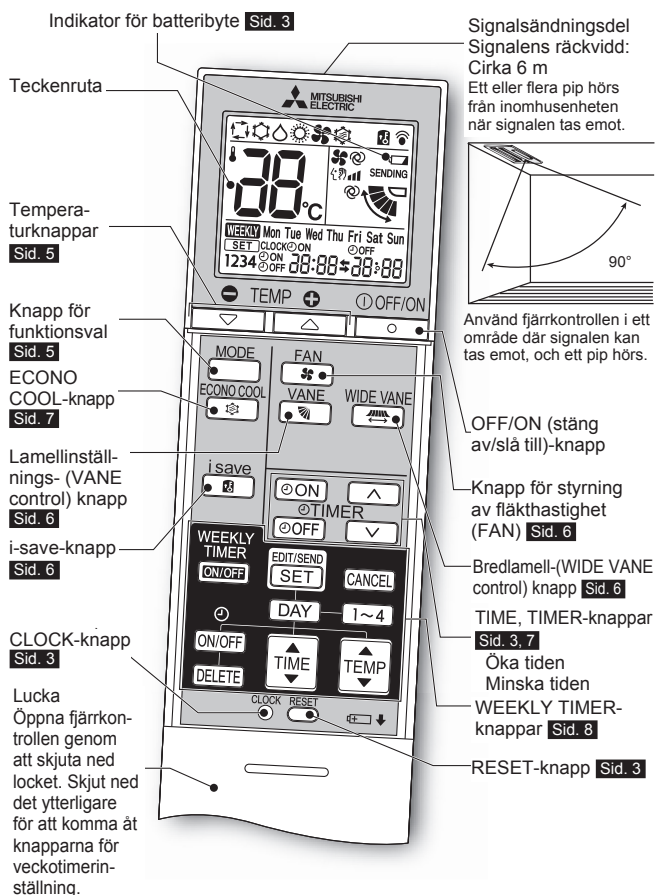

Fjärrkontrollens hållare

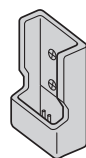

- Montera hållaren till fjärrkontrollen på en plats där signalen kan nås av inomhusenheten.

Använd bara fjärrkontrollen som medföljer enheten. Använd inte några andra fjärrkontroller. Om två eller fler inomhusenheter installeras i närheten av varandra kanske den inomhusenhet som du inte avser att köra svarar på fjärrkontrollens kommandon.

Utomhusenhet

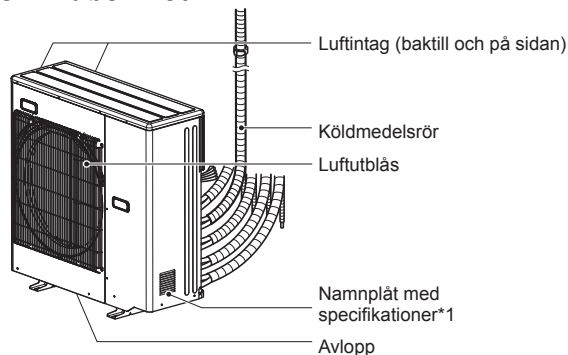

Utomhusenheternas utseende kan variera.

*1 År och månad för tillverkningen anges på namnplåten med specifikationer.

VAL AV DRIFTLÄGEN

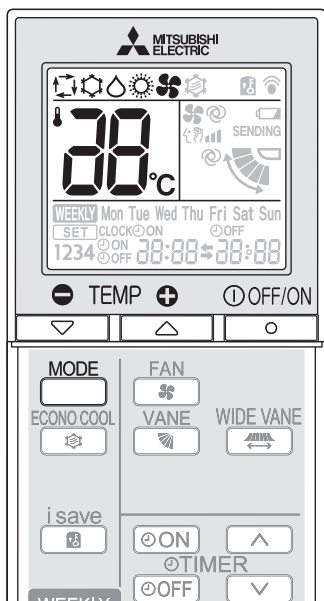

1 Tryck på för att starta enheten.

2 Tryck på för att välja driftläge. Varje tryckning ändrar läge på följande sätt:



3 Tryck på eller för att ställa in temperaturen. Varje tryckning höjer eller sänker temperaturen med 1°C.

Tryck på för att stoppa driften.

Obs:

Funktionsindikeringslampa

Funktionsindikeringslampan visar vilken funktion enheten är inställd på.

Visar	Funktion	Rumstemperatur
	Enheten arbetar för att uppnå den inställda temperaturen	Cirka 2°C eller mer från inställd temperatur
	Rumstemperaturen närmar sig den inställda temperaturen	Cirka 1-2°C från inställd temperatur
	Standbyläge (Se multisystemdrift)	—

Tänd Blinkar Släckt

Multisystemdrift

Minst två inomhusenheter kan drivas av en utomhusenhet. Om flera inomhusenheter körs samtidigt kan lägena kyla och värme inte ställas in samtidigt. Om COOL väljs av en enhet och HEAT väljs av en annan, kommer den enhet som senast körts att stå i standbyläge.

Vatten kan kondensera när HEAT används tillsammans med andra enheter inom 3 timmar efter det att driften COOL/DRY stoppats.

För att förhindra vattenkondensering, utför HEAT med temperaturen ställd på 16°C under cirka 30 minuter efter en COOL/DRY drift.

AUTO-läge (Automatisk växling)

Enheten väljer driftläget beroende på skillnaden mellan rumstemperaturen och den inställda temperaturen. Under AUTO-läget ändrar enheten läge (COOL↔HEAT) om rumstemperaturen skiljer sig cirka 2°C från den inställda temperaturen i mer än 15 minuter.

Obs:

Vid drift av ett system av multityp kan det hända att enheten inte kan byta driftläge mellan COOL och HEAT. I detta fall hamnar inomhusenheten i standbyläge (se tabellen för funktionsindikeringslampan).

COOL-läge

Njut av sval luft av önskad temperatur.

Obs:

Använd inte COOL-läget vid låg utomhustemperatur (lägre än -10°C). Vatten som kondenseras i enheten kan börja droppa och blöta ner eller förstöra möbler m.m.

DRY-läge

Avfukta ditt rum. Eventuellt kyls rummet ner en aning. Temperaturen kan inte ställas in under DRY-läget.

HEAT-läge

Njut av varm luft av önskad temperatur.

FAN-läge

Cirkulerar luften i rummet.

Temperaturen kan inte ställas in under FAN-läget.

Obs:

Vi rekommenderar att enheten drivs läget FAN för att torka inomhusenhetens insida när läget COOL/DRY har använts.

Nöddrift

När fjärrkontrollen inte kan användas...

Nöddriften aktiveras när du trycker på nöddriftsknappen (E.O.SW) på inomhusenheten.

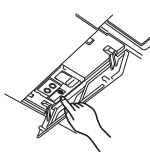

Varje gång E.O.SW trycks in ändras driften på följande sätt:

Funktionsindikeringslampa

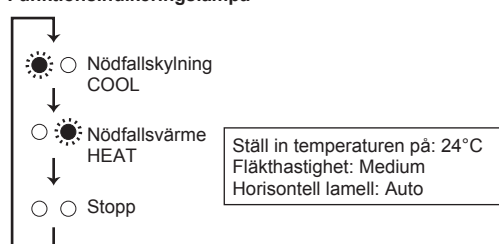

Ställ in temperaturen på: 24°C
Fläkthastighet: Medium
Horisontell lamell: Auto

Obs:

Provkörning utförs under de första 30 minuterna vid drift. Temperaturregleringen fungerar inte, och fläkthastigheten är inställd på hög.

Automatisk omstartningsfunktion

Om ett strömavbrott inträffar eller nätströmmen stängs av under drift, startar den automatiska omstartningsfunktionen automatiskt enheten i samma läge som hade ställts in med fjärrkontrollen innan nätströmmen bröts. Om timern är inställd, upphävs timerinställningen, och enheten kommer att sättas igång när strömmen slås på.

Om du inte vill använda denna funktion, bör du kontakta en servicerepresentant eftersom enhetens inställning måste ändras.

FLÄKTHASTIGHET OCH JUSTERING AV LUFTFLÖDETS RIKTNING

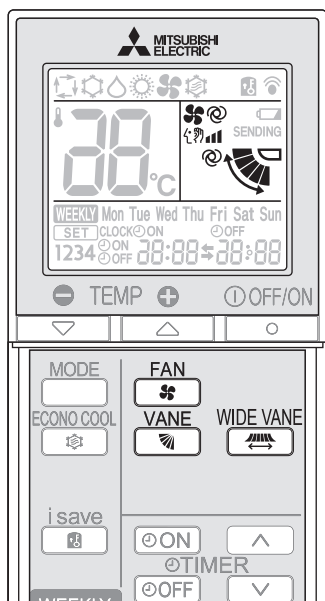

Tryck på **FAN** för att välja fläkthastighet. Varje tryckning ändrar fläkthastigheten på följande sätt:



• Två korta pip hörs från inomhusenheten när den ställs på AUTO.

Tryck på **VANE** för att välja luftflödets riktning. Varje tryckning ändrar luftflödets riktning på följande sätt:

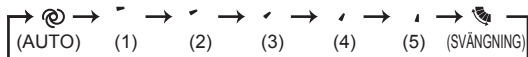

• Två korta pip hörs från inomhusenheten när den ställs på AUTO.

Luftflödets riktning

(AUTO).....Lamellen är inställd så att luftflödets riktning är som mest effektiv. COOL/DRY:horisontellt läge. HEAT:nedåtriktat läge.

(Manuell).....För effektiv luftkonditionering, välj det övre läget för COOL/DRY, och det nedre läget för HEAT.

(Svängning)..Lamellen rör sig omväxlande upp och ner.

Tryck **WIDE VANE** för att ändra riktningen på det horisontella luftflödet.

- Den vertikala lamellen rör sig under cirka 30 sekunder.
- Efter 30 sekunder rör sig den vertikala lamellen tillbaka till ursprungsläget. I detta fall, tryck **WIDE VANE** igen.

Tryck **WIDE VANE** igen för att ställa in riktningen på det horisontella luftflödet.

- Den vertikala lamellen stoppar och luftriktningen ställs in.

DRIFT MED I-SAVE

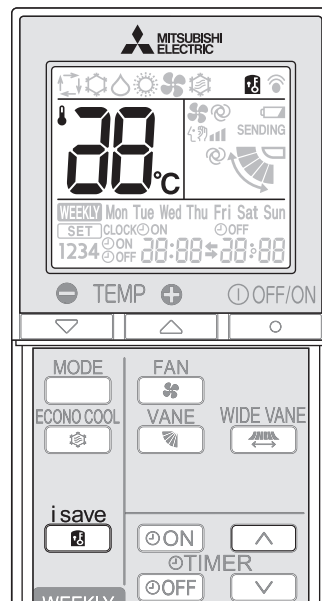

1 Välj i-save-läget genom att trycka på **i.save** i läget COOL, eller HEAT.

2 Ställ in temperatur, fläkthastighet och luftflödesriktning.

- Samma inställning väljs nästa gång när du trycker på **i.save**.
- Två inställningar kan sparas. (En för COOL och en för HEAT)
- Du kan även avbryta drift med i-save genom att trycka på MODE-knappen.

Tryck på **i.save** igen när du vill avbryta drift med i-save.

- Du kan även avbryta drift med i-save genom att trycka på MODE-knappen.

i-save-drift

- En enkel hämtningsfunktion gör att du kan hämta en föredragen (förinställd) inställning genom att trycka på **i.save** knappen en gång. Du kan snabbt gå tillbaka till den föregående inställningen genom att trycka på knappen igen.
- Drift med läget i-save kan inte ställas in med veckotimern.

Exempel på användning:

1. Lågenergiläge
Ställ in temperaturen 2°C till 3°C varmare i läget COOL och kallare i läget HEAT.
Inställningen är lämplig för rum där ingen befinner sig samt när du sover.
2. Spara inställningar som används ofta
Du kan spara dina favoritinställningar för lägena COOL och HEAT. Det gör att du kan välja din favoritinställning med en knapptryckning.

EKONOMIKYLFUNKTIONENS (ECONO COOL)

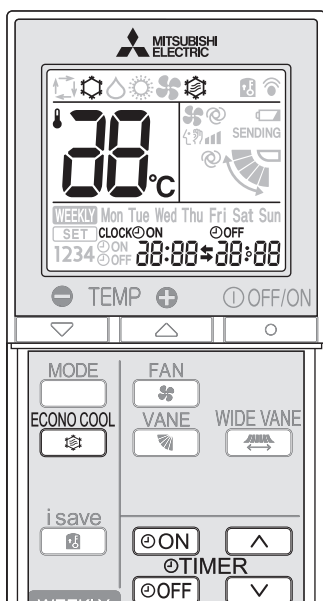

ECONO COOL
Tryck på  medan du är i driftläget COOL **Sid. 5** för att starta ekonomisk nedkylning (ECONO COOL).
Enheten drivs med rörlig vertikal drift i olika cykler beroende på enhetens temperatur. Inställd temperatur ställs automatiskt in 2°C högre.

ECONO COOL
Tryck på  igen för att avbryta ekonomisk nedkylning (ECONO COOL).

• Trycker du på   avbryts också ekonomisk nedkylning (ECONO COOL).



Vad är "ekonomisk nedkylning (ECONO COOL)"? =

Svängande luftström (luftström som ändras) gör att du känner dig svalare än med en statisk luftström. Den aktuella temperaturen och luftströmmens riktning ändras automatiskt av mikroprocessorn.

Det är möjligt att genomföra avsvältningsprocessen och samtidigt bibehålla en behaglig temperatur.

Tack vare detta sparar man energi.





TIMERFUNKTION (ON/OFF-TIMER)

1 Tryck på  eller  under drift för att ställa in timern.
 (ON-timer) : Enheten slås PÅ vid den inställda tidpunkten.

 (OFF-timer) : Enheten stängs AV vid den inställda tidpunkten.

*  eller  blinkar.

* Se till att rätt klockslag och datum har ställts in. **Sid. 3**

2 Tryck på  (Öka) och  (Minska) för att ställa in tid på timern.
Varje tryckning ökar eller minskar den inställda tiden med 10 minuter.
• Ställ in timern när  eller  blinkar.

3 Tryck på  eller  igen för att avbryta timern.

Obs:

- Timern ON och timern OFF kan användas tillsammans.  -markeringen anger ordningen för timerfunktionerna.
- Om strömavbrott inträffar när ON/OFF-timern är inställd, se **sid. 5** "Automatisk omstartningsfunktion".

ANVÄNDA VECKOTIMERN

- Maximalt 4 ON- eller OFF-timers kan ställas in för enskilda veckodagar.
- Maximalt 28 ON- och OFF-timers kan ställas in för en vecka.

T. ex.: Enheten drivs på 24°C från uppstigandet fram till att hemmet lämnas och på 27°C från och med hemkomsten fram till sängdags på veckodagar. Enheten drivs på 27°C från sent uppstigande till tidigt sänggäende på veckosluten.

	Inställning1	Inställning2	Inställning3	Inställning4
Mon	ON	OFF	ON	OFF
Fri	6:00	8:30	17:30	22:00
Sat	Inställning1		Inställning2	
Sun	8:00	27°C		21:00

Obs:

Den enkla ON/OFF-timerinställningen är tillgänglig när veckotimern är på. I sådana fall har ON/OFF-timern prioritet över veckotimern och veckotimern aktiveras igen när den enkla ON/OFF-timern stängs av.

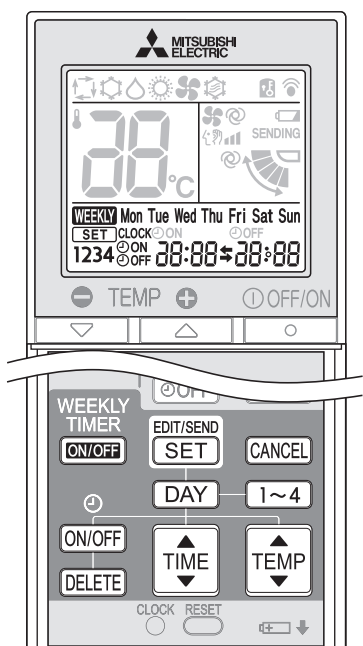

Ställa in veckotimern

* Se till att aktuellt klockslag och dag är korrekt inställda.

- Tryck på **EDIT/SEND SET** för att aktivera veckotimerns inställningsläge.

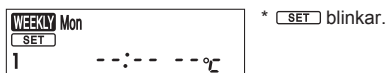

- Tryck på **DAY** och **1~4** för att välja inställningsdag och nummer.

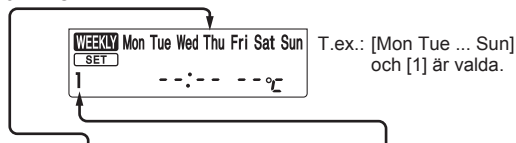

Tryck på **DAY** för att välja veckodag som ska ställas in.

Mon → Tue → Wed → Thu → Fri → Sat → Sun

Mon Tue Wed Thu Fri Sat Sun ←

* Alla dagar kan väljas.

Tryck på **1~4** för att välja inställningsnummer.

1 → 2 → 3 → 4

- Tryck på **ON/OFF**, **TIME** och **TEMP** för att ställa in ON/OFF, tid och temperatur.

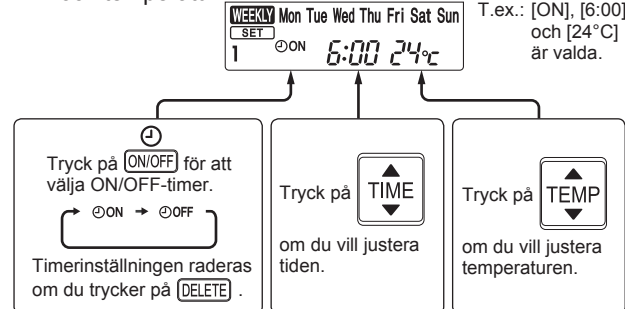

- * Håll knappen intryckt om du vill ändra tiden snabbt.
- * Temperaturen kan ställas in mellan 16°C och 31°C med veckotimern.

Tryck på **DAY** och **1~4** om du vill fortsätta att ställa in timern för andra dagar och/eller nummer.

- Tryck på **EDIT/SEND SET** för att avsluta och överföra inställningen för veckotimern.



Obs:

- Tryck på **EDIT/SEND SET** för att överföra veckotimerns inställningar till inomhusenheten. Rikta fjärrkontrollen mot inomhusenheten i 3 sekunder.
- Du behöver inte trycka på **EDIT/SEND SET** för varje inställning när du ställer in timern för mer än en veckodag eller mer än ett nummer. Tryck på **EDIT/SEND SET** en gång när alla inställningar är klara. Alla inställningar för veckotimern sparas.
- Tryck på **EDIT/SEND SET** för att aktivera veckotimerns inställningsläge och håll **DELETE** intryckt i 5 sekunder när du vill radera alla veckotimerinställningar. Rikta fjärrkontrollen mot inomhusenheten.

- Tryck på **WEEKLY TIMER ON/OFF** för att slå PÅ veckotimern. (**WEEKLY** tänds.)

* Veckodagen vars timerinställningar har slutförts tänds när veckotimern är PÅ.

Tryck på **WEEKLY TIMER ON/OFF** igen för att stänga AV veckotimern. (**WEEKLY** slocknar.)

Obs:

De sparade inställningarna raderas inte när veckotimern stängs AV.

Kontrollera veckotimerns inställning

- Tryck på **EDIT/SEND SET** för att aktivera veckotimerns inställningsläge.

* **SET** blinkar.

- Tryck på **DAY** eller **1~4** när du vill visa inställningen för en viss dag eller ett visst nummer.

Tryck på **CANCEL** för att stänga veckotimerns inställningsläge.

RENGÖRING

Instruktioner:

- Slå ifrån strömmen eller stäng av strömbrytaren före rengöring.
- Se till att inte röra vid metalldelarna med händerna.
- Använd inte bensen, thinner, polermedel eller insektsmedel.
- Använd bara utspädda milda rengöringsmedel.

- Utsätt inte delarna för direkt solljus, värme eller lågor när de ska torka.
- Använd inte vatten som är varmare än 50°C.
- Använd ej skurborste, hård tvättsvamp eller liknande.
- Den horisontella lamellen får ej blötläggas eller sköljas.

Öppna

1. Tryck på flikarna på luftintagsgallret.

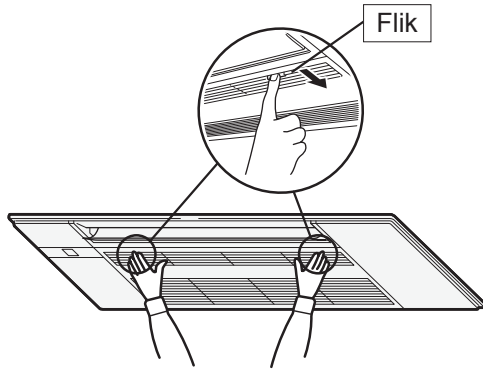

2. Öppna luftintagsgallret samtidigt som du håller i det.

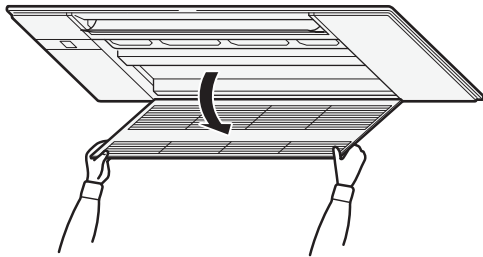

Stänga

1. Stäng luftintagsgallret.
 - Kontrollera att säkerhetslinorna inte hänger utanför luftintagsgallret.
2. Tryck runt de båda flikarna på luftintagsgallret tills det hörs ett "klick" och tryck sedan mitt på gallret.

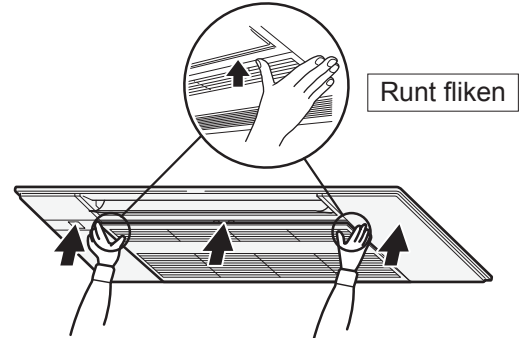

RENGÖRING

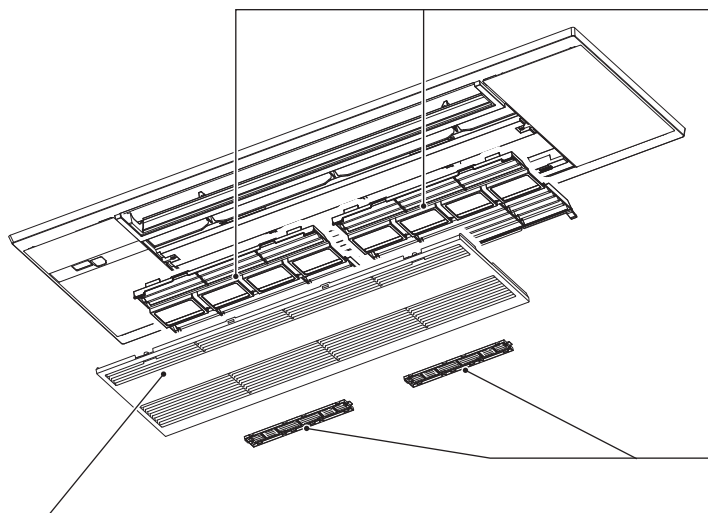

Luftintagsgaller

- Skjut undan axlarna och haka av säkerhetslinorna för att ta bort.
 - Torka av med en mjuk och torr trasa eller tvätta av med vatten och en mjuk trasa, svamp eller liknande.
 - Lägg den inte i blöt i vatten i mer än två timmar.
 - Torka den ordentligt i skuggan innan den monteras.

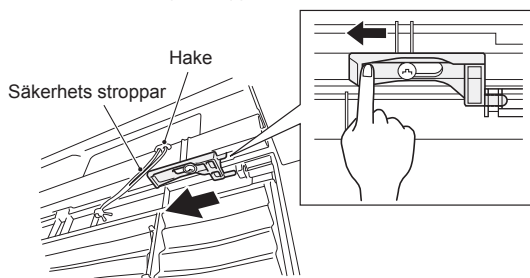

- Montera luftintagsgallret genom att följa demonteringsanvisningarna i omvänd ordning.

⚠ VARNING

Se till att du hakar fast säkerhetslinan på inloppsgallret. Annars kan inloppsgallret trilla och orsaka personskador.

Luftfilter (Luftreningsfilter)

- Rengör varannan vecka**
- Ta bort smuts genom att dammsuga eller skölja med vatten.
- Torka den ordentligt i skuggan innan den monteras. För in flikarna i hålen i luftintagsgallret.

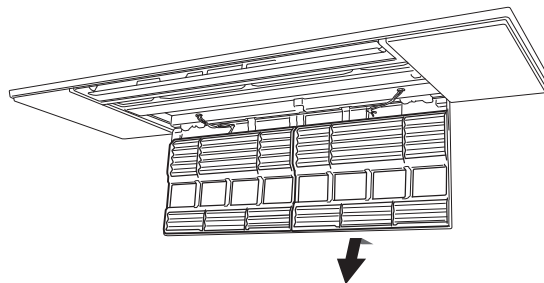

Luftreningsfilter

(Silverjoniserat luftrenarfilter, tillval)

Luftfiltrets baksida

Rengör var 3:e månad:

- Avlägsna smuts med en dammsugare.
- När smuts inte kan tas bort med dammsugare:**
- Blötlägg filtret och dess ram i ljummet vatten innan de sköljs. (Utspädda milda rengöringsmedel kan användas om det är svårt att få bort smuts.)
- Låt torka ordentligt i skugga efter tvätt.

Varje år:

- Byt till ett nytt luftreningsfilter för bästa prestanda.
- Artikelnr. **MAC-2370FT-E**

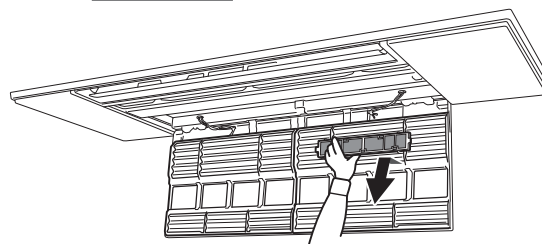

⚠ Viktigt

- Rengör filtren regelbundet för bästa prestanda och för att reducera strömförbrukningen.**
- Smutsiga filter orsakar kondensation i luftkonditioneringen som bidrar till att svamp bildas, t.ex. mögelsvamp. Luftfiltren bör därför rengöras varannan vecka.**

Denna information är baserad på EU-regel Nr 528/2012

MODELLBETECKNING	Behandlad artikel (Namn på delarna)	Aktiva substanser (CAS Nr.)	Egenskap	Bruksanvisning (Säkerhetsinstruktioner)
MLP-444W	FILTER	Silvernatriumvätezirkoniumfosfat (265647-11-8)	Antibakteriell Antimögelmedel	<ul style="list-style-type: none"> Använd denna produkt i enlighet med bruksanvisningen och endast för avsedd användning. Stoppa inte produkten i munnen. Håll barn borta från produkten.
MAC-2370FT-E	FILTER	Silverzinkzeolit (130328-20-0)	Antibakteriell	<ul style="list-style-type: none"> Använd denna produkt i enlighet med bruksanvisningen och endast för avsedd användning. Stoppa inte produkten i munnen. Håll barn borta från produkten.

NÄR DU TROR ATT DET HAR UPPSTÅTT PROBLEM

Om dessa punkter har kontrollerats och problemet trots detta kvarstår – använd inte enheten och kontakta återförsäljaren.

Symptom	Förklaring och kontrollpunkter
Inomhusenhet	
Enheten går inte igång.	<ul style="list-style-type: none"> • Är huvudströmbrytaren påslagen? • Har ON-timern ställts in? Sid. 7
Enheten kan inte användas under cirka 3 minuter efter en återstart.	<ul style="list-style-type: none"> • Detta skyddar enheten enligt instruktioner från mikroprocessorn. Vänta.
Imma strömmar ut genom inomhusenhetens utsläpp.	<ul style="list-style-type: none"> • Den kalla luften från enheten kylar snabbt ner fukten i rumsluften så att det bildas imma.
Rörelsen av den HORIZONTELLA LAMELLEN upphör under en kort stund för att sedan starta igen.	<ul style="list-style-type: none"> • Detta är normalt för den HORIZONTELLA LAMELLENS svängningsrörelse.
Luftflödets riktning ändras under drift. Den horisontella lamellens riktning kan ej justeras via fjärrkontrollen.	<ul style="list-style-type: none"> • Om luftströmmens temperatur är för låg vid uppvärmning eller om avfrostning utförs, ställs den horisontala lamellen automatiskt i horisontellt läge.
Driften stoppas under cirka 10 minuter under uppvärmningen.	<ul style="list-style-type: none"> • Avfrostning av utomhusenheten pågår. Detta tar högst 10 minuter, vänta så länge. (När yttertemperaturen är för låg och luftfuktigheten är för hög, kan frost bildas.)
Enheten startar av sig själv när huvudströmbrytaren slås på även om den inte styrs via fjärrkontrollen.	<ul style="list-style-type: none"> • Dessa modeller är försedda med en automatisk omstartningsfunktion. När huvudströmbrytaren stängs av utan att enheten först har stängts av med hjälp av fjärrkontrollen, och därefter sätts på igen, kommer enheten automatiskt att starta i samma läge som den var inställd i med fjärrkontrollen innan luftkonditioneringen stängdes av med huvudströmbrytaren. Se "Automatisk omstartningsfunktion". Sid. 5
Inomhusenheten som inte är i drift blir varm, och ett ljud som påminner om rinnande vatten hörs från enheten.	<ul style="list-style-type: none"> • En mindre mängd köldmedium fortsätter att strömma in i inomhusenheten trots att denna inte är i drift.
Inomhusenheten missfärgas över tiden.	<ul style="list-style-type: none"> • Även om plasten gulnar på grund av påverkan av vissa faktorer som ultraviolett ljus och temperatur, så har detta ingen effekt på produktens funktioner.
Utomhusenhet (Multisystem)	
Om värmeläget väljs startar inte driften med det samma.	<ul style="list-style-type: none"> • Om enheten startas medan avfrostning av utomhusenheten pågår tar det ett par minuter (max. 10 minuter) att blåsa ut varm luft.
Fläkten i utomhusenheten roterar ej även om kompressorn är igång. Även om fläkten roterar, så stannar den efter en kort stund.	<ul style="list-style-type: none"> • Om utomhustemperaturen är låg under kylning, kan fläkten vara i drift emellanåt för att upprätthålla tillräcklig kylkapacitet.
Vatten läcker från utomhusenheten.	<ul style="list-style-type: none"> • När luftkonditioneringen drivs i läget COOL (KYLA) eller DRY (TORKA), kyls rörledningen och dess anslutningar ned vilket gör att vattnet kondenserar. • I läget uppvärmning, droppar det vatten som kondenserat på värmeväxlaren. • I läget uppvärmning, gör avfrostning att vatten som frusit till is på utomhusanläggningen smälter och börjar droppa.
Vit rök strömmar ut från utomhusenheten.	<ul style="list-style-type: none"> • I läget uppvärmning, ser den ånga som bildas vid avfrostning ut som vit rök.
Fjärrkontroll	
Fjärrkontrollens display är släckt eller diffus. Inomhusenheten reagerar inte på signal från fjärrkontrollen.	<ul style="list-style-type: none"> • Är batterierna slut? Sid. 3 • Är batteriernas polaritet (+, -) korrekt? Sid. 3 • Är någon av knapparna på fjärrkontrollen eller på någon annan elektrisk utrustning intryckt?
Kyler eller värmer inte	
Rummet kan inte kylas ner/ värmas upp tillräckligt mycket.	<ul style="list-style-type: none"> • Är temperaturinställningen korrekt? Sid. 5 • Är fläkinställningen korrekt? Ändra fläkthastigheten till Med. eller High. • Är filtret rent? Sid. 9, 10 • Är fläkten och värmeväxlaren i inomhusenheten rena? Sid. 9, 10 • Finns det något som blockerar luftintaget eller luftutblåset på inom- eller utomhusenheten? • Är några dörrar eller fönster öppna? • Det kan ta en viss tid att nå den inställda temperaturen eller så kan den inte uppnås beroende på rummets storlek, omgivningstemperaturen och liknande orsaker.

Symptom	Förklaring och kontrollpunkter
Kyler eller värmer inte	
Rummet kan inte kylas ner tillräckligt mycket.	<ul style="list-style-type: none"> • Om en ventilationsfläkt eller gasspis används i rummet, ökas kylbelastningen, vilket resulterar i en otillräcklig kyleffekt. • Om utomhustemperaturen är hög, kanske kyleffekten inte är tillräcklig.
Rummet kan inte värmas upp tillräckligt mycket.	<ul style="list-style-type: none"> • Om utomhustemperaturen är låg, kanske värmeeffekten inte är tillräcklig.
Luft blåser inte tillräckligt snabbt vid uppvärmning.	<ul style="list-style-type: none"> • Vänta medan enheten förbereder utblåsning av varmluft.
Luftflöde	
Luften från inomhusenheten luktar konstigt.	<ul style="list-style-type: none"> • Är filtret rent? Sid. 9, 10 • Är fläkten och värmeväxlaren i inomhusenheten rena? Sid. 9, 10 • Enheten kan suga in odörer som sitter i väggar, mattor, möbler, tyg osv., och blåsa ut denna dåliga lukt med utblåsluften.
Ljud	
Knakande ljud hörs.	<ul style="list-style-type: none"> • Ljudet uppkommer vid expansion/sammanslagning av luftintagsgallret, etc. på grund av temperaturförändringar.
Ett porlande ljud hörs.	<ul style="list-style-type: none"> • Detta ljud kan höras när utomhusluft absorberas från dräneringsslangen vilket gör att vatten i dräneringsslangen sprutar ut vid påslag av huven eller ventilationsfläkten. Detta ljud kan även höras om utomhusluft blåser in i dräneringsslangen vid kraftiga vindar.
Ett gurglande ljud hörs från inomhusenheten när DRY/COOL-driften stoppas.	<ul style="list-style-type: none"> • Detta är ljudet av dräneringsvatten som rinner baklänges i dräneringsrören i taket.
Ett mekaniskt ljud hörs från inomhusenheten.	<ul style="list-style-type: none"> • Det är det ljud som uppstår vid omkoppling (påläggning/avstängning) av fläkten eller kompressorn.
Ljudet av rinnande vatten hörs.	<ul style="list-style-type: none"> • Detta är ljudet av köldmedium eller kondensatvatten som strömmar i enheten.
Ett väsande ljud hörs ibland.	<ul style="list-style-type: none"> • Detta ljud uppkommer när det köldmedium som strömmar i enheten byter riktning.
Ljudet från motorn och ett virvlande ljud hörs från inomhusenheten.	<ul style="list-style-type: none"> • Detta är ljudet av vatten som kondenserar under COOL/DRY-driften när det dräneras från inomhusenheten. • Ljud av rinnande vatten kan även höras från inomhusenheter som inte är i drift. (Ljudet upphör automatiskt. Vänta.)
Timer	
Veckotimern fungerar inte enligt inställningarna.	<ul style="list-style-type: none"> • Är ON/OFF-timern inställd? Sid. 7 • Överför inställningsinformationen för veckotimern till inomhusenheten igen. En lång ljudsignal hörs från inomhusenheten när informationen har tagits emot. 3 korta ljudsignaler hörs om information inte kan tas emot. Kontrollera att informationen har tagits emot. Sid. 8 • Inomhusenhetens inbyggda klocka anger fel tid om ett strömavbrott inträffar och strömmen bryts. Det kan göra att veckotimern inte fungerar som den ska. Se till att fjärrkontrollen placeras på en plats där signalen kan tas emot av inomhusenheten. Sid. 4
Enheten startas/stoppas av sig själv.	<ul style="list-style-type: none"> • Är veckotimern inställd? Sid. 8
Smuts	
Taket och väggen i närheten av inomhusenheten blir smutsiga.	<ul style="list-style-type: none"> • Rengör utsidan av luftkonditioneringen ofta. • Smutsen kan stoppas genom att den luftström som blåser mot taket sänks genom att den vertikala luftströmmens riktning justeras.

Använd ej luftkonditioneringen, och kontakta din återförsäljare i följande fall:

- När vatten läcker eller droppar från inomhusenheten.
- När övre funktionsindikeringslampan blinkar.
- Om säkringen ofta löser ut.
- Signalen från fjärrkontrollen tas inte emot i ett rum där det finns ett elektroniskt lysrör av ON/OFF-typ (fluorescerande lampa/lysrör av invertertyp osv.).
- Luftkonditioneringen kan vid drift störa radio- och TV-mottagningen. En signalförstärkare kan komma att behövas för den utrustning som störs.
- När onormala ljud hörs.
- När det uppstår ett köldmedelsläckage.

NÄR LUFTKONDITIONERINGEN INTE SKA ANVÄNDAS UNDER LÄNGRE TID

- 1 Använd COOL-läget inställt på den högsta temperaturen eller FAN-läget i 3 till 4 timmar. **Sid. 5**
Detta torkar upp enhetens insida.
- 2 Tryck på  för att stoppa driften.
- 3 Stäng av huvudströmbrytaren och/eller dra ur nätsladden ur vägguttaget.
- 4 Ta ur alla batterier i fjärrkontrollen.

När luftkonditioneringen används på nytt:

- 1 Rengör luftfiltret. **Sid. 9, 10**
- 2 Kontrollera att luftintag och luftutblås på inom- och utomhusenheterna inte är blockerade.
- 3 Kontrollera att jordanslutningen är utförd på korrekt sätt.
- 4 Läs "FÖRBEREDELSE FÖRE ANVÄNDNING" och följ instruktionerna. **Sid. 3**

INSTALLATIONSPLATS OCH ELARBETE

Installationsplats

Undvik att installera luftkonditioneringen på följande platser.

- På platser med mycket maskinolja.
- Saltbemängda omgivningar som t.ex. havsstränder.
- Där sulfidgas bildas, som t.ex. vid heta källor, avlopp, spillvatten.
- Där olja kan stänka eller oljig rök finns i luften (t.ex. i kök eller fabriker, där plastens egenskaper kan förändras eller skadas).
- Där det finns högfrekvensutrustning eller trådlös utrustning.
- Där luften från utomhusenhetens luftutblås är blockerad.
- Där driftljudet eller luft från utomhusenheten stör grannhusen.
- En monteringshöjd på 2,2 m rekommenderas för inomhusenheten. Konsultera din återförsäljare och detta inte är möjligt.
- Använd inte luftkonditioneringen under invändig byggnation och ytbehandling eller medan du vaxar golvet. Ventilera rummet väl efter att sådant arbete utförts innan du använder luftkonditioneringen. Annars kan flyktiga beståndsdelar fastna inuti luftkonditioneringsenheten, vilket resulterar i vattentäckage eller spridning av kondensvatten.

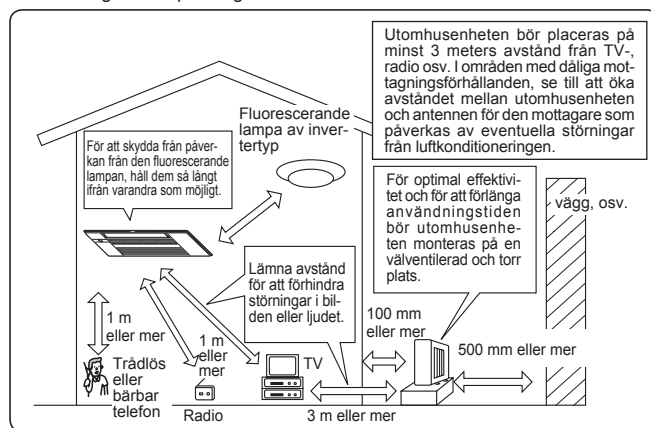

Elarbeten

- Tillsä att luftkonditioneringen har en egen strömförsörjningskrets.
- Var noga med att inte överskrida huvudströmbrytarens/säkringens kapacitet.

Om du har några frågor – välkommen att kontakta återförsäljaren.

SPECIFIKATIONER

Modell	Aggregatets namn		—		—		—	
	Inomhus	Utomhus	MLZ-KP25VF		MLZ-KP35VF		MLZ-KP50VF	
Funktion			Kyla	Värme	Kyla	Värme	Kyla	Värme
Strömförsörjning			~ /N, 230 V, 50 Hz					
Effekt		kW	—	—	—	—	—	—
Ingång		kW	0,040	0,040	0,040	0,040	0,040	0,040
Vikt	Inomhus	kg	15,5					
IP-kod	Inomhus		IP20					
Tillåtet övertryck drifttryck	LP ps	MPa	—					
	HP ps	MPa	4,15					
Ljudnivå	Inomhus (Hög/Med./Låg/SLg)	dB(A)	38/34/31/27	37/34/29/26	40/36/32/27	40/36/32/26	47/41/36/29	48/42/37/26

Garanterat arbetsområde

		Inomhus	Utomhus
Kyla	Övre gräns	32°C DB 23°C WB	*Obs 2.
	Undre gräns	21°C DB 15°C WB	
Värme	Övre gräns	27°C DB —	
	Undre gräns	20°C DB —	

DB: Torr lampa
WB: Våt lampa

Obs:

1. Märkdata
Kylning — Inomhus: 27°C DB, 19°C WB
Utomhus: 35°C DB
Uppvärmning — Inomhus: 20°C DB
Utomhus: 7°C DB, 6°C WB
2. Det finns inga specifikationer för en enkel MLZ-KP-enhet. Denna inomhusmodell är enbart avsedd för användning i luftkonditioneringsystem med flera enheter. Kontakta en återförsäljare och/eller läs i katalogen angående specifikationerna för multisystem.

İÇİNDEKİLER

■ GÜVENLİK ÖNLEMLERİ	1
■ ELDEN ÇIKARMA	3
■ ÇALIŞTIRMADAN ÖNCE HAZIRLIK	3
■ HER BİR PARÇANIN ADI	4
■ ÇALIŞMA MODLARINI SEÇME	5
■ FAN HIZI VE HAVA AKIMI YÖNÜ AYARLAMASI	6
■ I-SAVE İŞLEYİŞİ	6
■ EKONOMİK SOĞUTMA ÇALIŞTIRMASI	7
■ ZAMAN PROGRAMLAMA (ON/OFF ZAMANLAYICI)	7
■ HAFTALIK ZAMANLAYICI İŞLEMİ	8
■ TEMİZLEME	9
■ BİR ARIZA OLDUĞUNU DÜŞÜNDÜĞÜNÜZDE	11
■ KLİMA UZUN SÜRE KULLANILMAYACAK İŞE	12
■ KURULUM YERİ VE ELEKTRİKLİ ÇALIŞMA	12
■ ÖZELLİKLER	12

GÜVENLİK ÖNLEMLERİ

İç ve dış ünite üzerinde kullanılan sembollerin anlamları

	UYARI (Yangın tehlikesi)	Bu ünitenin kullandığı soğutucu madde yanıcıdır. Soğutucu madde sızarak ateş veya sıcak parçalarla temas ederse zararlı gazlar ortaya çıkar ve yangın tehlikesi oluşur.
		Bu ürünü kullanmaya başlamadan önce ÇALIŞTIRMA TALİMATLARI dokümanını dikkatlice okuyun.
		Servis personelinin çalıştırma öncesinde ÇALIŞTIRMA TALİMATLARI ve MONTAJ KILAVUZU dokümanlarını okuması zorunludur.
		Daha fazla bilgi ÇALIŞTIRMA TALİMATLARI, MONTAJ KILAVUZU ve benzeri dokümanlarda bulunabilir.

- Bu üründe döner parçalar ve elektrik şokuna sebep olabilecek parçalar kullanıldığı için, kullanmadan önce "Güvenlik Önlemleri" ni okuduğunuzdan emin olun.
- Güvenlik ile ilgili verilecek olan talimatlar çok önemli olduğundan doğru olarak gözlemeyin.
- Anında kullanmanız açısından kılavuz kitapçığı okuduktan sonra montaj kılavuzu ile birlikte el altında bulunabilecek yerlerde tutun.

İşaretler ve anlamları

- UYARI:** Yanlış kullanma büyük bir ihtimal ile ölüm, ciddi yaralanma gibi ciddi tehlikelere sebep olabilir.
- DIKKAT:** Yanlış kullanım koşullara bağlı olarak ciddi tehlikelere sebep olabilir.

Bu kılavuzda kullanılan sembollerin anlamları





- : Yapmaktan kaçınınız.
- : Teknik talimatı izleyin.
- : Parmağınızı veya sivri cisim vb şeyleri sokmayın.
- : İç/dış ünitenin üstüne kesinlikle basmayın ve üzerlerine bir şey koymayın.
- : Elektrik çarpma tehlikesi. Dikkatli olun.
- : Güç bağlantı kablosunun fişini prizden çıkarttığınızdan emin olun.
- : Akımı kapattığınızdan emin olun.
- : Yangın tehlikesi.

	UYARI
	Güç kablosunu orta noktaya takmayın, uzatma kablosu kullanın veya birden fazla cihazları tek bir AC çıkışına takın. • Bu, aşırı ısınmaya, yangına veya elektrik çarpmasına neden olabilir.
	Güç fişinin kirliliğinden emin olun ve onu sağlam bir şekilde prize takın. • Kirliliğinden emin olun ve onu sağlam bir şekilde prize takın. • Kirliliğinden emin olun ve onu sağlam bir şekilde prize takın.
	Güç kablosunu sarmalamayın, çekmeyin, hasar vermeyin ya da değişiklik yapmayın, ısı uygulamayın veya üzerine ağır nesnelere yerleştirmeyin. • Bu yangına ya da elektrik çarpmasına neden olabilir.
	Çalıştırma esnasında Şalteri AÇMAYIN/KAPAMAYIN veya güç fişini takmayın/çıkarmayın. • Bu, yangına neden olabilecek kıvılcıklar ortaya çıkarabilir. • İç ünite uzaktan kumandayla KAPATILDIKTAN sonra, şalterin KAPATILMADAN veya güç fişini çıkardığınızdan emin olun.
	Vücudunuzu uzun bir süre doğrudan soğutma havaya maruz bırakmayın. • Bu, sağlığınıza zararlı olabilir.
	Ünite kullanıcı tarafından takılmamalı, yeri değiştirilmemeli, parçalanmamalı, üzerinde değişiklik yapılmamalı ya da tamir edilmemelidir. • Kurulumu yanlış yapılan bir klima yangın çıkmasına, elektrik çarpmalarına, yaralanmalara ya da su sızıntılarına vs. yol açabilir. Bu konuyla ilgili satıcınıza danışın. • Güç bağlantı kablosu zarar görmesi halinde olası bir tehlikeyi önlemek amacıyla imalatçı ya da servis elemanı tarafından değiştirilmelidir.















	Üniteyi kurarken, konumunu değiştirirken ya da bakımını yaparken soğutucu devresine belirtilen soğutucudan (R32/R410A) başka bir madde girmemesine dikkat ediniz. • Hava gibi yabancı maddelerin bulunması, normal olmayan basınç artışına neden olabilir ve patlama ya da yaralanmaya neden olabilir. • Sistemde belirtilen haricinde soğutma sıvılarının kullanılması mekanik arıza, sistem arızasına ya da ünitenin bozulmasına neden olacaktır. En kötüsü ise, bu durum ürün güvenliğinin sağlanmasına ciddi şekilde zarar verecektir.
	Bu uygulamanın güvenlikten sorumlu olan bir kişi tarafından herhangi bir denetim altında bulundurulmadıkları veya uygulamanın kullanımına ilişkin herhangi bir talimat almadıkları sürece (çocuklar da dahil olmak üzere) fiziki, duyuşsal ve zihinsel anlamda engelli olan veya deneyim ve bilgi eksikliği bulunan kişilerce kullanılması amaçlanmamıştır.
	Çocuklar uygulama ile oynamalarının sağlanması amacıyla denetim altında tutulmalıdır.
	Hava girişine ve çıkışına parmak, çubuk ya da başka nesnelere sokmayın. • Çalışma sırasında içteki fan yüksek hızla döndüğü için yaralanmalara neden olabilir.
	Anormal bir durumda (yanık kokusu gibi), klimayı durdurun ve güç fişini çıkarın ya da şalteri KAPATIN. • Anormal durumda devamlı çalıştırma arıza, yangın veya elektrik şokuna neden olabilir. Bu durumda, satıcınıza danışın.

GÜVENLİK ÖNLEMLERİ

UYARI

	Klima soğutmadığı ya da ısıtmadığı zaman, soğutucu madde sızıntısı olasılığı vardır. Soğutucu madde sızıntısı tespit edilirse çalıştırmayı durdurun, odayı iyice havalandırın ve derhal bayinizle iletişime geçin. Tamir üniteyi soğutucuya tekrar doldurmayı içeriyorsa, ayrıntıları servis teknisyenine sorun. <ul style="list-style-type: none"> Klima içerisinde kullanılan soğutucu madde zararlı değildir. Genelde, sızmaz. Ancak, soğutucu madde sızıntısı ateş veya fanlı ısıtıcı, gazyağı kullanan ısıtıcı veya ocak gibi cihazların sıcak parçalarıyla temas ederse zararlı gazlar ortaya çıkar ve yangın tehlikesi oluşur.
	Kullanıcı iç ünitenin iç kısmını yıkamaya hiçbir zaman çalışmamalıdır. Ünitenin iç kısmının temizlenmeye ihtiyaç duyulması durumunda, satıcınızla iletişime geçin. <ul style="list-style-type: none"> Uygun olmayan deterjanların kullanılması ünite içerisindeki plastik malzemelerin hasar görmesine neden olarak su sızıntılarına yol açabilir. Deterjan elektrikli parçalarla ya da motorla temas ederse, bu cihazın arızalanmasına, cihazdan duman ya da yangın çıkmasına neden olabilir. Bu cihaz sürekli çalışan ateşleme kaynaklarının (örneğin: açık alev, gazla çalışan bir cihaz veya elektrikli ısıtıcı) olmadığı bir odada saklanmalıdır. Soğutucu maddelerin her zaman belirgin bir kokuya sahip olmayacağını unutmayın. Üreticinin tavsiye ettikleri haricinde buz çözme işlemi veya cihazın temizleme sürecini hızlandıracak yöntemler kullanmayın. Delmeyin veya yakmayın.
	Bu ünite dış ünitenin montaj kılavuzunda belirtilen zemin alanından daha geniş odalara monte edilmelidir. <ul style="list-style-type: none"> Dış ünite montaj kılavuzuna bakın.
	Bu cihaz, uzman veya kalifiye personel tarafından atölyelerde, hafif sanayi ve çiftliklerde kullanıma ya da belirtilen kişilerin ticari amaçlı olarak kullanımına uygundur.

DİKKAT

	Hava girişi veya iç/dış ünitenin alüminyum kanatlarına dokunmayın. <ul style="list-style-type: none"> Bu, yaralanmalara neden olabilir.
	Ünitede böcek öldürücüler veya yanıcı spreyler kullanmayın. <ul style="list-style-type: none"> Yangına ya da ünitenin deforme olmasına sebep olabilir.
	Hayvanları ya da ev bitkilerini doğrudan hava akımına maruz bırakmayın. <ul style="list-style-type: none"> Bu, hayvanlara veya bitkilere zarar verebilir.
	İç/dış ünitenin altına başka elektrik cihazları ya da eşya yerleştirmeyin. <ul style="list-style-type: none"> Üniteden su damlayabilir ve bu, hasara yada zarara neden olabilir.
	Üniteyi hasarlı kurulum durumunda bırakmayın. <ul style="list-style-type: none"> Ünite düşebilir ve bu, yaralanmaya neden olabilir.
	Üniteyi çalıştırmak ya da temizlemek için dengersiz bir banka çıkmayın. <ul style="list-style-type: none"> Düşerseniz yaralanmanıza neden olabilir.
	Güç bağlantı kablosunu çekmeyin. <ul style="list-style-type: none"> Bu, içteki kabloların bir kısmının kırılmasına neden olabilir ve bu da aşırı ısınmaya veya yangına sebebiyet verebilir.
	Pilleri sökmeyin, şarj etmeyin ve ateşe atmayın. <ul style="list-style-type: none"> Bu pillerin akmasına veya yangın ya da patlamaya neden olabilir.
	Üniteyi yüksek nemde (%80 RH ya da daha fazla) ve/veya pencere ya da kapı açık halde 4 saatten daha uzun bir süre çalıştırmayın. <ul style="list-style-type: none"> Bu durum klimada yoğunlaşmaya neden olabilir ve oluşan su damlayarak eşyaları ıslatabilir ya da bunlara zarar verebilir. Klimadaki yoğunlaşma küf gibi mantarların oluşmasına neden olabilir.
	Üniteyi gıda saklama, kalkan hayvanlar, yetişen bitkiler veya koruyucu duyarlı cihazları veya sanat eşyaları gibi özel amaçlar için kullanmayın. <ul style="list-style-type: none"> Bu, kalitenin bozulmasına veya hayvanlar ve bitkilerin zarar görmesine neden olabilir.
	Yanıcı cihazları doğrudan hava akımına maruz bırakmayın. <ul style="list-style-type: none"> Bu eksik yanmaya neden olabilir.
	Yanlışlıkla yutmamak için pilleri hiçbir nedenle asla ağzınıza sokmayın. <ul style="list-style-type: none"> Pil yutmak boğulmaya ve/veya zehirlenmeye neden olabilir.
	Üniteyi temizlemeden önce, KAPATIN ve güç fişini çıkarın veya şalteri KAPATIN. <ul style="list-style-type: none"> Bu, çalışma esnasında içteki fan yüksek hızla döndüğü için yaralanmaya neden olabilir.
	Ünite uzun bir süre kullanılmayacak olduğunda, güç fişini çıkarın veya şalteri KAPATIN. <ul style="list-style-type: none"> Bu ünite kir biriktirebilir ve bu, aşırı ısınma veya yangına neden olabilir.
	Uzaktan kumandadaki tüm pilleri aynı tipte yenileriyle değiştirin. <ul style="list-style-type: none"> Eski pili yenisiyle beraber kullanmak aşırı ısınma, sızıntı veya patlamaya neden olabilir.



Pil sıvısı derinize ya da kıyafetlerinize temas ederse, onları temiz suyla iyice yıkayın.

- Pil sıvısı gözlerle temas ederse, onları temiz suyla iyice yıkayın ve hemen tıbbi yardım çağırın.

Ünite, yakma cihazlarıyla birlikte çalıştırıldığında alanın iyi havalandırıldığından emin olun.

- Yetersiz havalandırma oksijenin azlığına neden olabilir.

Gök gürültüsü duyduğunuzda ve şimşek çakması olduğunda şalteri KAPATIN.

- Ünite şimşek çakarsa zarar görebilir.

Klima birkaç mevsim kullanıldıktan sonra, normal temizlemeye ek olarak muayene ve bakım yapın.

- Ünitedeki kir ya da toz nahoş bir koku oluşturabilir, küf gibi mantarların oluşumunu sağlayabilir ya da boşaltma kanalında tıkanıklık oluşturabilir ve iç üniteden suyun sızmasına neden olabilir. Uzmanlaşmış bilgi ve yetenekler gerektiren muayene ve bakım için satıcınıza danışın.



Düğümleri ıslak ellerle çalıştırmayın.

- Bu elektrik çarpmasına neden olabilir.

Klimayı suyla temizlemeyin veya üstüne çiçek vazosu gibi su içeren bir nesne koymayın.

- Bu yangına veya elektrik şokuna neden olabilir.



Dış ünitenin üstüne basmayın veya herhangi bir nesne yerleştirmeyin.







- Siz ya da nesne düşerse yaralanmaya neden olabilir.

ÖNEMLİ

Kirli filtreler, klimada yoğunlaşmaya ve sonuç olarak küf gibi mantarların oluşmasına neden olur. Bu nedenle hava filtrelerinin 2 haftada bir temizlenmesi tavsiye edilir.

Tesisatı için

UYARI

	Klimayı takmak için satıcınıza danışın. <ul style="list-style-type: none"> Kurulum özel bilgi ve yetenekler gerektirdiği için kullanıcı tarafından kurulmamalıdır. Yanlış kurulan bir klima su sızıntısına, yangına veya elektrik çarpmasına neden olabilir.
	Klima için tahsis edilmiş bir güç kaynağı sağlayın. <ul style="list-style-type: none"> Tahsis edilmemiş bir güç kaynağı aşırı ısınmaya veya yangına neden olabilir.
	Üniteyi yanıcı gaz sızıntısının olduğu yerlere tesis etmeyin. <ul style="list-style-type: none"> Dış ünite etrafında gaz sızarsa veya birikirse, bu patlamaya neden olabilir.
	Üniteyi doğru topraklayın. <ul style="list-style-type: none"> Topraklama kablosunu gaz borusu, su borusu, yıldırım çubuğu veya telefon topraklama kablosuna bağlamayın. Yanlış topraklama elektrik çarpmasına neden olabilir.
	Klimanın kurulum yerine bağlı olarak(yüksek nemli alanlar gibi) toprak kaçığına karşı devre kesici şalteri takın. <ul style="list-style-type: none"> Toprak kaçığına karşı devre kesici takılmaması halinde elektrik çarpması meydana gelebilir.
	Atık suyun doğru bir şekilde boşatıldığından emin olun. <ul style="list-style-type: none"> Boşaltım deliği yanlışsa, su iç/dış üniteden damlayabilir, eşyaları ıslatabilir ve onlara zarar verebilir.

Anormal koşulda

Klimanın çalışmasını hemen durdurun ve satıcınıza danışın.

ELDEN ÇIKARMA



Bu ürünü elden çıkarmak için satıcınıza başvurun.
AEEE Yönetmeliğine Uygundur.

Not:

Bu sembol işareti sadece AB ülkeleri içindir.
Bu sembol 2012/19/EU sayılı direktif, Madde 14 Kullanıcılar için bilgiler ve Ek IX'a ve/veya 2006/66/EC sayılı direktif Madde 20 son kullanıcılar için bilgiler ve Ek II'ye uygundur.

Fig. 1

ÇALIŞTIRMADAN ÖNCE HAZIRLIK

Çalıştırmadan önce: Güç kaynağı fişini güç prizine takın ve/veya şalteri açın.

Uzaktan kumanda pillerini takma

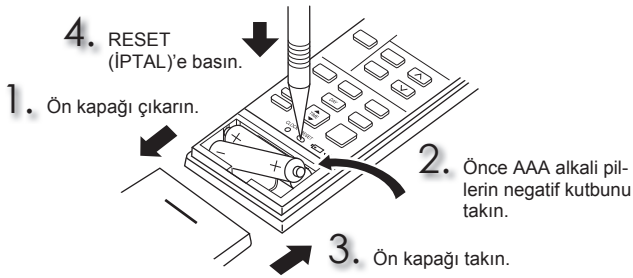

Not:

- Pillerin kutuplarının doğru olduğundan emin olun.
- Manganezli ve sızıntı yapan pilleri kullanmayın. Uzaktan kumanda arızalanabilir.
- Şarj edilebilir tipteki pilleri kullanmayın.
- PİL zayıfladığında ekranda pil değişim göstergesi belirir. Gösterge ekranda belirdikten sonra yaklaşık 7 gün içinde uzaktan kumanda çalışmayı keser.
- Tüm pilleri aynı tipte yenileriyle değiştirin.
- Piller yaklaşık 1 yıl kullanılabilir. Bununla birlikte, raf ömrü biten piller daha kısa süre kullanılır.
- İnce bir alet kullanarak hafifçe RESET (IPTAL) düğmesine basın. RESET (IPTAL) düğmesine basılmamış ise uzaktan kumanda doğru çalışmayabilir.

Mevcut zamanı ayarlama

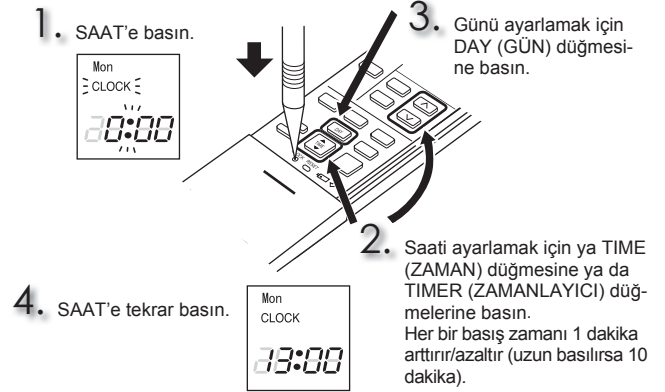

Not:

- İnce bir alet kullanarak hafifçe SAAT düğmesine basın.

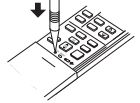

HER BİR PARÇANIN ADI

İç ünite

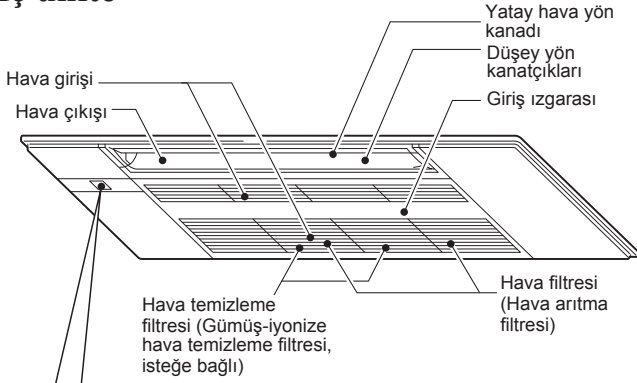

Display section

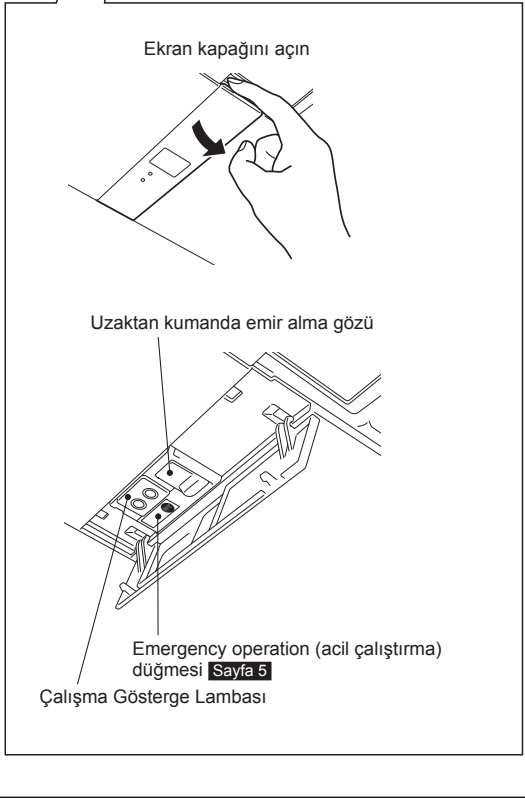
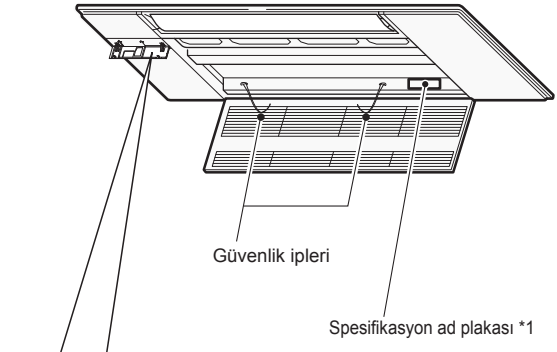

Uzaktan kumanda

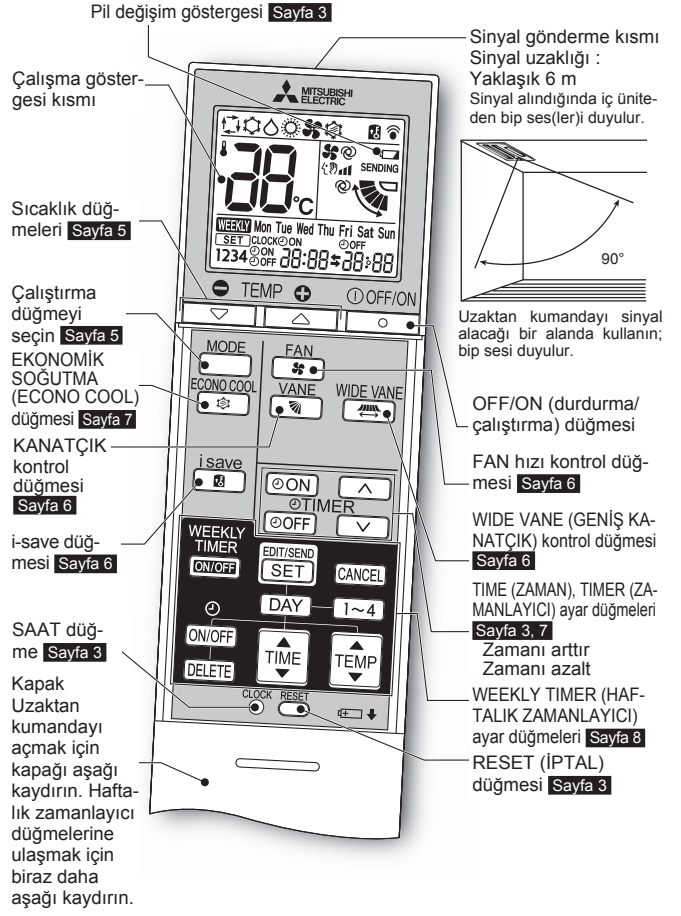

Uzaktan kumanda yuvası

• Uzaktan kumanda yuvasını sinyal için ünite tarafından alınabildiği bir yere takın.

Yalnızca üniteyle birlikte verilen uzaktan kumandayı kullanın. Başka uzaktan kumandaları kullanmayın. İki veya daha fazla iç mekan ünitesi birbirine yakın olarak monte edilirse, çalıştırılmak istenmeyen bir iç mekan ünitesi uzaktan kumandaya tepki verebilir.

Dış ünite

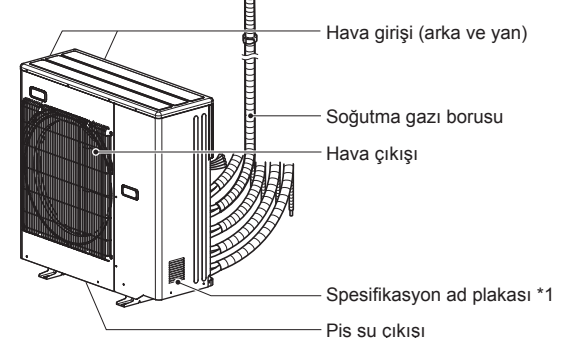

Dış üniteler görünüm olarak farklılık gösterebilir.
*1 Üretim yılı ve ayı Spesifikasyon ad plakasında belirtilir.

ÇALIŞMA MODLARINI SEÇME

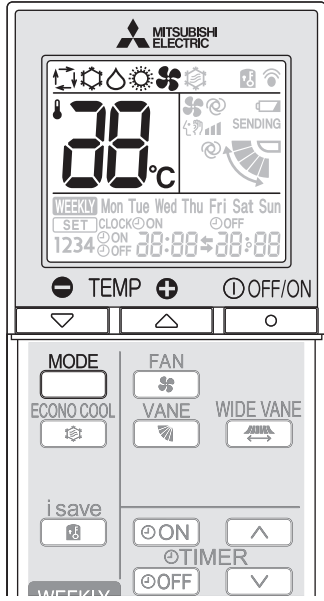

1 Çalışmayı başlatmak için e basın.

2 Çalışma modunu seçmek için e basın. Her bir basış, modu aşağıdaki sırada değiştirir:



3 Sıcaklığı ayarlamak için e ya da e basın. Her bir basış sıcaklığı 1°C artırır ya da azaltır.

Çalıştırmayı durdurmak için e basın.

Not:

Çalışma Gösterge Lambası

Çalıştırma gösterge lambası ünitenin çalışma durumunu gösterir.

Gösterge	Çalışma durumu	Oda sıcaklığı
	Ayarlama sıcaklığına ulaşmak için ünite çalışır	Ayarlama sıcaklığından yaklaşık 2 °C veya daha fazla
	Oda sıcaklığı ayarlama sıcaklığına yaklaşıyor	Ayarlama sıcaklığından yaklaşık 1 ila 2 °C
	Bekleme modu (Çoklu sistem kullanımı bölümüne bakın)	—

Yanıyor Yanıp sönüyor Yanmıyor

Çoklu sistem çalıştırması

İki ya da daha fazla iç ünite bir dış ünite tarafından çalıştırılır. Birkaç iç ünite eş zamanlı olarak çalıştırılırsa, soğutma ve ısıtma çalıştırmaları aynı anda yapılamaz. Bir üniteye SOĞUTMA ve bir diğer ya da aksi ile ISITMA seçildiğinde, çalışan ünite sonradan bekleme moduna geçer.

COOL/DRY (SOĞUTMA/NEM ALMA) işlemi durdurulduktan sonra 3 saat içinde HEAT (ISITMA) modu diğer ünitelerle birlikte çalıştırıldığında su yoğunlaşabilir. Suyun yoğunlaşmasını önlemek için COOL/DRY işleminden sonra sıcaklığı 16°C'ye ayarlayarak yaklaşık 30 dakika süreyle HEAT (ISITMA) modunu kullanın.

AUTO modu (Otomatik değiştirme)

Ünite çalışma modunu oda sıcaklığı ile ayarlanan sıcaklık arasındaki farklılığa göre seçer. OTOMATİK (AUTO) modu esnasında, oda sıcaklığı 15 dakikadan fazla süre için ayarlanan sıcaklığın 2°C dışında kalırsa ünite modu değiştirir (SOĞUTMA↔ISITMA).

Not:

Çoklu sistemin çalışması esnasında, ünite SOĞUTMA ve ISITMA arasındaki çalıştırma modunu değiştiremeyebilir. Bu durumda, iç ünite bekleme modunda olur (Çalışma gösterge lambası tablosuna başvurun).

SERİN mod

İstedığınız sıcaklıkta serin havanın keyfini çıkarın.

Not:

SERİN modu düşük dış sıcaklıkta çalıştırmayın (-10°C'den az). Üniteye yoğunlaşan su damlayabilir ve eşyaları ve benzeri şeyleri ıslatabilir ya da onlara zarar verebilir.

KURUTMA modu

Odanızın nemini alın. Oda hafifçe serinletilebilir. KURU mod sırasında sıcaklık ayarlanamaz.

ISITMA modu

İstedğin sıcaklıkta sıcak havanın keyfini çıkarın.

FAN modu

Odanızdaki havayı devindirir. FAN modu esnasında sıcaklık ayarlanamaz.

Not:

COOL/DRY (Soğuk/Kuru) modundan çalıştırdıktan sonra iç üniteyi kurutmak için FAN modunda çalıştırılmasını tavsiye ederiz.

Acil çalıştırma

Uzaktan kumanda kullanılmadığında...

Acil çalıştırma iç üniteye emergency operation (acil çalıştırma) düğmesine basarak etkinleştirilebilir.

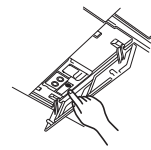

E.O.SW basılan her seferde, çalışma aşağıdaki şekilde değişir:

Çalışma Gösterge Lambası

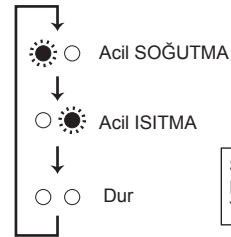

Sıcaklığı ayarlayın : 24°C
Fan hızı : Orta
Yatay hava yön kanadı : Auto

Not:

Çalıştırmanın ilk 30 dakikası deneme çalıştırmasıdır. Sıcaklık kontrolü çalışmaz ve fan hızı Yüksek'e ayarlanır.

Otomatik yeniden çalıştırma fonksiyonu

Eğer bir güç kesilmesi olursa ya da ana güç çalıştırma sırasında kapatılırsa, "Otomatik yeniden çalıştırma fonksiyonu", ana güç kapatılmadan hemen önce uzaktan kumanda ile ayarlanmış olan çalışma modu ile aynı modda çalıştırmaya başlar. Zamanlayıcı ayarlandığında, zamanlayıcı ayarı iptal edilir ve güç yeniden çalıştırıldığında ünite çalışmaya başlar.

Bu fonksiyonu kullanmak istemiyorsanız, lütfen servis temsilcisine danışın çünkü ünite ayarının değiştirilmesi gerekir.

FAN HIZI VE HAVA AKIMI YÖNÜ AYARLAMASI

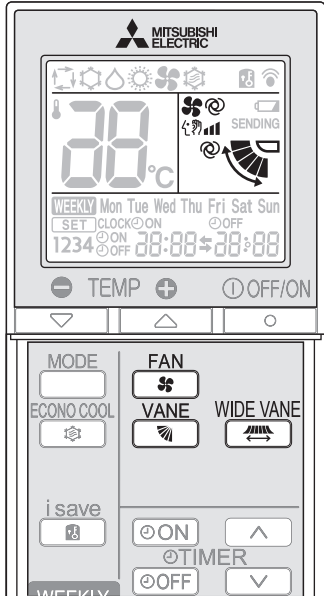

Fan hızını seçmek için **FAN** tuşuna basın. Her bir basış fan hızını aşağıdaki sırada değiştirir:

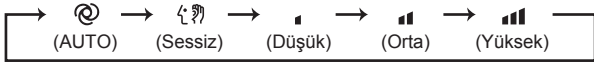

- AUTO'ya ayarlandığında iç üniteden iki kısa bip sesi duyulur.

Hava akımı yönünü seçmek için **VANE** tuşuna basın. Her bir basış hava akımını aşağıdaki sırada değiştirir:

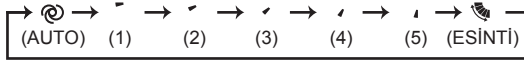

- AUTO'ya ayarlandığında iç üniteden iki kısa bip sesi duyulur.

Hava akımı yönü

(AUTO).....Yön kanadı en verimli hava akımı yönüne ayarlanır. SOĞUTMA/KURUTMA: yatay konum. ISITMA: aşağı konum.

(Manuel).....Verimli havalandırma için, SOĞUTMA/KURUTMA için yukarı konumu ve ISITMA için aşağı konumu seçin.

(Esinti).....Yön kanadı aralıklı olarak yukarı aşağı hareket eder.

Yatay hava akımı yönünü değiştirmek için **WIDE VANE** tuşuna basın.

- Dikey kanatçık yaklaşık 30 saniye süreyle hareket eder.
- 30 saniye sonra dikey kanatçık asıl konumuna geri döner. Bu durumda, tekrar **WIDE VANE** tuşuna basın.

Yatay hava akımı yönünü ayarlamak için tekrar **WIDE VANE** tuşuna basın.

- Dikey kanatçık durur ve hava akımı yönü ayarlanmış olur.

I-SAVE İŞLEYİŞİ

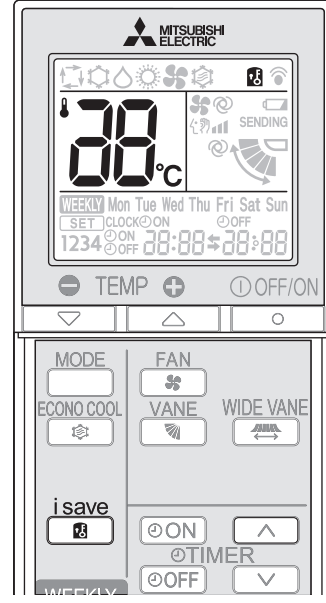

1 SOĞUTMA, (EKONOMİK SOĞUTMA) veya ISITMA modunda i-save modunu seçmek için **i save** tuşuna basın.

2 Sıcaklığı, fan hızını ve hava akış yönünü ayarlayın.

- Aynı ayarlar sonraki seferde **i save** tuşuna basılarak seçilir.
- İki ayar kaydedilebilir. (COOL (SOĞUK/EKONOMİK SOĞUTMA) için bir, HEAT (ISITMA) için bir)
- Odanıza bağlı olarak uygun sıcaklığı, fan hızını ve hava akış yönünü ayarlayın.

i-save çalışmasını iptal etmek için tekrar **i save** tuşuna basın.

- MODE tuşuna basıldığında i-save özelliği de iptal edilir.

i-save kullanımı

- Basitleştirilmiş bir geri çağırma işlevi, **i save** tuşuna bir kez dokunularak tercih edilen ayarı (ön ayar) geri çağırma sağlar. Düğmeye tekrar bastığınızda, hemen önceki ayara dönebilirsiniz.
- i-save özelliği haftalık olarak ayarlanamaz.

Kullanıma örnek:

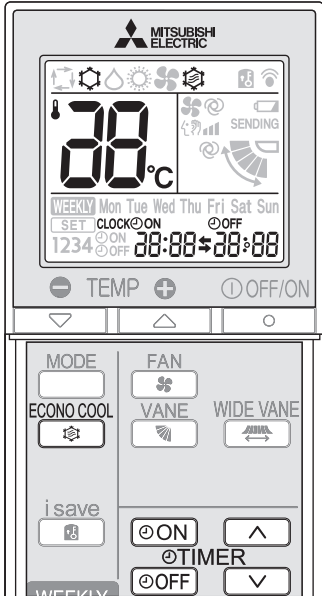

1. Düşük enerji modu
SOĞUTMA modunda sıcaklığı 2°C ile 3°C derece artırın ve ISITMA modunda azaltın.
Bu ayar, boş bir oda için ve uyumanız sırasında idealdir.
2. Sık kullanılan ayarların kaydedilmesi
COOL (SOĞUK/EKONOMİK SOĞUTMA) ve HEAT (ISITMA) için tercih ettiğiniz ayarı kaydedin. Bu durum, düğmeye tek bir dokunmanız ile tercih ettiğiniz ayarı seçebilmenizi sağlar.

EKONOMİK SOĞUTMA ÇALIŞTIRMASI



ECONO COOL (EKONOMİK SOĞUTMA) çalışmasını başlatmak için **sayfa 5** SOĞUTMA modu sırasında 'e basın. Ünite, esinti çalışmasını ünite sıcaklığına göre çeşitli devirlerde dikey olarak yapar. Ayarlama sıcaklığı otomatik olarak 2°C daha yükseğe ayarlanır.



ECONO COOL (EKONOMİK SOĞUTMA) çalışmasını iptal etmek için tekrar 'e basın.

-  'e basış ECONO COOL (EKONOMİK SOĞUTMA) çalışmasını da iptal eder.

“EKONOMİK SOĞUTMA (ECONO COOL)” nedir? —

Esintili hava akımı (hava akımı değişimi) sabit hava akımından daha soğutucu bir his yaratır. Ayarlanan sıcaklık ve hava akışı yönü otomatik olarak mikroişlemci tarafından değiştirilir. Rahatınızı bozmadan soğutma yapmak mümkündür. Böylece enerji tasarrufu mümkün olmaktadır.

ZAMAN PROGRAMLAMA (ON/OFF ZAMANLAYICI)



1 Zamanlayıcıyı ayarlamak için çalışma sırasında  veya  düğmesine basın.

 (Açık zamanlayıcı) : Ünite ayarlanan sürede AÇILIR.

 (Kapalı zamanlayıcı) : Ünite ayarlanan sürede KAPANIR.



*  veya  yanıp söner.

* Mevcut zamanın ve günün doğru ayarlandığından emin olun. **Sayfa 3**

2 Zamanlayıcının zamanını ayarlamak için  (Arttırma) ve  (Azaltma) düğmelerine basın.

Her bir basış, ayarlama zamanını arttırır ya da azaltır.

-  veya  yanıp sönerken zamanlayıcıyı ayarlayın.

3 Zamanlayıcıyı iptal etmek için  veya  düğmesine basın.

Not:

- ON (Açık) ve OFF (Kapalı) zamanlayıcılar birlikte ayarlanabilir.  işareti zamanlayıcı işlemlerinin sırasını gösterir.
- ON/OFF (Açık/Kapalı) zamanlayıcısı ayarlanırken elektrik kesintisi meydana gelirse, **sayfa 5** “Otomatik yeniden çalıştır fonksiyonu” kısmına bakın.

HAFTALIK ZAMANLAYICI İŞLEMİ

- Haftanın her günü için en fazla 4 tane ON (ÇALIŞTIRMA) ve OFF (DURDURMA) zamanlayıcısı ayarlanabilir.
- Bir hafta için en fazla 28 tane ON (ÇALIŞTIRMA) ve OFF (DURDURMA) zamanlayıcısı ayarlanabilir.

Örneğin: Hafta içi, uyandıktan sonra evden çıkana kadar 24°C 'de ve eve geldikten sonra uyuyana kadar 27°C 'de çalışır. Hafta sonu ise geç uyanma saatinden uyuyana kadar 27°C 'de çalışır.

	Ayarlama1	Ayarlama2	Ayarlama3	Ayarlama4
Mon	ON 24°C	OFF	ON	OFF
Fri	6:00	8:30	17:30	22:00
Sat	Ayarlama1		Ayarlama2	
Sun	ON	27°C	OFF	
	8:00		21:00	

Not:

Haftalık zamanlayıcı açıkken basit ON/OFF (ÇALIŞTIRMA/DURDURMA) zamanlayıcı ayarı mevcuttur. Bu durumda, ON/OFF (ÇALIŞTIRMA/DURDURMA) zamanlayıcısı haftalık zamanlayıcıya göre önceliklidir; haftalık zamanlayıcı işlemi basit ON/OFF (ÇALIŞTIRMA/DURDURMA) zamanlayıcısı tamamlandıktan sonra yeniden başlayacaktır.

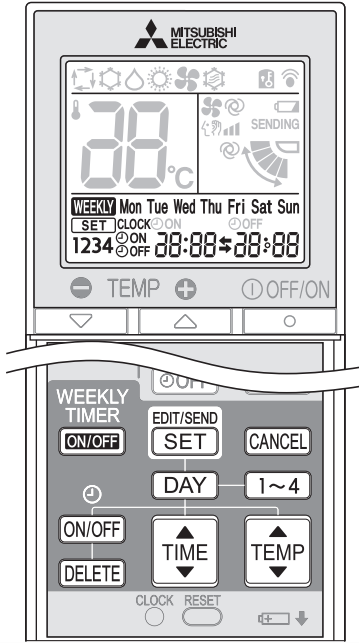

Haftalık zamanlayıcının ayarlanması

* Mevcut saat ve tarihin doğru ayarlandığından emin olun.

- 1 Haftalık zamanlayıcı ayarlama moduna girmek için **EDIT/SEND SET** düğmesine basın.

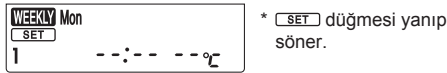

- 2 Ayar yapılacak günü ve sayıyı seçmek için **DAY** ve **1~4** düğmelerine basın.



DAY düğmesine basıldığında haftanın ayarlanacak günü seçilir.



* Tüm günler seçilebilir.

1~4 düğmesine basılarak ayarlanacak sayı seçilir.

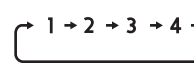

- 3 ON/OFF (ÇALIŞTIRMA/DURDURMA), saat ve sıcaklığı ayarlamak için **ON/OFF**, **TIME** ve **TEMP** düğmelerine basın.



- * Saati hızlıca değiştirmek için düğmeye basılı tutun.
- * Sıcaklık, haftalık zamanlayıcıya göre 16°C ile 31°C arasında ayarlanabilir.

Zamanlayıcıyı başka günler ve/veya sayılar için ayarlama-ya devam etmek için **DAY** ve **1~4** düğmelerine basın.

- 4 Haftalık zamanlayıcı ayarlama modunu tamamlamak ve göndermek için **EDIT/SEND SET** düğmesine basın.



Not:

- Haftalık zamanlayıcının ayar bilgilerini iç üniteye göndermek için **EDIT/SEND SET** düğmesine basın. Uzaktan kumandayı 3 saniye süreyle iç üniteye doğru tutun.
- Haftanın birden fazla günü için veya birden fazla sayı için zamanlayıcıyı ayarlarken, her ayar için **EDIT/SEND SET** düğmesine basılması zorunlu değildir. Tüm ayarlar için **EDIT/SEND SET** tamamlandıktan sonra bir kere basın. Tüm haftalık zamanlayıcı ayarları kaydedilecektir.
- Haftalık zamanlayıcı moduna girmek için **EDIT/SEND SET** düğmesine basın ve tüm haftalık zamanlayıcı ayarlarını silmek için **DELETE** düğmesine 5 dakika süreyle basılı tutun. Uzaktan kumandayı iç üniteye doğru tutun.

- 5 Haftalık zamanlayıcıyı açmak için **WEEKLY TIMER ON/OFF** düğmesine basın. (**WEEKLY** düğmesi yanar.)

* Haftalık zamanlayıcı açıldığında, haftanın zamanlama ayarı tamamlanan günü yanacaktır.

Haftalık zamanlayıcıyı kapatmak için **WEEKLY TIMER ON/OFF** düğmesine basın. (**WEEKLY** düğmesi söner.)

Not:

Haftalık zamanlayıcı kapatıldığında kaydedilen ayarlar temizlenmeyecektir.

Haftalık zamanlayıcı ayarının kontrolü

- 1 Haftalık zamanlayıcı ayarlama moduna girmek için **EDIT/SEND SET** düğmesine basın.

* **SET** düğmesi yanıp söner.

- 2 Her bir gün ve sayıya ait ayarı görüntülemek için **DAY** veya **1~4** düğmesine basın.

Haftalık zamanlayıcı ayarlama modundan çıkmak için **CANCEL** düğmesine basın.

TEMİZLEME

Talimatlar:

- Temizlemeden önce güç kaynağını kapatın veya şalteri indirin.
- Metal parçalara ellerinizle dokunmamaya dikkat edin.
- Benzin, tiner, cilalama tozları veya böcek öldürücü kullanmayın.
- Sadece sulandırılmış yumuşak deterjanları kullanın.

- Parçaları kuruması için doğrudan güneş ışığına, ısıya veya ateşe maruz bırakmayın.
- 50°C'den daha sıcak su kullanmayın.
- Ovma fırçası, sert sünger veya benzer bir alet kullanmayın.
- Yatay hava kanadını ıslatmayın veya yıkamayın.

Açma

1. Giriş ızgarasındaki tırnaklara basın.

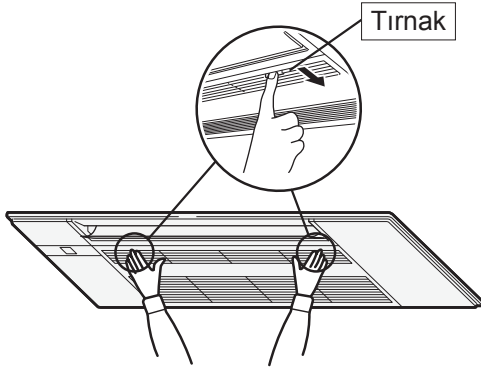

2. Giriş ızgarasını tutarak açın.

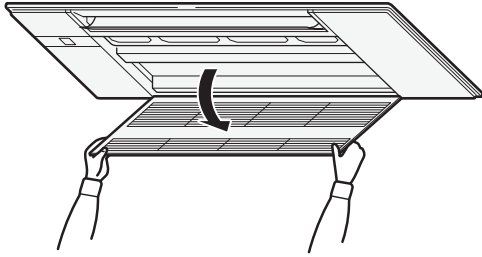

Kapatma

1. Giriş ızgarasını kapatın.
 - Güvenlik iplerinin giriş ızgarasından dışa doğru sarkmadığından emin olun.
2. Giriş ızgarasının tırnaklarının her birinin etrafına "tık" sesi duyulana kadar bastırın ardından ortaya basın.

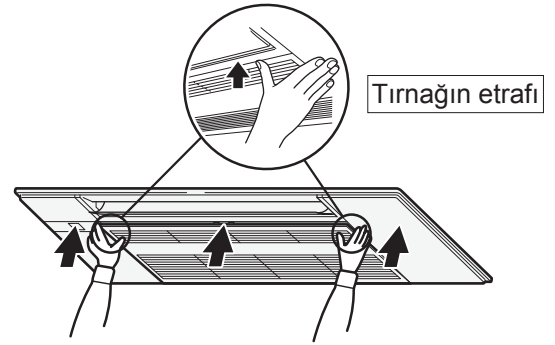

TEMİZLEME

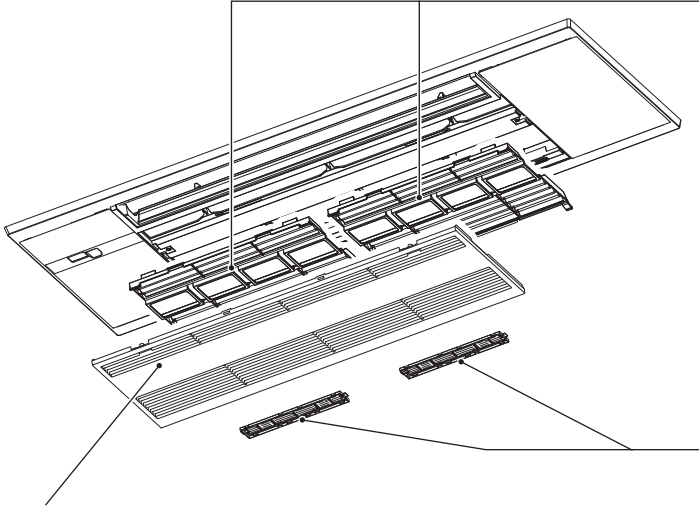

Giriş ızgarası

1. Milleri kaydırın ve çıkarmak için güvenlik iplerini kancadan çıkarın.
 - Yumuşak kuru bir bezle temizleyin ya da yumuşak bez, sünger vb. kullanarak suyla yıkayın.
 - İki saatten fazla suya batırmayın.
 - Takmadan önce ışsız bir yerde kurulaıın.

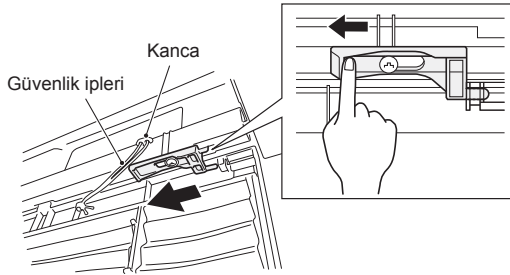

2. Giriş ızgarasını çıkarma işlemini ters yönde izleyerek takın.

⚠ UYARI

Giriş ızgarası emniyet telini kancaladığınızdan emin olun. Aksi takdirde giriş ızgarasının düşmesi yaralanmalara neden olabilir.

Hava filtresi (Hava arıtma filtresi)

- **2 haftada bir temizleyin**
- Tozu elektrikli süpürgeyle temizleyin veya suyla yıkayın.
- Takmadan önce ışsız yerde kurulaıın. Uçları giriş ızgarası deliğine takın.

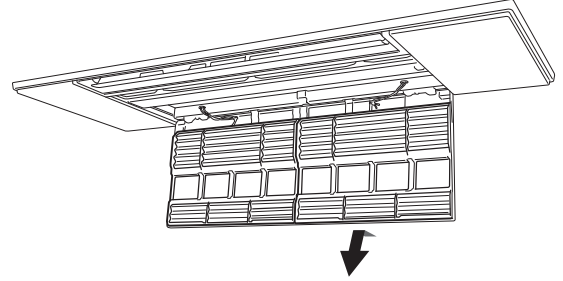

Hava temizleme filtresi (Gümüş-iyonize hava temizleme filtresi, isteğe bağlı)

Hava filtresinin arka tarafı 3 ayda bir temizleyin:

- Tozu bir elektrikli süpürgeyle alın.
- **Tozun elektrikli süpürgeyle alınmaması durumunda:**
- Filtreyi ve çerçevesini ılık suya batırıp yıkayın. (Kirlenmemiş durumda seyreltilmiş yumuşak deterjanlar kullanılabilir.)
- Yıkadıktan sonra gölgede iyice kurutun.

Her yıl:

- İyi performans için filtreyi yenisiyle değiştirin.
- Parça Numarası **MAC-2370FT-E**

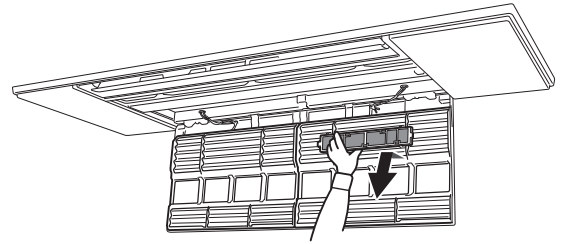

! Önemli

- İyi performans elde etmek ve güç tüketimini azaltmak için filtreyi düzenli olarak temizleyin.
- Kirli filtreler, klimada yoğunlaşmaya ve sonuç olarak küf gibi mantarların oluşmasına neden olur. Bu nedenle hava filtrelerinin 2 haftada bir temizlenmesi tavsiye edilir.

Bu bilgiler YÖNETMELİK (EU) No 528/2012'ye dayalıdır

MODEL ADI	İlgili Madde (Parça adı)	Aktif Maddeler (CAS No.)	Özellik	Kullanım talimatları (Güvenli kullanım bilgileri)
MLP-444W	FİLTRE	Gümüş sodyum hidrojen zirkonyum fosfat (265647-11-8)	Antibakteriyel Antiküf	<ul style="list-style-type: none"> • Bu ürünü kullanım kılavuzu uyarılarına göre ve amacına uygun şekilde kullanın. • Ağza sokmayın. Çocuklardan uzak tutun.
MAC-2370FT-E	FİLTRE	Gümüş çinko zeolit (130328-20-0)	Antibakteriyel	<ul style="list-style-type: none"> • Bu ürünü kullanım kılavuzu uyarılarına göre ve amacına uygun şekilde kullanın. • Ağza sokmayın. Çocuklardan uzak tutun.

BİR ARIZA OLDUĞUNU DÜŞÜNDÜĞÜNÜZDE

Bu öğeler kontrol edilse bile, ünitadaki sorun giderilmezse, klimayı kullanmayı bırakın ve satıcınıza danışın.

Belirti	Açıklama & Kontrol noktaları
İç Ünite	
Ünite çalıştırılmıyor.	<ul style="list-style-type: none"> • Şalter açık mı? • ON zamanlayıcı ayarlı mı? Sayfa 7
Ünite, tekrar başlatıldığında yaklaşık 3 dakika çalıştırılmaz.	<ul style="list-style-type: none"> • Bu, mikroişlemcideki talimatlara göre üniteyi korur. Lütfen bekleyin.
İç ünitenin hava çıkışından buğu çıkıyor.	<ul style="list-style-type: none"> • Üniteden gelen serin hava hızla oda içerisinde nemi alır ve buğuya dönmüşür.
YATAY KANAT salınım işlemi bir süre duruyor ve daha sonra tekrar başlıyor.	<ul style="list-style-type: none"> • Bu, YATAY HAVA YÖNÜ KANATÇIĞI'NIN salınım işleminin doğru bir şekilde gerçekleştirilmesi için gereklidir.
Çalışma esnasında hava akımı yönü değişiyor. Yatay hava kanatçığının yönü uzaktan kumanda ile kontrol edilemiyor.	<ul style="list-style-type: none"> • Isıtma çalışmasında, hava akım sıcaklığının çok düşükken ya da buz çözme sırasında yatay kanatçık pozisyonu otomatik olarak yatay konuma ayarlanır.
Isıtma uygulamasında çalışma yaklaşık 10 dakika boyunca durur.	<ul style="list-style-type: none"> • Dış ünitenin buz çözülüyor. Bu uygulama maks. 10 dakikada gerçekleştirilir, lütfen bekleyin. (Dış sıcaklık çok düşük ve nem çok yüksekken, buz oluşur.)
Uzaktan kumanda ile çalıştırılmamasına rağmen, ana güç açıldığında ünite kendiliğinden çalışmaya başlıyor.	<ul style="list-style-type: none"> • Bu modeller otomatik yeniden çalıştırma fonksiyonuna sahiptir. Ünite uzaktan kumanda ile kapatılmadan ana güç kesildiğinde ve tekrar verildiğinde ünite otomatik şekilde gücün kesilmesinden önce uzaktan kumanda ile ayarlanan aynı modda çalışmaya başlayacaktır. "Otomatik yeniden başlat fonksiyonu". Sayfa 5
Çalışmayan iç ünite ısınıyor ve üniteden su akışına benzer bir ses geliyor.	<ul style="list-style-type: none"> • İç ünite çalışmasa bile bir miktar soğutkan iç üniteye akmaya devam eder.
İç mekan ünitesi zamanla renk değiştirir.	<ul style="list-style-type: none"> • Ultraviyole ışınları ve sıcaklık gibi etkenler nedeniyle plastiğin rengi sarıya dönebilir, bu durumun ürünün işlevi üzerinde herhangi bir etkisi yoktur.
Dış Ünite (Çoklu sistem)	
Isıtma çalıştırması seçildiğinde, çalıştırma hemen başlamıyor.	<ul style="list-style-type: none"> • Dış ünitenin buzunun çalışması esnasında çalıştırma başlatıldığında, sıcak havayı üflemesi birkaç dakika alır (maks. 10 dakika).
Kompresör çalışsa bile dış ünitenin fanı dönmüyor. Fan dönmeye başlasa bile, hemen duruyor.	<ul style="list-style-type: none"> • Soğutma çalıştırması sırasında dışarıdaki sıcaklık düşük olduğunda, fan yeterli soğutma kapasitesini sürdürmek için kesik kesik çalışır.
Dış üniteden su sızıyor.	<ul style="list-style-type: none"> • COOL (SERİN) ve DRY (KURU) çalışmaları; boru ya da boru bağlantı kısımlar soğur ve bu suyun yoğunlaşmasına neden olur. • Isıtma çalışmasında, ısı değiştirici üzerinde yoğunlaşan su aşağıya damlar. • Isıtma çalışmasında, buz çözme uygulaması dış ünitadaki donmuş suyun erimesine ve aşağıya damlamasına neden olur.
Dış üniteden beyaz duman çıkıyor.	<ul style="list-style-type: none"> • Isıtma çalışmasında, buz çözme uygulaması ile ortaya çıkan buhar beyaz dumana benzer.
Uzaktan kumanda	
Uzaktan kumanda ekranı boş ya da sönmük. İç ünite, uzaktan kumanda sinyaline cevap vermiyor.	<ul style="list-style-type: none"> • Piller bitti mi? Sayfa 3 • Pillerin kutupları (+, -) doğru mu? Sayfa 3 • Diğer elektrikli cihazların uzaktan kumanda düğmelerine basılmış mı?
Soğutmaz ya da ısıtmaz	
Oda etkin bir şekilde soğutulup ısıtılmıyor.	<ul style="list-style-type: none"> • Sıcaklık ayarı doğru mu? Sayfa 5 • Fan ayarı doğru mu? Fan hızını Orta ya da Yüksek olarak değiştirin. • Filtre temiz mi? Sayfa 9, 10 • Fan ya da iç ünitenin ısı değiştiricisi temiz mi? Sayfa 9, 10 • İç ya da dış ünitenin hava girişi ya da çıkışı tıkanan herhangi bir engel var mı? • Açık bir pencere ya da kapı var mı? • Ayar sıcaklığına erişim biraz zaman alabilir ya da oda boyutu, ortam sıcaklığı, vb. nedenlerle buna hiç erişilemeyebilir.

Belirti	Açıklama & Kontrol Noktaları
Soğutmaz ya da ısıtmaz	
Oda yeterince soğutulmuyor.	<ul style="list-style-type: none"> • Bir oda içerisinde havalandırma vantilatörü ya da gaz ocağı kullanılırsa, soğutma yükü artar ve yetersiz bir soğutma etkinliği ile sonuçlanır. • Dışarıdaki sıcaklığın yüksek olması durumunda, soğutma işlemi yeterli olmayabilir.
Oda yeterince ısıtılmıyor.	<ul style="list-style-type: none"> • Dışarıdaki sıcaklığın düşük olması durumunda, ısıtma işlemi yeterli olmayabilir.
Isıtma uygulamasında dışarıya hemen hava üflenmiyor.	<ul style="list-style-type: none"> • Ünite sıcak hava üflemek için hazırlanırken lütfen bekleyin.
Hava akımı	
İç üniteden gelen hava garip kokuyor.	<ul style="list-style-type: none"> • Filtre temiz mi? Sayfa 9, 10 • Fan veya iç ünitenin ısı değiştiricisi temiz mi? Sayfa 9, 10 • Ünite; duvar, halı, mobilya, elbise vb. üzerine sinmiş bir kokuyu emip havayla beraber dışarıya verebilir.
Ses	
Çatırdama sesi duyuluyor.	<ul style="list-style-type: none"> • Bu ses, ön ızgaranın vb. sıcaklık değişimi nedeniyle genişlemesi/kısalması sonucunda oluşur.
Fokurdama sesi işittiliyor.	<ul style="list-style-type: none"> • Bu ses, aralık başlığı veya havalandırma vantilatörü açıldığında boşaltma hortumundan dışarıdaki hava emildiğinde, boşaltma hortumu içinde akan suyu dışarıya püskürttüğünde duyulur. Bu ses dışarıda güçlü bir rüzgar olması ve boşaltma hortumuna dışarıdaki havanın girmesi durumunda da duyulur.
DRY/COOL işlemi durdurulduğunda iç üniteden fokurdama sesi gelir.	<ul style="list-style-type: none"> • Bu, tavandaki tahliye hortumuna giden boşaltılan suyun sesidir.
İç üniteden mekanik sesler geliyor.	<ul style="list-style-type: none"> • Bu ses, fan ya da kompresörün açılıp/kapanma düğme sesidir.
Su akma sesi duyuluyor.	<ul style="list-style-type: none"> • Bu, soğutucu veya ünitede akan yoğun suyun sesidir.
Bazen tıslama sesi duyuluyor.	<ul style="list-style-type: none"> • Bu ses, ünite içerisindeki soğutucu sıvısının akış yönü değiştiğinde duyulur.
İç üniteden motor ve dönme sesi duyuluyor.	<ul style="list-style-type: none"> • Bu, COOL/DRY işlemi sonrasında iç üniteden boşaltılan yoğunlaşmış suyun çıkardığı sestir. • İç üniteler çalışmadığında da su tahliye sesi duyulabilir. (Ses otomatik olarak kesilir. Lütfen bekleyin.)
Zamanlayıcı	
Haftalık zamanlayıcı ayarlarla uygun şekilde çalışmıyor.	<ul style="list-style-type: none"> • ON/OFF (ÇALIŞTIRMA/DURDURMA) zamanlayıcısı ayarlanmış mı? Sayfa 7 • Haftalık zamanlayıcının ayar bilgilerini iç üniteye yeniden gönderin. Bilgi başarıyla alındığında, iç üniteden uzun bir bip sesi gelecektir. Bilgi alınmazsa, 3 kısa bip sesi duyulacaktır. Bilginin başarıyla alındığından emin olun. Sayfa 8 • Elektrik kesintisi meydana geldiğinde ve ana güç kapandığında iç ünite dahili saati yanlış olacaktır. Sonuç olarak da haftalık zamanlayıcı normal şekilde çalışmayabilir. Uzaktan kumandayı sinyalin iç ünite tarafından alınabildiği bir yere koyduğunuzdan emin olun. Sayfa 4
Ünite kendi kendine çalışıyor/duruyor.	<ul style="list-style-type: none"> • Haftalık zamanlayıcı ayarlandı mı? Sayfa 8
Kir	
İç ünitenin etrafındaki tavan ve duvar kirlenebilir.	<ul style="list-style-type: none"> • Lütfen klimanın civarını sıklıkla temizleyin. • Dikey yönde yapılacak ayarlama ile tavana üflenen havayı azaltmak, kiri önleyebilir.

Aşağıdaki durumlarda, klimayı kullanmayı bırakın ve bayiinize başvurun.

- İç üniteden su sızıntısı veya damlaması olduğunda.
- Üst çalışma göstergesi lambası yanıp söndüğünde.
- Devre kesici sık sık kapandığında.
- Elektronik ON/OFF tipi floresan lambaların (sık frekans yapılı vb.) kullanıldığı odalarda uzaktan kumanda sinyali alınmaz.
- Klimanın çalışması radyo veya TV alışı engelleyebilir. Etkilenen cihaza yükseltici takılması gerekebilir.
- Anormal bir ses duyulduğunda.
- Soğutucu akışkan kaçağı olduğunda.

KLİMA UZUN SÜRE KULLANILMAYACAK İSE

- 1 En yüksek sıcaklık ayarıyla SOĞUTMA modunda veya FAN modunda 3 ila 4 saat çalıştırın. **Sayfa 5**
Bu, ünitenin içinde kurur.
- 2 Çalıştırmayı durdurmak için OFF/ON'a basın.
- 3 Şalteri kapatın ve/veya güç kablosunun fişini prizden çıkartın.
- 4 Uzaktan kumandanın içerisindeki tüm pilleri çıkartın.

Klimayı tekrar kullanırken:

- 1 Hava filtresini temizleyin. **Sayfa 9, 10**
- 2 İç ve dış ünitelerin hava girişi ve çıkışının tıkalı olup olmadığını kontrol edin.
- 3 Topraklama kablosunun bağlı olup olmadığını kontrol edin.
- 4 "ÇALIŞTIRMADAN ÖNCE HAZIRLIK" bölümüne bakın ve talimatları uygulayın. **Sayfa 3**

KURULUM YERİ VE ELEKTRİK ÇALIŞMA

Tesis edilecek bölge

Klimayı aşağıdaki bölgelere tesis etmekten kaçının.

- Makine yağlarının çok bulunduğu yerler.
- Deniz kıyısı gibi tuzlu yerler.
- Kaplıca, kanalizasyon, atık su gibi sülfür gazının üretildiği yerler.
- Yağ sıçradığında ya da alan duman ile dolduğunda (pişirme alanları ve fabrikalar gibi plastik özelliklerinin değiştirilebildiği ve hasar gördüğü yerlerde).
- Yüksek frekanslı veya telsiz cihazlarının bulunduğu yerler.
- Dış üniteden gelen havanın olduğu yerde hava çıkışı tıkalı.
- Dış üniteden gelen çalışma sesinin veya havanın komşuyu rahatsız ettiği yerler.
- İç ünite montaj yüksekliği olarak 2,2 m önerilir. Mümkün değilse, bayinize danışın.
- Klimayı, iç mekanda yapılan inşaat veya boya işleri sırasında veya zemin cilalanırken çalıştırmayın. Bu tip işlerden sonra klimayı çalıştırmadan önce odayı iyice havalandırın. Aksi takdirde, uçucu maddeler klimanın içine yapışabilir ve bu durum su sızıntısına veya çiyin yayılmasına neden olur.

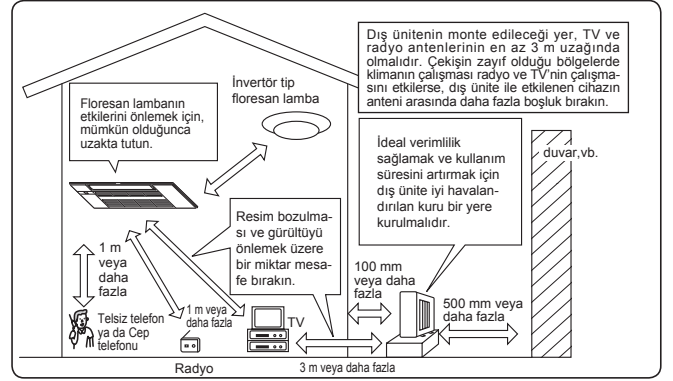

Elektrikle ilgili çalışmalar

- Klima güç kaynağı için ayrı bir güç devresi kullanın.
- Devre kesici kapasitesini gözden geçirin.

Herhangi bir sorunuz olduğunda bayinize başvurun.

ÖZELLİKLER

Model	Cihazın adı		—		—		—	
	İç	Dış	MLZ-KP25VF		MLZ-KP35VF		MLZ-KP50VF	
Fonksiyon			Soğutma	Isıtma	Soğutma	Isıtma	Soğutma	Isıtma
Güç kaynağı			~ /N, 230 V, 50 Hz					
Kapasite	kW		—	—	—	—	—	—
Giriş	kW		0,040	0,040	0,040	0,040	0,040	0,040
Ağırlık	İç	kg	15,5					
IP kodu	İç		IP20					
İzin verilebilir aşırı çalışma basıncı	LP ps	MPa	—					
	HP ps	MPa	4,15					
Gürültü seviyesi	İç (Yük./Ort./Düş./ÇkDüş.)	dB(A)	38/34/31/27	37/34/29/26	40/36/32/27	40/36/32/26	47/41/36/29	48/42/37/26

Garantili çalışma aralığı

		İç	Dış
Soğutma	Üst limit	32°C DB 23°C WB	*Not 2.
	Alt limit	21°C DB 15°C WB	
Isıtma	Üst limit	27°C DB —	
	Alt limit	20°C DB —	

DB: Kuru Termometre
WB: Yaş Termometre

Not:

1. Değerlendirme koşulu
Soğutma — İç: 27°C DB, 19°C WB
Dış: 35°C DB
Isıtma — İç: 20°C DB
Dış: 7°C DB, 6°C WB
2. MLZ-KP, tek kombinasyon için özelliklere sahip değil. Bu iç ünite modeli sadece çoklu sistem klimalar içindir. Çoklu sistemin teknik özellikleri için lütfen bayinizle temas kurun ve/veya kataloğa başvurun.

Bu uyarının içeriği sadece Türkiye'de geçerlidir.

- Şirketimizdeki geliştirme faaliyetlerinden dolayı ürün özelliklerinin, haber verilmeksizin değiştirilme hakkı tarafımızda saklıdır.
- Anma değerleri için TS EN 14511 / TS EN 14825 deki iklim şartları ile tarif edilen koşullar esas alınmıştır.
- İç ve dış ortam sıcaklıklarının standartlarda esas alınan değerlerin dışına çıkması durumunda klimanızın ısıtma ve soğutma kapasitelerinin etkilenmesi doğaldır.
- Ürünün üzerinde bulunan işaretlemelerde veya ürünle birlikte verilen diğer basılı dokümanlarda beyan edilen değerler, ilgili standartlara göre laboratuvar ortamında elde edilen değerlerdir. Bu değerler, ürünün kullanım ve ortam şartlarına göre değişebilir.
- Satın almış olduğunuz ürünün kullanım ömrü 10 yıldır. Bu, ürünün fonksiyonunu yerine getirebilmesi için gerekli yedek parça bulundurma süresidir.

Ürünün montajı için Mitsubishi Electric Turkey Elektrik Ürünleri A.Ş. yetkili servisine / bayisine başvurunuz.

Servis İstasyonları ve Yedek Parça Temini :

Cihazınızın bakım, onarım ve yedek parça ihtiyaçları için klimanızı satın aldığınız yetkili satıcıya başvurunuz. Yetkili Servislerimizin listesine URL: <http://klima.mitsubishielectric.com.tr> adresinden veya 444 7 500 numaralı telefondan ulaşabilirsiniz.

Ünitenin ihtiyaç duyacağı bakım ve onarım parçaları 10 yıl boyunca üretilecektir.

İthalatçı Firma:

Merkez Ofis (Head Office)

Mitsubishi Electric Turkey Elektrik Ürünleri A.Ş.

Şerifali Mah. Kale Sok. No:41 34775 Ümraniye/ İstanbul / Türkiye

Tel: + 90 216 969 25 00 Faks: + 90 216 661 44 47

klima@tr.mee.com

URL: <http://klima.mitsubishielectric.com.tr>

SİCİL NO : 845150

MERSİS NO : 0 621047840100014

Üretici Firma:

Mitsubishi Electric Corporation (Head Office)

Tokyo Building, 2-7-3, Marunouchi, Chiyoda-ku, Tokyo 100-8310, Japan

Tel: +81 (3) 3218-2111

www.mitsubishielectric.com

СЪДЪРЖАНИЕ

■ ИНСТРУКЦИИ ЗА БЕЗОПАСНОСТ	1
■ ИЗХВЪРЛЯНЕ	3
■ ПОДГОТОВКА НА УРЕДА ЗА ЕКСПЛОАТАЦИЯ	3
■ ОПИСАНИЕ НА ЧАСТИТЕ	4
■ ИЗБОР НА РАБОТЕН РЕЖИМ	5
■ СКОРОСТ НА ВЕНТИЛАТОРА И РЕГУЛИРАНЕ НА ПОСОКАТА НА ВЪЗДУШНИЯ ПОТОК	6
■ ФУНКЦИЯ I-SAVE	6
■ РАБОТА В ИКО НОМИЧЕН РЕЖИМ ECONO COOL	7
■ ТАЙМЕР ЗА ВКЛ./ИЗКЛ. (ON/OFF)	7
■ СЕДМИЧЕН ТАЙМЕР	8
■ ПОЧИСТВАНЕ	9
■ ПРИ ВЪЗНИКНАЛ ПРОБЛЕМ	11
■ КОГАТО КЛИМАТИКЪТ НЯМА ДА БЪДЕ ИЗПОЛЗВАН ПРОДЪЛЖИТЕЛНО ВРЕМЕ	12
■ ИМЯСТО ЗА МОНТАЖ И ЕЛЕКТРИЧЕСКИ РАБОТИ	12
■ СТЕХНИЧЕСКИ ХАРАКТЕРИСТИКИ	12

ИНСТРУКЦИИ ЗА БЕЗОПАСНОСТ

Значения на символите, показани на вътрешното тяло и/или на външното тяло

	ПРЕДУПРЕЖДЕНИЕ (Опасност от пожар)	Това тяло използва запалим хладилен агент. Ако има изтичане на хладилен агент и той влезе в контакт с огън или нагревателна част, това ще създаде вреден газ и има опасност от пожар.
		Преди работа прочетете внимателно РЪКОВОДСТВОТО ЗА ЕКСПЛОАТАЦИЯ.
		Обслужващият персонал е задължен да прочете внимателно РЪКОВОДСТВОТО ЗА ЕКСПЛОАТАЦИЯ и РЪКОВОДСТВОТО ЗА МОНТАЖ преди работа.
		Допълнителна информация е достъпна в РЪКОВОДСТВОТО ЗА ЕКСПЛОАТАЦИЯ, РЪКОВОДСТВОТО ЗА МОНТАЖ и други подобни.

- Поради наличието на въртящи се части и компоненти в уреда, които могат да предизвикат токов удар, преди работа внимателно прочетете настоящите Инструкции за безопасност.
- Посочените по-долу предупреждения са важни за Вашата безопасност и е необходимо да ги спазвате.
- След като се запознаете с ръководството, го запазете заедно с Ръководство за монтаж и го дръжте на място, удобно за бъдещи справки.

Знаци и техните значения

- ПРЕДУПРЕЖДЕНИЕ:** При неправилна експлоатация на този продукт има голяма вероятност да се стигне до сериозни последици за Вашето здраве, наранявания и др. или дори смърт.
- ВНИМАНИЕ:** При неправилна експлоатация може да възникнат опасности, в зависимост от условията.

Значение на символите, използвани в това ръководство

- : В никакъв случай не правете това.
- : Следвайте инструкциите.
- : Забранява се пипането с пръсти, вмъкването на продълговати предмети и др.
- : Забранява се стъпването върху вътрешното/външното тяло, както и поставянето на каквито и да било предмети върху тях.
- : Опасност от токов удар. Бъдете внимателни.
- : Уверете се, че сте изключили щепсела на захранването от контакта.
- : Уверете се, че сте изключили захранването.
- : Опасност от пожар.

	ПРЕДУПРЕЖДЕНИЕ
	<p>Не свързвайте захранващия кабел към разклонител или удължител, както и множество електрически уреди към един захранващ мрежов контакт.</p> <ul style="list-style-type: none"> • Това може да предизвика прегряване, пожар или токов удар. <p>Уверете се, че щепселът на захранващия кабел е чист и го пъхнете докрай в контакта.</p> <ul style="list-style-type: none"> • Замърсеният щепсел може да предизвика пожар или токов удар. <p>Не навивайте, дърпайте, повреждайте или изменяйте захранващия кабел. Не го подлагайте на топлина и не поставяйте върху него тежки предмети.</p> <ul style="list-style-type: none"> • Това може да предизвика пожар или токов удар. <p>По време на работа се забранява изключването/включването на прекъсвача или изваждането/свързването на щепсела от захранването.</p> <ul style="list-style-type: none"> • Това може да доведе до пожар в следствие на искри. • След като вътрешното тяло е изключено от дистанционното управление, не забравяйте да изключите прекъсвача или да извадите захранващия кабел. <p>Не излагайте тялото си продължително време на директното въздействие на студената струя въздух.</p> <ul style="list-style-type: none"> • Това може да окаже неблагоприятно въздействие върху здравето Ви. <p>Уредът не трябва да се инсталира, премества, демонтира, изменя или ремонтира от потребителя.</p> <ul style="list-style-type: none"> • Неправилно инсталираният или обслужван климатик може да предизвика пожар, токов удар, нараняване или теч на вода и др. Консултирайте се със своя дилър. • Ако захранващият кабел е повреден, той трябва да се подмени от производителя или от негов сервизен агент, за да се избегнат рискови ситуации.

	<p>При монтаж, преместване, или обслужване на уреда, уверете се, че никое друго вещество освен указаният хладилен агент (R32/R410A) не влиза в охладителната верига.</p> <ul style="list-style-type: none"> • Всяко наличие на чуждо тяло, като въздух, може да доведе до прекомерно повишаване на налягането, което да причини експлозия или нараняване. • Употребата на хладилен агент, различен от определения за системата, ще причини механична повреда, неизправност или повреда на тялото. В най-лошия случай това може да доведе до сериозна пречка за осигуряване на безопасността на продукта. <p>Този уред не е предназначен за използване от лица (включително деца) с ограничени физически, сетивни или умствени способности, или с недостатъчен опит и знания, освен ако те не са наблюдавани или инструктирани относно използването на уреда от лице, отговорно за тяхната безопасност.</p> <p>Да не се позволява на деца да играят с устройството.</p>
	<p>Не пъхайте пръстите си или каквито и да било продълговати предмети в отворите за входящ или изходящ въздух.</p> <ul style="list-style-type: none"> • Това може да доведе до нараняване, тъй като по време на работа вентилаторът се върти с висока скорост.
	<p>В случай, че забележите някакви необичайни признаци (при миризма на изгоряло например), спрете климатика и издърпайте щепсела на захранващия кабел от контакта или изключете прекъсвача.</p> <ul style="list-style-type: none"> • Продължаването на експлоатацията на климатика при възникнало аномално състояние може да доведе до повреда, пожар или токов удар. В такива случаи се обърнете към своя дилър.

ИНСТРУКЦИИ ЗА БЕЗОПАСНОСТ

⚠ ПРЕДУПРЕЖДЕНИЕ



В случай, че климатикът не охлажда или отоплява, е възможно това да се дължи на изтичане на хладилен агент. Ако откриете теч на хладилен агент, спрете работата, добре проветрете помещението и се консултирайте с вашия дилър веднага. В случай че ремонтът изисква презареждане с хладилен агент, за подробна информация се обърнете към сервизните техници.

- Хладилният агент, зареден в климатика, не е вреден. Той не изтича при нормални обстоятелства. Въпреки това, ако има изтичане на хладилен агент и той влезе в контакт с огън или нагревателна част на вентилаторна печка, керосинова печка или готварска печка, това ще създаде вреден газ и има опасност от пожар.

Не се опитвайте сами да миете вътрешното тяло. Ако вътрешността на уреда се нуждае от почистване свържете се със своя дилър.

- Употребата на неподходящ препарат може да причини увреждане на пластмасовия материал в устройството, което може да доведе до изтичане на вода. Ако препаратът влезе в контакт с електрически части или с двигателя, това ще доведе до неизправност, дим или пожар.
- Уредът трябва да се съхранява в помещение без постоянно действащи източници на запалване (напр. открити пламъци, работещ газуред или работещ електрически нагревател).
- Имайте предвид, че хладилните агенти може да не съдържат мизма.
- Не използвайте средства за ускоряване на процеса на размразяване или за почистване на уреда, различни от тези, препоръчани от производителя.
- Не пробивайте и не изгаряйте.

Тялото трябва да се монтира в помещения, които надвишават подовото пространство, посочено в ръководството за монтаж на външното тяло.

- Вижте ръководството за монтаж на външното тяло.



Този уред е предназначен за използване от експерти или обучени потребители в магазини, в леката промишленост и във ферми, или за търговска употреба от неспециалисти.

⚠ ВНИМАНИЕ



Не докосвайте входните отвори за въздух или алуминиевите ребра на вътрешното/външното тяло.

- Това може да доведе до нараняване.

Не използвайте инсектициди или запалителни спрейове върху уреда.

- Това може да доведе до пожар или деформация на уреда.

Не излагайте домашни любимци или растения на прякото въздействие на въздушната струя.

- Това може да доведе до заболяване на растенията или животните.

Не поставяйте електроуреди или мебели под вътрешното/външното тяло.

- От телата може да прокапе вода, която да доведе до повреда или неизправност.

Не оставяйте уреда върху повредена инсталационна стойка.

- Уредът може да падне и да причини нараняване.

Не стъпвайте върху нестабилна плоскост за обслужване или почистване на уреда.

- В случай на падане можете да получите наранявания.

Не дърпайте захранващия кабел.

- Това може да предизвика разкъсване на проводника на кабела и да доведе до прегряване или пожар.

Не зареждайте или разглобявайте батериите и не ги изхвърляйте в огън.

- Това може да доведе до протичане на батериите, да причини пожар или експлозия.

Не оставяйте уреда да работи над 4 часа в условия на висока влажност (80% относителна влажност или повече), например при отворена врата или прозорец.

- Кондензираната вода в климатика може да започне да капе и да причини овлажняване или повреда на мебелите.

- Кондензацията на вода в климатика може да доведе до развитието на гъбички, като мухъл.

Не използвайте уреда за специализирани цели като съхранение на хранителни продукти, отглеждане на животни, растения, опазване на прецизна апаратура или произведения на изкуството.

- Това може да доведе до влошаване на качеството или неблагоприятно въздействие върху животни и растения.

Не излагайте съоръжения, използващи процеси на горене, на прякото въздействие на въздушна струя.

- Това може да доведе до непълно изгаряне.

При никакви обстоятелства не поставяйте батериите в устата си, за да не ги погълнете.

- Това може да доведе до задавяне и/или натравяне.



Преди почистване на уреда е необходимо да го изключите, да издърпате захранващия щепсел от контакта или да поставите прекъсвача в положение ИЗКЛ.

- Това може да доведе до нараняване, тъй като по време на работа вентилаторът се върти с висока скорост.

Когато уредът няма да бъде използван за продължителен период от време, издърпайте захранващия щепсел от контакта или поставете прекъсвача в положение ИЗКЛ.

- Уредът може да акумулира замърсявания, които да причинят прегряване или пожар.

Винаги заменяйте едновременно всички батерии на дистанционното управление с нови батерии от един и същи тип.

- Едновременното използване на стари и нови батерии може да предизвика прегряване, теч или експлозия.



В случай на контакт на течност от батерията с кожата или дрехите е необходимо замърсяването да се отмие с обилно количество вода.

- В случай на контакт на течност от батерията с очите е необходимо те да се изплакнат с обилно количество чиста вода и незабавно да се потърси лекарска помощ.

При съвместна работа на уреда с апарат, използващ процес на горене, вземете мерки за доброто проветряване на помещението.

- Лошата вентилация може да доведе до понижаване на концентрацията на кислород.

В случай че чуете звука на гръмотевици или има опасност от светкавица, поставете прекъсвача в положение ИЗКЛ.

- Токовият удар от светкавицата може да повреди уреда.

След като климатикът е използван в продължение на няколко сезона, в допълнение на обичайните процедури за почистване, извършете проверка и обслужване.

- Замърсяване или прах в уреда могат причинят неприятен мирис и да допринесат за развитието на гъбички, като мухъл, както и да запушат канала за оттичане и да причинят изтичане на вода от вътрешното тяло. Консултирайте се със своя дилър за проверка и поддръжка, която изисква специализирани знания и умения.



Не работете с превключвателите с мокри ръце.

- Това може да доведе до токов удар.

Не почиствайте климатика с вода и не поставяйте върху него съдове с вода, като вази например.

- Това може да предизвика пожар или токов удар.



Не стъпвайте и не поставяйте предмети върху външното тяло.

- В случай че Вие или предметът паднете, е възможно да получите наранявания.

⚠ ВАЖНО

Мръсните филтри водят до конденз в климатика, което допринася за развитието на гъбички, като мухъл. Затова се препоръчва филтрите да се почистват на всеки 2 седмици.

За инсталиране

⚠ ПРЕДУПРЕЖДЕНИЕ



За инсталиране на климатика се обърнете към своя дилър.

- Инсталацията на климатика изисква специализирани познания и умения, поради което тя не може да бъде извършена от потребителя. Неправилно инсталираният климатик може да предизвика течове на вода, пожар или токов удар.

Осигурете електрозахранване, специално предназначено за климатика.

- Захранване, което не е специално предназначено за климатика, може да предизвика прегряване или пожар.

Не инсталирайте уреда в участъци, в които е възможно изтичане на възпламеним газ.

- В случай че изтече газ, той се натрупва по цялото външно тяло и така може да се получи експлозия.



Правилно заземете уреда.

- Не свързвайте заземяването към газопроводи, водопроводи, гръмоотводи или към заземителни кабели на телефонната мрежа. Неправилното заземяване може да доведе до токов удар.

⚠ ВНИМАНИЕ



Инсталирайте дефектнотокова защита, в зависимост от мястото, където ще бъде монтиран климатикът (например в участъци с висока влажност).

- В случай че не бъде инсталирана дефектнотокова защита, може да се получи токов удар.

Уверете се, че всичката вода се оттича правилно през отводнителния канал.

- При неправилно изграден отводнителен канал, водата може да прокапе от външното/вътрешното тяло, вследствие на което да овлажни и повреди мебелировката.

При аномално състояние

Незабавно спрете климатика и се свържете със своя дилър.

ИЗХВЪРЛЯНЕ



Fig. 1

Преди да изхвърлите уреда се консултирайте със своя дилър.

Забележка:

Този символ се отнася само за страните от Европейския съюз.

Този символ е в съответствие с директивата 2012/19/ЕС Член 14 Информация за потребителя и Анекс IX, и/или в съгласие с директивата 2006/66/ЕО Член 20 Информация за крайните потребители и Анекс II.

Вашият уред MITSUBISHI ELECTRIC е проектиран и произведен с висококачествени материали и елементи, които могат да се рециклират и/или да се използват отново.

Този символ означава, че електрическото и електронното оборудване, батерии и акумулатори, които не могат да се употребяват повече и „животът им е изтекъл“, трябва да се изхвърлят отделно от Вашия битов отпадък. Ако химично обозначение е отпечатано под символа (Fig. 1), то означава, че батерията или акумулаторът съдържа тежък метал с определена концентрация. Това ще бъде посочено по следния начин:

Hg: живак (0,0005%), Cd: кадмий (0,002%), Pb: олово (0,004%)

В страните от Европейския съюз има системи за разделно събиране на употребявани електрически и електронни продукти, батерии и акумулатори. Моля, изхвърлете това оборудване, батерии и акумулатори във вашето местно сметище за събиране/рециклиране на отпадъци.

Призоваваме Ви да запазим планетата чиста – тя е нашият дом!

ПОДГОТОВКА НА УРЕДА ЗА ЕКСПЛОАТАЦИЯ

Преди включване в работен режим: Вкарайте щепсела за захранване в контакта и/или включете прекъсвача.

Поставяне на батериите в дистанционното управление

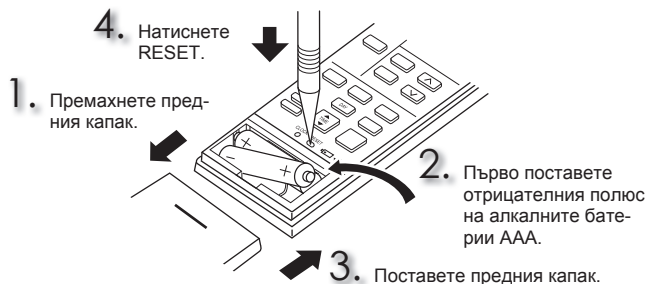

Забележка:

- Уверете се, че сте поставили батериите с правилния поляритет.
- Не използвайте манганови или течещи батерии. Те могат да причинят повреда на дистанционното управление.
- Не използвайте презареждащи се батерии.
- Индикаторът за смяна на батерията светва, когато батерията е изтощена. В рамките на около 7 дни след светване на индикатора дистанционното управление спира да работи.
- Подменяйте всички батерии с нови от същия вид.
- Животът на батериите е около една година. Батерии с изтекъл срок на годност имат по-кратък живот.
- Натиснете бутона RESET внимателно, използвайки тънък предмет. Ако бутонът RESET не бъде натиснат, дистанционното управление може да не функционира правилно.

Настройка на час

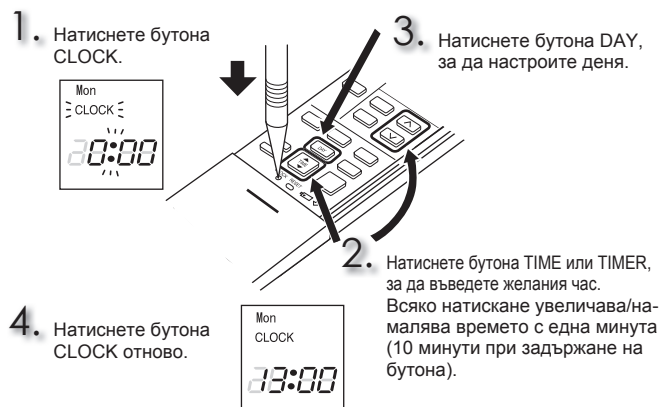

Забележка:

- Натиснете бутона CLOCK внимателно, използвайки тънък предмет.

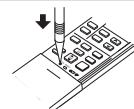

ОПИСАНИЕ НА ЧАСТИТЕ

Вътрешно тяло

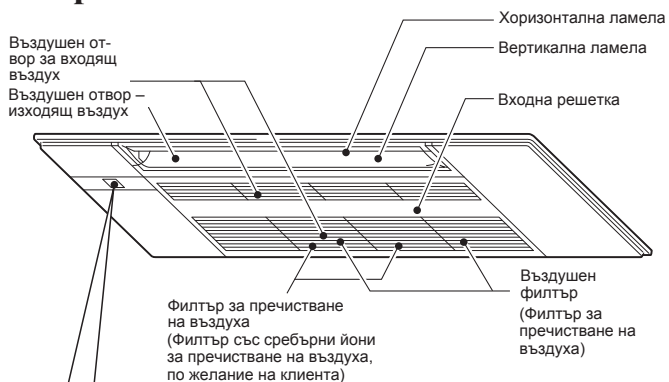

Дисплей

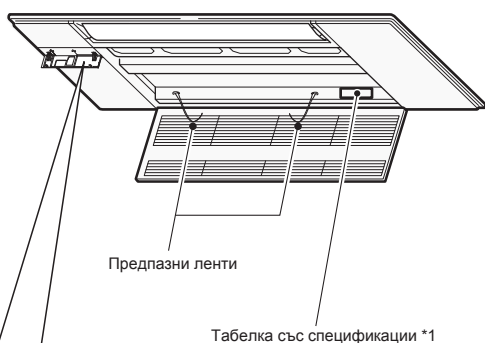

Отворете капачето на дисплея

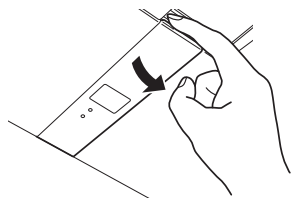

Приемник за дистанционно управление

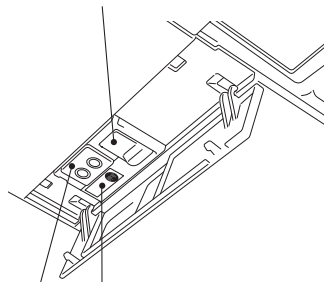

Работни индикатори

Дистанционно управление

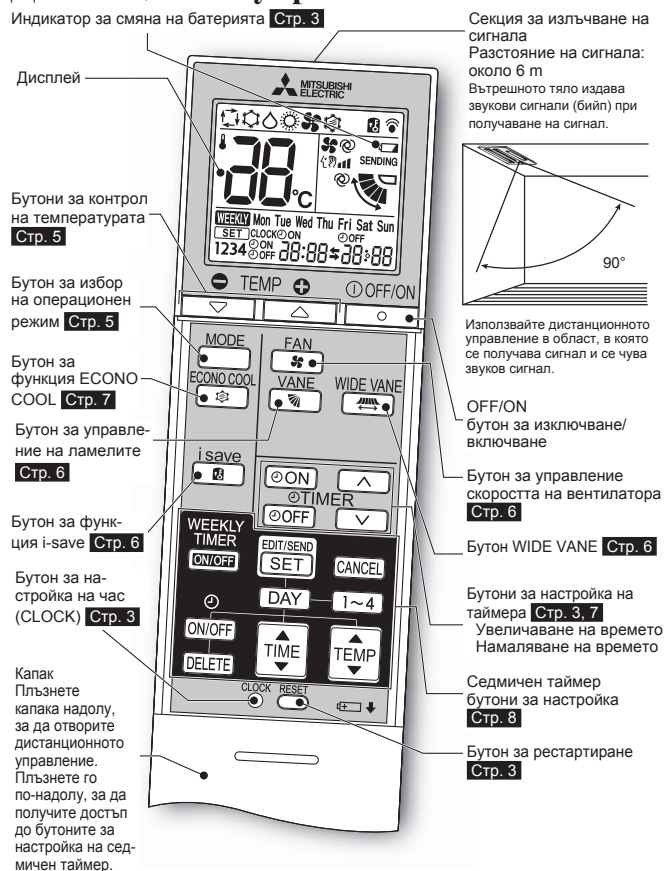

Поставка за дистанционно управление

- Инсталирайте поставката за дистанционното управление на място, където сигналът може да бъде получен от вътрешното тяло.

Използвайте единствено това дистанционно управление, което сте получили заедно с климатичното тяло. Не използвайте други дистанционни управления. Ако две или повече вътрешни тела са инсталирани в близост едно до друго, има вероятност сигналът от дистанционното управление да достигне до тяло, което не е предвидено за употреба в дадения момент.

Външно тяло

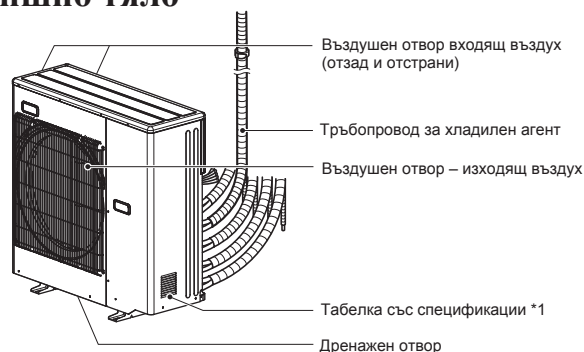

Външните тела може да са с различен външен вид.

*1 Годината и месецът на производство са обозначени на табелката със спецификации.

ИЗБОР НА РАБОТЕН РЕЖИМ

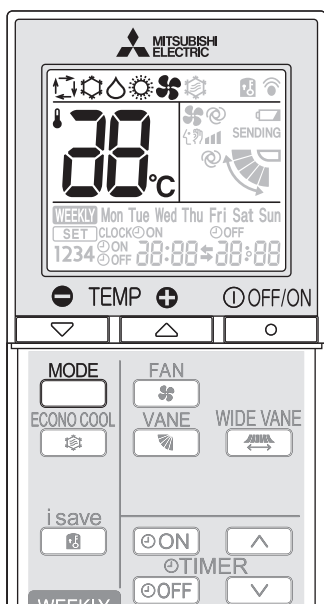

1 Натиснете , за да стартирате работен режим.

2 Натиснете , за да изберете режим на работа. Всяко натискане сменя режима в следния ред:



3 Натиснете или , за да настроите температурата. Всяко натискане повишава или понижава температурата с 1°C.

Натиснете , за да спрете работа.

Забележка:

Работен индикатор

Работният индикатор показва работното състояние на тялото.

Показание	Работно състояние	Стайна температура
	Тялото е в процес на достигане на желаната температура	Около 2°C или повече разлика от зададената температура
	Стайната температура е близо до желаната температура	Между 1°C и 2°C разлика от зададената температура
	Режим на готовност (Вижте работа при мултисплит система)	—

Свети Blinking Не свети

Режим на работа при мултисплит системи

Две или повече вътрешни тела могат да работят с едно външно тяло. Когато няколко вътрешни тела работят едновременно, работните режими на охлаждане и отопление не могат да работят по едно и също време. Когато е избран режим COOL на едно тяло и HEAT на друго тяло или обратно, по-късно включеното тяло преминава в режим на изчакване.

Може да има кондензация на вода, когато други тела работят в режим HEAT в рамките на 3 часа след спиране на работата в режим COOL/DRY. За да предотвратите кондензацията на вода, превключете към режим HEAT при зададена температура 16°C за около 30 минути след работа в режим COOL/DRY.

BG-5

Автоматичен режим (Auto change over)

Тялото само избира работния режим в зависимост от разликата между стайната температура и желаната температура. По време на режим AUTO тялото променя режима (COOL→HEAT), когато разликата между зададената и стайната температура е около 2°C за повече от 15 мин.

Забележка:

По време на работа при мултисплит система тялото може да не е в състояние да превключва режима на работа между COOL и HEAT. В този случай вътрешното тяло преминава в режим на изчакване (вижте таблицата за работни индикатори).

Режим на охлаждане (COOL)

Наслаждавайте се на прохладен въздух с избрана от Вас температура.

Забележка:

Не използвайте режим COOL при много ниска външна температура (под -10°C). Вода, кондензирана се в тялото, може да покапе и намокри или нанесе щети на интериора и т. н.

Режим на изсушаване на въздуха (DRY)

Елиминирайте влагата в своя дом. Стайната температура може леко да се понижи. По време на режим DRY не може да се настройва температура.

Режим на отопление (HEAT)

Наслаждавайте се на приятен топъл въздух с желаната от Вас температура.

Режим на вентилатор (FAN)

Гарантира перфектна циркулация на въздуха. По време на режим FAN не може да се настройва температура.

Забележка:

След работа в режим на ОХЛАЖДАНЕ/ИЗСУШАВАНЕ НА ВЪЗДУХА се препоръчва работа в режим ВЕНТИЛАТОР, за да се изсуши вътрешното тяло.

Аварийен режим

Когато дистанционното управление не може да се използва...

Функцията за Аварийен режим може да бъде активирана при натискане на бутон EMERGENCY OPERATION (E.O.SW) на вътрешното тяло.

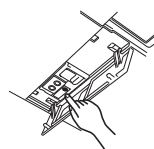

При всяко натискане на E.O.SW бутон режимът на работа се променя в следния ред:

Работен индикатор

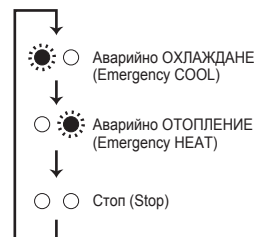

Зададена температура: 24°C
Скорост на вентилатора: средна
Хоризонтална ламела:
Автоматичен режим

Забележка:

Първите 30 минути от работата на тялото са тестов период. Температурният контрол не работи, а скоростта на вентилатора е настроена към висока.

Функция за автоматично рестартиране

В случай на прекъсване на електрическото захранване по време на работа, с функцията за автоматично рестартиране тялото директно възстановява операционния режим, на който е бил настроен климатикът чрез дистанционното управление преди прекъсването. Когато има настроен таймер, настройките се сменят и тялото възстановява режима на работа щом електрическото захранване бъде възобновено.

Ако не желаете да се възползвате от тази функция, моля консултирайте се със сервизен представител, извършващ монтажа на Вашата система, за промяна на настройките на тялото.

СКОРОСТ НА ВЕНТИЛАТОРА И РЕГУЛИРАНЕ НА ПОСОКАТА НА ВЪЗДУШНИЯ ПОТОК

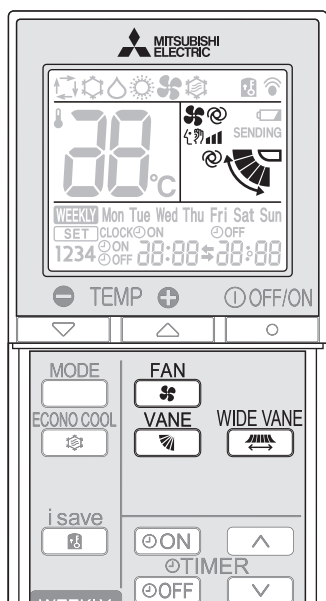

Натиснете **FAN**, за да изберете скорост на вентилатора. Всяко натискане променя скоростта на вентилатора в следния ред:

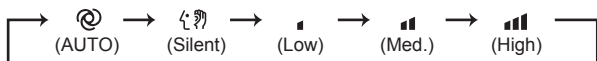

• Вътрешното тяло произвежда два кратки звукови сигнала (бийп) при настройка на автоматичен режим.

Натиснете **VANE**, за да изберете посока на въздушния поток. Всяко натискане променя посоката на въздушния поток в следния ред:

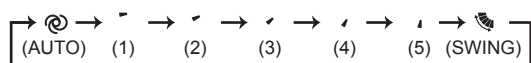

• Вътрешното тяло произвежда два кратки звукови сигнала (бийп) при настройка на автоматичен режим.

Посока на въздушния поток

- Автоматичен режим (AUTO)
..... Ламелата е настроена, за да осигури най-ефективната посока на въздушния поток. COOL/DRY: хоризонтално положение. HEAT: положение надолу.
- Ръчни настройки (Manual)
..... За ефективна климатизация изберете горна позиция при охлаждане/изсушаване и долна позиция за отопление.
- Режим на вертикално люлеене (Swing)
..... Ламелата се движи нагоре-надолу без прекъсване.

Натиснете **WIDE VANE**, за да промените хоризонталната посока на въздушната струя.

- Вертикалната ламела се премества за около 30 секунди.
- След 30 секунди вертикалната ламела се премества в първоначалното си положение. В този случай отново натиснете **WIDE VANE**.

Натиснете **WIDE VANE** отново, за да зададете хоризонтална посока на въздушната струя.

- Вертикалната ламела спира и посоката на въздушния поток е зададена.

ФУНКЦИЯ I-SAVE

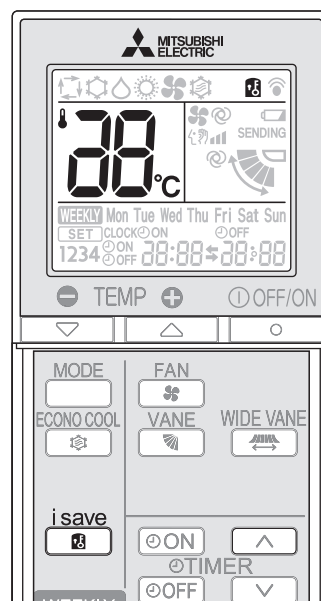

1 Натиснете **i save** по време на режим COOL, или HEAT, за да изберете режим i-save.

2 Настройте температурата, скоростта на вентилиране и посоката на въздушния поток.

- Същата настройка се избира следващия път просто при натискане на **i save**.
- Могат да се запазят две настройки. (една за режим COOL и една за режим HEAT).
- Изберете подходящите за Вашето помещение температура, скорост на вентилиране и посока на въздушния поток.

Натиснете **i save** отново, за да откажете режим i-save.

- Можете да излезете от функция i-save и когато натиснете бутон MODE.

Функция i-save

- Опростената функция за възстановяване на предпочитаните предварително зададени настройки може да бъде активирана с едно натискане на бутона **i save**. При повторно натискане на бутона ще се върнете към предишните настройки.
- Операцията i-save не може да бъде зададена за седмичния таймер.

Пример:

1. Нискоенергиен режим
Настройте температурата с 2-3°C по-висока в режим COOL и с 2-3°C по-ниска в режим HEAT. Тази настройка е подходяща за празно помещение и докато спите.
2. Запазване на често използваните настройки
Запазете предпочитаните настройки за COOL и HEAT. Това позволява избор на предпочитаните настройки с едно натискане.

РАБОТА В ИКО НОМИЧЕН РЕЖИМ ECONO COOL

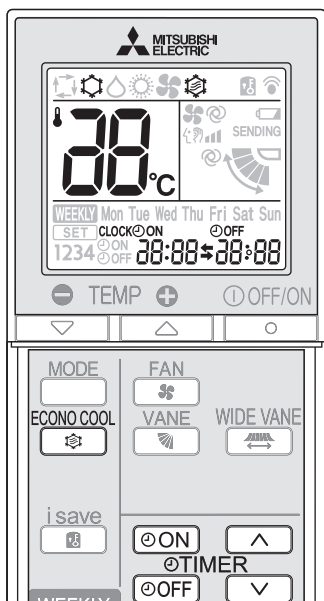

ECONO COOL

Натиснете  в режим COOL **стр. 5**, за да включите функция ECONO COOL.

Тялото изпълнява режим на вертикално люлеене на ламелата в различен цикъл в зависимост от температурата на тялото. Зададената температура автоматично се повишава с 2°C.

ECONO COOL

Натиснете  отново, за да изключите функция ECONO COOL.

• Натискането на   също изключва функцията ECONO COOL.

Какво е функция „ECONO COOL“?

Люлеещият се въздушен поток (промяната на въздушния поток) създава усещане за по-ниска температура от стационарния поток.

Зададената температура и посоката на въздушния поток се променят автоматично от микропроцесора.

Възможно е да се извърши охлаждане на помещението със запазване на комфорта.

Като резултат се спестява енергия.

ТАЙМЕР ЗА ВКЛ./ИЗКЛ. (ON/OFF)

1 Натиснете  или  по време на работа, за да настроите таймера.

 (ON таймер):

Тялото се включва в зададеното време.



 (OFF таймер):

Тялото се изключва в зададеното време.



*  или  мигат.

* Уверете се, че настоящият час и ден са зададени коректно.

Стр. 3

2 Натиснете  (увеличаване) и  (намаляване), за да настроите времето на таймера.

Всяко натискане увеличава/намалява зададеното време с 10 мин.

• Настройте таймера, докато  или  мига.

3 Натиснете  или  отново, за да изключите таймера.

Забележка:

- Таймерите за вкл./изкл. (ON/OFF) могат да бъдат настроени заедно.  обозначава реда на действия на таймера.
- Ако възникне прекъсване в електрозахранването, докато ON/OFF таймерът е настроен, вижте **Стр. 5** „Функция за автоматично рестартиране“.

СЕДМИЧЕН ТАЙМЕР

- Максимум 4 таймера за включване/изключване могат да бъдат настроени за различните дни от седмицата.
- Максимум 28 таймера за включване/изключване могат да бъдат настроени за една седмица.

Пример: Работи при 24°C от момента на събуждане до напускане на дома и при 27°C от момента на прибиране до момента на лягане през делничните дни.
Работи при 27°C от късното събуждане до момента на ранно лягане през уикенда.

	Настройка1	Настройка2	Настройка3	Настройка4
Пон	ON	OFF	ON	OFF
Пят	6:00	8:30	17:30	22:00
Съб	Настройка1			Настройка2
Нед	ON	27°C		OFF
	8:00			21:00

Забележка:

Обикновената настройка ON/OFF е налична, когато е включен седмичният таймер. В този случай таймерът за включ./изкл. (ON/OFF) има приоритет в сравнение със седмичния таймер. Действието на седмичния таймер ще стартира отново, след като обикновения таймер за включ./изкл. (ON/OFF) завърши действието си.

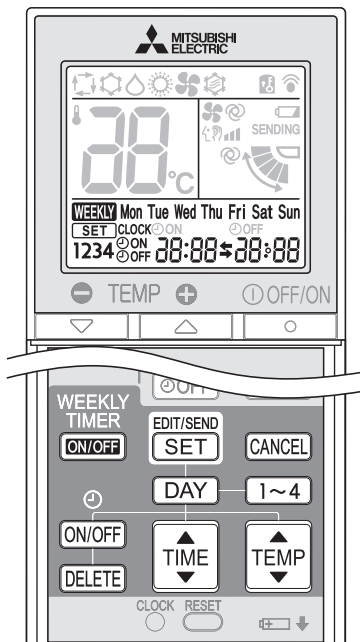

Настройка на седмичния таймер

* Уверете се, че текущият ден и час са въведени коректно.

- 1 Натиснете **EDIT/SEND SET**, за да влезете в режима за настройка на седмичния таймер.

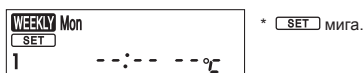

- 2 Натиснете **DAY** и **1~4**, за да изберете ден и номер.

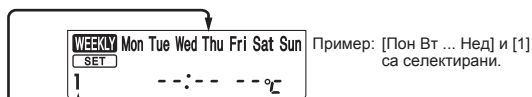

- 3 Натиснете **ON/OFF**, **TIME** и **TEMP**, за да настроите включване/изключване, час и температура.



* Задръжте бутона, за да смените часа по-бързо.

* Температурата може да се настрои между 16°C и 31°C на седмичния таймер.

Натиснете **DAY** и **1~4**, за да настроите часа за други дни и/или номера.

- 4 Натиснете **EDIT/SEND SET**, за да завършите и изпратите настройките на седмичния таймер.



* **[SET]** което до момента мигаше, изгасва, и на екрана се изписва текущият час.

Забележка:

- Натиснете **EDIT/SEND SET**, за да изпратите информацията от седмичния таймер към вътрешното тяло. Насочете дистанционното управление към вътрешното тяло за 3 секунди.
- Когато настройвате таймера за повече от един ден от седмицата или един номер, не трябва да натискате **EDIT/SEND SET** за всяка настройка. Натиснете **EDIT/SEND SET** веднъж, след като завършите всички настройки. Всички настройки на седмичния таймер ще бъдат запазени.
- Натиснете **EDIT/SEND SET**, за да влезете в режима за настройка на седмичния таймер, и натиснете и задръжте **DELETE** за 5 секунди, за да изтриете всички негови настройки. Насочете дистанционното управление към вътрешното тяло.

- 5 Натиснете **WEEKLY TIMER [ON/OFF]**, за да включите седмичния таймер. (**WEEKLY** светва.)

* Когато седмичният таймер е включен, денят от седмицата, чиято таймер настройка е завършена, ще светне.

Натиснете **WEEKLY TIMER [ON/OFF]** отново, за да изключите таймера. (**WEEKLY** се изключва.)

Забележка:

Запазените настройки няма да бъдат изтрети, когато седмичният таймер бъде изключен.

Проверка настройките на седмичния таймер

- 1 Натиснете **EDIT/SEND SET**, за да влезете в режима за настройка на седмичния таймер.

* **[SET]** мига.

- 2 Натиснете **DAY** или **1~4**, за да прегледате настройките на определен ден или номер.

Натиснете **CANCEL**, за да излезете от настройките на седмичния таймер.

ПОЧИСТВАНЕ

Инструкции:

- Преди почистване изключете захранването или прекъсвача.
- Внимавайте да не докосвате металните части с ръце.
- Не използвайте бензин, разреждател, полиращ прах или инсектицид.
- За почистване използвайте само слаби, разреждени препарати.
- При изсушаване не излагайте частите на въздействието на пряка слънчева светлина, топлина или пламък.
- Не използвайте вода по-топла от 50°C.
- Не използвайте абразивна четка, твърда гъба или подобен предмет.
- Не накисвайте и не изплаквайте хоризонталната ламела.

Отваряне

1. Натиснете щифтове на входната решетка.

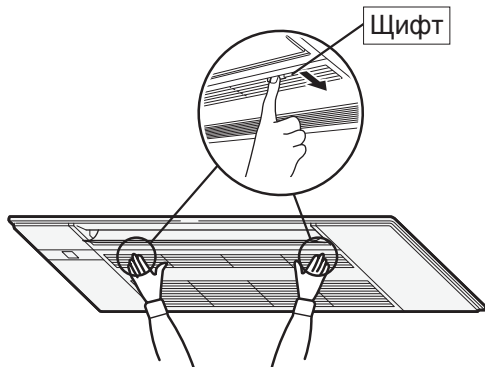

2. Отворете входната решетка, като я държите.

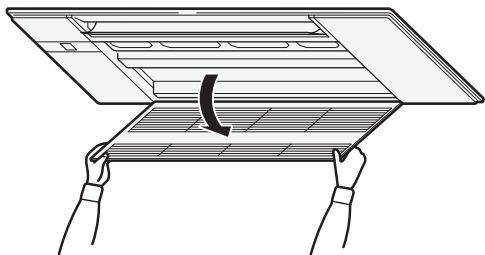

Затваряне

1. Затворете входната решетка.
 - Уверете се, че предпазните ленти не висят извън входната решетка.
2. Натискайте около всеки щифт на входната решетка, докато чуете „щракване“, след това натиснете в центъра.

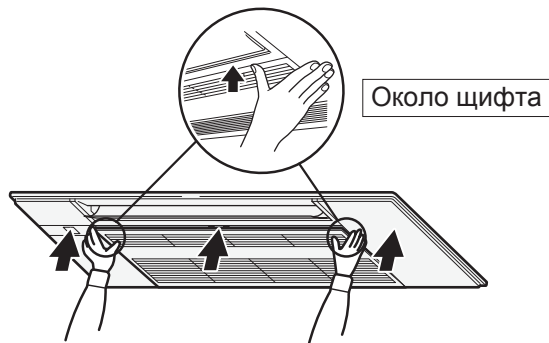

ПОЧИСТВАНЕ

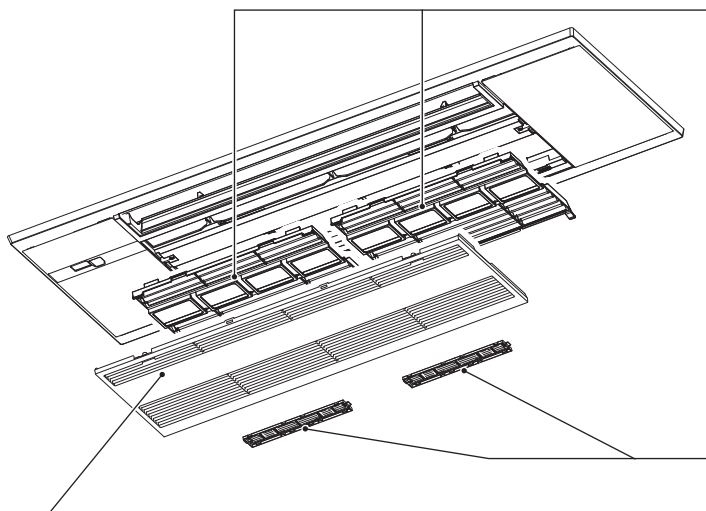

Входна решетка

- Плъзнете осите и откачете предпазните ленти, за да ги извадите.
 - Забършете с мека и суха кърпа или измийте с вода, като използвате мека кърпа, гъба или друго.
 - Не накисвайте във вода за повече от два часа.
 - Изсушете добре на сянка преди поставяне.

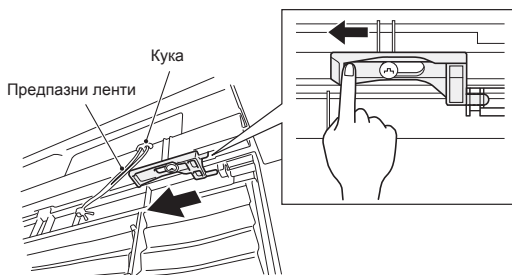

- Монтирайте входната решетка, като изпълните в обратен ред процедурата за демонтиране.

⚠ ПРЕДУПРЕЖДЕНИЕ

Непременно закачете предпазната лента на входната решетка. Ако не направите това, входната решетка може да падне и да причини нараняване.

Въздушен филтър (Филтър за пречистване на въздуха)

- Почиствайте на всеки 2 седмици
- Отстранете замърсяването с прахосмукачка или измийте с вода.
- Изсушете добре на сянка преди поставяне. Поставете щифтовете в отвора на входната решетка.

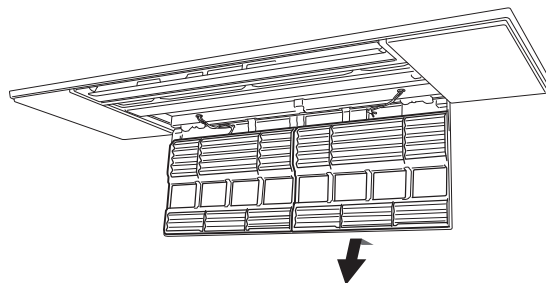

Филтър за пречистване на въздуха (Филтър със сребърни йони за пречистване на въздуха, по желание на клиента) Задна страна на въздушния филтър

Почиствайте на всеки 3 месеца:

- Отстранете замърсяването с прахосмукачка.
- Когато замърсяването не може да бъде отстранено с прахосмукачка:**
 - Накиснете филтъра и рамката му в хладка вода, преди да го изплакнете. (Могат да се използват разреждени леки почистващи препарати, когато замърсяването не може да се отстрани.)
 - След измиване го подсушете добре на сянка.

Всяка година:

- Заменете с нов филтър за пречистване на въздуха за по-добра работа.
- Номер на част **MAC-2370FT-E**

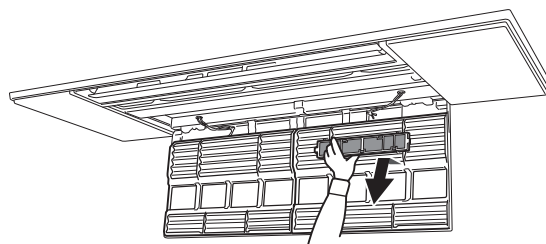

! Важно

- Почиствайте редовно филтрите, за да представят най-добрата си производителност и да намалите консумацията на енергия.
- Мръсните филтри водят до конденз в климатика, което допринася за развитието на гъбички, като мухъл. Затова се препоръчва филтрите да се почистват на всеки 2 седмици.

Тази информация се основава на РЕГЛАМЕНТ (ЕС) № 528/2012

ИМЕ НА МОДЕЛ	Третирани артикули (Име на части)	Активни субстанции (CAS №)	Свойство	Инструкции за употреба (Информация за безопасно боравене)
MLP-444W	ФИЛТЪР	Водороден натриев сребърен циркониев фосфат (265647-11-8)	Антибактериален Против мухъл	<ul style="list-style-type: none"> Използвайте този продукт само в съответствие с указанията в ръководството и за предвидената цел. Да не се поставя в устата. Да се съхранява на място, недостъпно на деца.
MAC-2370FT-E	ФИЛТЪР	Сребърно-цинков зеолит (130328-20-0)	Антибактериален	<ul style="list-style-type: none"> Използвайте този продукт само в съответствие с указанията в ръководството и за предвидената цел. Да не се поставя в устата. Да се съхранява на място, недостъпно за деца.

ПРИ ВЪЗНИКНАЛ ПРОБЛЕМ

Дори когато тези елементи са проверени, ако тялото не се възстанови от проблема, спрете да използвате климатика и се свържете със своя дилър.

Проблем	Обяснение и проверка
Вътрешно тяло	
Тялото не функционира.	<ul style="list-style-type: none"> Включен ли е прекъсвачът? Настроен ли е таймерът за включване (ON)? Стр. 7
В продължение на 3 минути след стартиране тялото не функционира.	<ul style="list-style-type: none"> В съответствие с инструкциите, подавани от микропроцесора, това е предвидено за защита на вътрешното тяло. Моля, изчакайте.
От въздуховода на вътр. тяло се освобождава влажна пара.	<ul style="list-style-type: none"> Студеният въздух от тялото рязко охлажда влагата във въздуха в стаята и я превръща в мъгла.
Режимът за вертикално люлеене на ХОРИЗОНТАЛНАТА ЛАМЕЛА се преустановява за известно време и след това се подновява.	<ul style="list-style-type: none"> Това е необходимо за нормалната функция на ХОРИЗОНТАЛНАТА ЛАМЕЛА.
По време на работа посоката на въздушния поток се променя. Посоката на хоризонталната ламела не може да се регулира с дистанционното управление.	<ul style="list-style-type: none"> При работа в режим на отопление, ако температурата на въздушния поток е твърде ниска или се изпълнява цикъл на размразяване, хоризонталната ламела автоматично се настройва в хоризонтално положение.
В режим на отопление работата спира за период от около 10 минути.	<ul style="list-style-type: none"> Извършва се размразяване на външното тяло. Той ще приключи след максимум 10 мин., моля изчакайте. (Когато външната температура е твърде ниска, а влажността твърде висока, външното тяло се заскрежва.)
Уредът започва работа сам при включване на захранването, въпреки че не е задействан от дистанционното управление.	<ul style="list-style-type: none"> Моделите са оборудвани с функция за автоматично рестартиране. При изключване и повторно включване на захранването, без уредът да е бил спрял предварително, той автоматично започва работа в същия режим, който е бил зададен с дистанционното управление непосредствено преди прекъсване на захранването. Вижте „Функция за автоматично рестартиране“. Стр. 5
Вътрешното тяло, което не работи, се загрива и от него се чува звук, наподобяващ течаща вода.	<ul style="list-style-type: none"> Малко количество фреон продължава да тече през вътрешното тяло дори когато то не работи.
Вътрешното тяло променя цвета си с времето.	<ul style="list-style-type: none"> Въпреки че е възможно пластмасата да пожълтее с времето под влиянието на някои фактори като температура и ултравиолетова светлина, това на влияе на функциите на продукта.
Външно тяло (Мултисплит системи)	
При избор на режим на отопление, уредът не започва веднага да работи.	<ul style="list-style-type: none"> Когато вътрешното тяло започне да работи, докато се извършва размразяване на външното тяло, са необходими няколко минути (макс. 10 минути), за да започне да издухва топъл въздух.
Вентилаторът на външното тяло не работи, независимо от факта, че компресорът функционира. Дори ако вентилаторът започне да се върти, скоро след това той спира.	<ul style="list-style-type: none"> Когато по време на работа в режим на охлаждане външната температура е ниска, вентилаторът работи с прекъсвания, за да осигури достатъчен охлаждащ капацитет.
От външното тяло изтича вода.	<ul style="list-style-type: none"> По време на работа в режим на охлаждане (COOL) и сушене (DRY), тръбите и тръбните съединения се охлаждат и това води до кондензиране на вода. В режим на отопление водата, кондензирана върху топлообменника, започва да капе. В режим на отопление, цикълът на размразяване води до сточяване на замръзналата вода при външното тяло и образуване на капки.
Външното тяло изпуска бял дим.	<ul style="list-style-type: none"> В режим на отопление парите, образувани при операцията на размразяване, могат да изглеждат като бял дим.
Дистанционно управление	
Дисплеят на дистанционното управление не се чете или е твърде блед. Вътрешното тяло не реагира на сигнала на дистанционното управление.	<ul style="list-style-type: none"> Не са ли изтощени батериите? Стр. 3 Спазен ли е поляритетът на (+, -) батериите? Стр. 3 Натиснати ли са някои от бутоните на дистанционното управление на други уреди?
Тялото не затопля/охлажда	
Стаята не може да бъде охладена/отоплена достатъчно.	<ul style="list-style-type: none"> Правилна ли е настройката за температура? Стр. 5 Правилна ли е настройката за скорост на вентилатора? Променете скоростта на вентилатора на средна или висока. Чист ли е филтърът? Стр. 9, 10 Почистени ли са вентилаторът или топлообменникът на вътрешното тяло? Стр. 9, 10 Има ли нещо, което да блокира входящия въздух на вътрешното или външното тяло? Има ли отворен прозорец или врата? Може да отнеме известно време за достигане на зададената температура или последната да не бъде достигната в зависимост от размера на помещението, температурата на околната среда и други подобни фактори.

Проблем	Обяснение и проверка
Тялото не затопля/охлажда	
Стаята не може да се охлади достатъчно.	<ul style="list-style-type: none"> Когато в стаята се използва вентилатор или газова печка, натоварването при охлаждане нараства, което води до недостатъчен охлаждащ ефект. Когато външната температура е висока, охлаждащият ефект може да се окаже недостатъчен.
Стаята не може да се затопли достатъчно.	<ul style="list-style-type: none"> Когато външната температура е твърде ниска, ефектът на отоплението може да се окаже недостатъчен.
В режим на отопление има забавено издухване на въздух.	<ul style="list-style-type: none"> Моля, изчакайте докато уредът е готов за издухване на топъл въздух.
Въздушен поток	
Въздухът от вътрешното тяло има странен мирис.	<ul style="list-style-type: none"> Чист ли е филтърът? Стр. 9, 10 Почистени ли са вентилаторът или топлообменникът на вътрешното тяло? Стр. 9, 10 Възможно е уредът да засмуква миризми, свързани със стените, килима, мебелировката, дрехи и пр. и да ги смесва с входящия въздух.
Звук	
Чува се пукащ звук.	<ul style="list-style-type: none"> Звукът е породен от разширяване/свиване на входната решетка и др. вследствие на промени в температурата.
Чува се гъргорещ звук.	<ul style="list-style-type: none"> Такъв звук може да се чуе при абсорбиране на външния въздух от дренажния маркуч при отваряне на клапата за проветряване или включване на вентилатора, което кара водата в маркуча да се излива с бълбукане. Такъв звук се чува и когато, вследствие на силен вятър, външен въздух се вдухва в дренажния маркуч.
Гъргорещ звук се чува от вътрешното тяло при спиране на работата в режим DRY/COOL.	<ul style="list-style-type: none"> Това е звукът на оттичаща се назад вода в дренажните тръби на тавана.
От вътрешното тяло се чува механичен звук.	<ul style="list-style-type: none"> Това е звукът на превключване на вентилатора или компресора в състояние ВКЛИЗКЛ.
Чува се звук на течаща вода.	<ul style="list-style-type: none"> Това е звукът на кондензиран фреон или вода, течащи през тялото.
Понякога се чува съскащ звук.	<ul style="list-style-type: none"> Това е звукът на превключване на потока от фреон в уреда.
От вътрешното тяло се чува звук от двигател и въртене.	<ul style="list-style-type: none"> Това е звукът от кондензираната вода в режим COOL/DRY, която се източва от вътрешното тяло. Звукът на източване на вода може да се чуе и от вътрешни тела, които не работят. (Звукът ще спре автоматично. Моля, изчакайте.)
Таймер	
Седмичният таймер не работи според настройките.	<ul style="list-style-type: none"> Настроен ли е ON/OFF таймерът? Стр. 7 Изпратете настройките на седмичния таймер отново към вътрешното тяло. Щом информацията бъде успешно получена, тялото ще произведе дълъг звуков сигнал (бийл). В противен случай ще чуете три кратки звукови сигнала. Уверете се, че информацията е получена. Стр. 8 След спиране на електрическото захранване, вграденият часовник на вътрешното тяло ще бъде неточен. В резултат седмичният таймер може да не функционира правилно. Уверете се, че дистанционното управление се намира на място, от което вътрешното тяло може да долови сигнала. Стр. 4
Тялото стартира/спира работа само.	<ul style="list-style-type: none"> Настроен ли е седмичният таймер? Стр. 8
Замърсяване	
Таванът и стената около вътрешното тяло се замърсяват.	<ul style="list-style-type: none"> Почиствайте често повърхностите около климатика. Може да се попречи на замърсяването, като се намали струята въздух, издухан към тавана чрез настройване на вертикалната посока на въздуха.

В следните случаи спрете да използвате климатика и се консултирайте със своя дилър.

- Когато тече или капе вода от вътрешното тяло.
- Когато мига горната индикаторна лампичка.
- Когато прекъсвачът се задейства често.
- Възможно е сигналът на дистанционното управление да не се предава в помещението, където се използва електронна флуоресцентна лампа с ON/OFF прекъсвач (инверторна флуоресцентна лампа и др.).
- Работата на климатика може да пречи на работата на радио или телевизионни приемници. Може да се наложи използването на усилвател за съответния приемник.
- При наличие на необичаен звук.
- Когато бъде открит теч на хладилен агент.

КОГАТО КЛИМАТИКЪТ НЯМА ДА БЪДЕ ИЗПОЛЗВАН ПРОДЪЛЖИТЕЛНО ВРЕМЕ

1 Включете в режим COOL при зададена най-висока температура или в режим FAN за 3 до 4 часа. **Стр. 5**
Това ще изсуши вътрешността на уреда.

2 Натиснете  , за да спрете работата.

3 Изключете прекъсвача и/или извадете щепсела за захранването от контакта.

4 Извадете всички батерии от дистанционното управление.

При повторно използване на климатика:

1 Почистете въздушния филтър. **Стр. 9, 10**

2 Проверете дали входът и изходът за въздух на вътрешното и външното тяло не са блокирани.

3 Проверете правилното заземяване.

4 Вижте „ПОДГОТОВКА НА УРЕДА ЗА ЕКСПЛОАТАЦИЯ“ и следвайте инструкциите. **Стр. 3**

МЯСТО ЗА МОНТАЖ И ЕЛЕКТРИЧЕСКИ РАБОТИ

Място за монтаж

Избягвайте инсталация на климатика на следните места.

- Места с наличие на твърде много машинно масло.
- Места със солена работна среда, например морския бряг.
- На места, където се отделя сулфиден газ, например горещи извори, канализация, отпадни води.
- Места с пръски масло или наситени с маслени изпарения (например зони за готвене и фабрики, в които свойствата на пластмасата могат да се променят или увредят).
- Места с високочестотно или безжично комуникационно оборудване.
- Места с блокиран достъп на въздух от изхода на външното тяло.
- На места, където шумът от функционирането или въздухът от външното тяло безпокои съседите.
- Препоръчва се височина на монтаж на вътрешното тяло 2,2 m. Ако това е невъзможно, моля, консултирайте се с вашия дилър.
- Не включвайте климатика по време на извършване на вътрешна строителна или довършителна работа, или по време на полиране на пода. Преди да включите климатика, проветрете помещението добре след извършването на такава работа. В противен случай летливи вещества може да полепнат по вътрешността на климатика и в резултат на това да възникне теч на вода или разпръскване на капки.

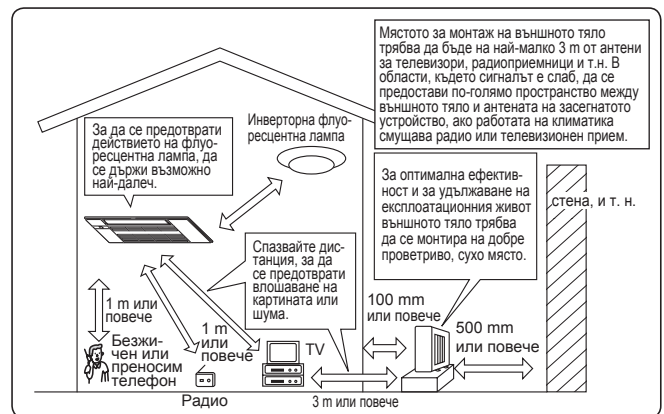

Електрически работи

- Осигурете захранваща верига, специално предназначена за климатика.
- Проверете дали сте спазили капацитета на електропрекъсвача.

Ако имате въпроси, консултирайте се със своя дилър.

СТЕХНИЧЕСКИ ХАРАКТЕРИСТИКИ

Модел	Име на комплекта		—		—		—		
	Вътрешно тяло		MLZ-KP25VF		MLZ-KP35VF		MLZ-KP50VF		
		Външно тяло		—		—		—	
Функция			Охлаждане	Отопление	Охлаждане	Отопление	Охлаждане	Отопление	
Захранване			~N, 230 V, 50 Hz						
Мощност		kW	—	—	—	—	—	—	
Входяща мощност		kW	0,040	0,040	0,040	0,040	0,040	0,040	
Тегло		kg	15,5						
IP код		Вътрешно	IP20						
Допустимо работно налягане		LP ps	MPa						
		HP ps	MPa						
Шум		Вътр. (Високо/Ср./Ниско/Мн.ниско)	dB(A)	38/34/31/27	37/34/29/26	40/36/32/27	40/36/32/26	47/41/36/29	48/42/37/26

Гарантиран работен диапазон

		Вътрешно	Външно
Охлаждане	Горна граница	32°C DB 23°C WB	*Забележка 2
	Долна граница	21°C DB 15°C WB	
Отопление	Горна граница	27°C DB —	
	Долна граница	20°C DB —	

DB: Сух балон
WB: Мокър балон

Забележка:

- Експлоатационни параметри
Охлаждане — Вътрешно: 27°C DB, 19°C WB
Външно: 35°C DB
Отопление — Вътрешно: 20°C DB
Външно: 7°C DB, 6°C WB
- MLZ-KP няма спецификации за единично комбиниране. Вътрешният модел е само за мултисистемни климатични инсталации. Относно спецификациите за мултисистема се свържете с търговеца и/или прегледайте каталога.

SPIS TREŚCI

■ ZALECENIA BEZPIECZEŃSTWA	1
■ UTYLIZACJA	3
■ PRZYGOTOWANIE DO PRACY	3
■ NAZWY POSZCZEGÓLNYCH CZĘŚCI	4
■ WYBÓR TRYBU PRACY	5
■ REGULACJA OBROTÓW WENTYLATORA I KIERUNKU NAWIEWU	6
■ TRYB I-SAVE	6
■ TRYB ECONO COOL	7
■ TRYB PROGRAMATORA (PROGRAMATOR WŁ./WYŁ.)	7
■ TRYB PROGRAMATORA TYGODNIOWEGO	8
■ CZYSZCZENIE	9
■ W RAZIE PODEJRZENIA WYSTĄPIENIA PROBLEMU	11
■ KIEDY KLIMATYZATOR NIE BĘDZIE UŻYWANY PRZEZ DŁUŻSZY CZAS	12
■ MIEJSCE INSTALACJI I PRACE ELEKTRYCZNE	12
■ DANE TECHNICZNE	12

ZALECENIA BEZPIECZEŃSTWA

Znaczenie symboli wyświetlanych na jednostce wewnętrznej i/lub jednostce zewnętrznej

	OSTRZEŻENIE (Ryzyko pożaru)	Urządzenie wykorzystuje łatwopalny czynnik chłodniczy. W razie wycieku i kontaktu czynnika chłodniczego z ogniem lub elementem grzejnym powstanie szkodliwy gaz i wystąpi ryzyko pożaru.
		Przed przystąpieniem do obsługi należy uważnie przeczytać INSTRUKCJĘ OBSŁUGI.
		Personel serwisowy ma obowiązek uważnie przeczytać INSTRUKCJĘ OBSŁUGI i INSTRUKCJĘ MONTAŻU przed przystąpieniem do obsługi.
		Dodatkowe informacje można znaleźć w INSTRUKCJI OBSŁUGI, INSTRUKCJI MONTAŻU itp.

- Ponieważ produkt zawiera obracające się części oraz części, które mogłyby spowodować porażenie prądem elektrycznym, przed użyciem należy przeczytać niniejsze "Zalecenia bezpieczeństwa".
- Ponieważ przedstawione tu ostrzeżenia są istotne dla bezpieczeństwa, należy ich przestrzegać.
- Po przeczytaniu niniejszej instrukcji należy przechowywać ją wraz z instrukcją instalacji w łatwo dostępnym miejscu do późniejszej konsultacji.

Symbole i ich znaczenie

- OSTRZEŻENIE:** Nieprawidłowa obsługa mogłaby spowodować poważne zagrożenie, z dużym prawdopodobieństwem poniesienia śmierci, odniesienia poważnych obrażeń ciała itd.
- PRZESTROGA:** Nieprawidłowa obsługa mogłaby spowodować poważne zagrożenie w zależności od sytuacji.

Znaczenie symboli użytych w niniejszej instrukcji



- : Nie wolno tego robić.
- : Postępować zgodnie z instrukcją.
- : Nie wkładać palców, patyków itp.
- : Nie wchodzić na jednostkę wewnętrzną/zewnętrzną i niczego na nich nie stawiać.
- : Niebezpieczeństwo porażenia prądem elektrycznym. Zachować ostrożność.
- : Odłączyć wtyczkę przewodu zasilającego od gniazda zasilania.
- : Wyłączyć zasilanie.
- : Ryzyko pożaru.

OSTRZEŻENIE	
	<p>Nie podłączać przewodu zasilającego do gniazd pośrednich, nie używać przedłużaczy i nie podłączać wielu urządzeń do jednego gniazda sieciowego.</p> <ul style="list-style-type: none"> • Może to spowodować przegrzanie, pożar lub porażenie prądem elektrycznym.
	<p>Upewnić się, że wtyczka przewodu zasilającego jest czysta i starannie umieścić ją w gnieździe.</p> <ul style="list-style-type: none"> • Brudna wtyczka może spowodować pożar lub porażenie prądem elektrycznym.
	<p>Nie związać, nie ciągnąć, nie niszczyć i nie modyfikować przewodu zasilającego, a także chronić go przed wysoką temperaturą i nie stawiać na nim ciężkich przedmiotów.</p> <ul style="list-style-type: none"> • Może to spowodować pożar lub porażenie prądem elektrycznym.
	<p>Nie wyłączać/włączać bezpiecznika, ani nie odłączać/podłączać przewodu zasilającego w trakcie pracy.</p> <ul style="list-style-type: none"> • Może to wytworzyć iskry mogące spowodować pożar. • Po wyłączeniu jednostki wewnętrznej pilotem należy pamiętać o wyłączeniu bezpiecznika lub odłączeniu wtyczki przewodu zasilającego.
	<p>Nie narażać ciała na bezpośrednie działanie zimnego powietrza przez dłuższy okres czasu.</p> <ul style="list-style-type: none"> • Może to być szkodliwe dla zdrowia.
	<p>Urządzenie nie powinno być instalowane, przestawiane, rozbierane, modyfikowane, ani naprawiane przez użytkownika.</p> <ul style="list-style-type: none"> • Nieprawidłowo obsługiwany klimatyzator może spowodować pożar, porażenie prądem elektrycznym, obrażenia ciała, wyciek wody itp. Należy skontaktować się ze sprzedawcą. • Jeśli przewód zasilający jest uszkodzony, należy zlecić jego wymianę producentowi lub przedstawicielowi jego serwisu, aby uniknąć zagrożenia.



	<p>Podczas instalowania, przestawiania lub serwisowania urządzenia należy dopilnować, aby do obiegu czynnika chłodniczego nie dostała się żadna inna substancja niż określony czynnik chłodniczy (R32/R410A).</p> <ul style="list-style-type: none"> • Obecność obcej substancji, na przykład powietrza, może spowodować nietypowy wzrost ciśnienia, prowadząc do wybuchu lub obrażeń ciała. • Zastosowanie innego czynnika chłodniczego niż określony dla tego układu spowoduje uszkodzenia mechaniczne, awarię układu lub uszkodzenie urządzenia. W najgorszym przypadku może to doprowadzić do poważnego naruszenia bezpieczeństwa produktu. <p>Niniejsze urządzenie nie powinno być obsługiwane przez osoby (w tym dzieci) o ograniczonej sprawności fizycznej, sensorycznej lub umysłowej, albo nieposiadające odpowiedniego doświadczenia i wiedzy, chyba że znajdują się pod opieką lub zostały przeszkolone w zakresie obsługi urządzenia przez osobę odpowiedzialną za ich bezpieczeństwo.</p> <p>Należy zadbać o to, aby dzieci nie używały urządzenia do zabawy.</p>
	<p>Nie wkładać palców, patyków ani innych przedmiotów do wlotów ani wylotów.</p> <ul style="list-style-type: none"> • W przeciwnym razie może dojść do obrażeń ciała, ponieważ wentylator wewnętrzny obraca się z dużą prędkością podczas pracy.
	<p>W razie nietypowej sytuacji (na przykład zapachu spalenizny) należy wyłączyć klimatyzator i odłączyć wtyczkę przewodu zasilającego lub wyłączyć bezpiecznik.</p> <ul style="list-style-type: none"> • Dalsza praca w nietypowej sytuacji może spowodować awarię, pożar lub porażenie prądem elektrycznym. W takim przypadku należy skontaktować się ze sprzedawcą.



ZALECENIA BEZPIECZEŃSTWA

OSTRZEŻENIE

	<p>Kiedy klimatyzator nie chłodzi lub nie grzeje, mogło dojść do wycieku czynnika chłodniczego. W razie stwierdzenia wycieku czynnika chłodniczego należy natychmiast wyłączyć urządzenie, dokładnie przewietrzyć pomieszczenie i skontaktować się ze sprzedawcą. Jeśli naprawa urządzenia wymaga uzupełnienia czynnika chłodniczego, należy zapytać serwisanta o szczegóły.</p> <ul style="list-style-type: none"> Czynnik chłodniczy używany w klimatyzatorze nie jest szkodliwy. Zazwyczaj nie wycieka. Jednak w razie wycieku i kontaktu czynnika chłodniczego z ogniem lub elementem grzejnym, na przykład z nagrzewnicą, piecykiem naftowym lub kuchenką, powstanie szkodliwy gaz i wystąpi ryzyko pożaru. <p>Użytkownikowi nie wolno myć wnętrza jednostki wewnętrznej. Jeśli wnętrze urządzenia wymaga czyszczenia, należy skontaktować się ze sprzedawcą.</p> <ul style="list-style-type: none"> Nieodpowiedni detergent może uszkodzić elementy z tworzywa sztucznego wewnątrz urządzenia, co może spowodować wyciek wody. Kontakt detergentu z częściami elektrycznymi lub silnikiem spowoduje awarię, powstanie dymu lub pożar. Urządzenie należy przechowywać w pomieszczeniu, w którym nie występują stale działające źródła zaplonu (na przykład: otwarty płomień, działające urządzenie gazowe lub działający grzejnik elektryczny). Należy mieć świadomość, że czynniki chłodnicze mogą nie mieć zapachu. Nie stosować środków przyspieszających proces odszraniania lub do czyszczenia urządzenia innych niż zalecane przez producenta. Nie przebiegać ani nie palić. <p>Urządzenie należy instalować w pomieszczeniach o powierzchni większej od podanej w instrukcji montażu jednostki zewnętrznej.</p> <ul style="list-style-type: none"> Patrz instrukcja montażu jednostki zewnętrznej.
	<p>W sklepach, w przemyśle lekkim i w gospodarstwach rolnych urządzenia powinny obsługiwać profesjonalni lub przeszkoleni użytkownicy, a w środowisku handlowym mogą to być osoby nieposiadające fachowej wiedzy.</p>

PRZESTROGA

	<p>Nie dotykać wlotu powietrza ani aluminiowych żeber jednostki wewnętrznej/zewnętrznej.</p> <ul style="list-style-type: none"> Może to spowodować obrażenia ciała. <p>Nie rozpylać środków owadobójczych ani łatwopalnych na urządzenie.</p> <ul style="list-style-type: none"> Może to spowodować pożar lub odkształcenie urządzenia. <p>Chronić zwierzęta i rośliny domowe przed bezpośrednim nawiewem.</p> <ul style="list-style-type: none"> Może to spowodować obrażenia u zwierząt lub roślin. <p>Nie umieszczać innych urządzeń elektrycznych ani mebli pod jednostką wewnętrzną/zewnętrzną.</p> <ul style="list-style-type: none"> Z urządzenia może kapać woda, co może powodować uszkodzenie lub awarię. <p>Nie zostawiać urządzenia na uszkodzonym stojaku montażowym.</p> <ul style="list-style-type: none"> Urządzenie może spaść, powodując obrażenia ciała. <p>Nie wchodzić na niestabilny stółek w celu obsługi lub czyszczenia urządzenia.</p> <ul style="list-style-type: none"> Upadek może spowodować obrażenia ciała. <p>Nie ciągnąć za przewód zasilający.</p> <ul style="list-style-type: none"> Może to spowodować przerwanie części rdzenia przewodu, prowadząc do przegrzania lub pożaru. <p>Nie ładować ani nie rozbierać baterii i nie wrzucać ich do ognia.</p> <ul style="list-style-type: none"> Może to spowodować wyciek z baterii, pożar lub wybuch. <p>Nie używać urządzenia dłużej niż przez 4 godziny przy wysokiej wilgotności (80% RH lub więcej) i/lub przy otwartych oknach lub drzwiach wewnętrznych.</p> <ul style="list-style-type: none"> Może to spowodować powstawanie skroplin w klimatyzatorze, a kapiąca woda mogłaby zamoczyć lub zniszczyć meble. Skropliny w klimatyzatorze mogą sprzyjać rozwojowi grzybów, na przykład pleśni. <p>Nie używać urządzenia do celów specjalnych, takich jak przechowywanie żywności, hodowla zwierząt, uprawa roślin, czy zabezpieczanie urządzeń precyzyjnych lub dzieł sztuki.</p> <ul style="list-style-type: none"> Może to spowodować pogorszenie jakości lub być szkodliwe dla zwierząt i roślin. <p>Nie narażać urządzeń do spalania na bezpośrednie działanie nawiewu.</p> <ul style="list-style-type: none"> Może to spowodować niepełne spalanie. <p>W żadnym razie nie należy wkładać baterii do ust, aby zapobiec przypadkowemu połknięciu.</p> <ul style="list-style-type: none"> Połknięcie baterii może spowodować zadławienie i/lub zatrucie.
	<p>Przed czyszczeniem urządzenia należy je wyłączyć i odłączyć wtyczkę przewodu zasilającego lub wyłączyć bezpiecznik.</p> <ul style="list-style-type: none"> W przeciwnym razie może dojść do obrażeń ciała, ponieważ wentylator wewnętrzny obraca się z dużą prędkością podczas pracy. <p>Kiedy urządzenie nie będzie używane przez długi czas, należy odłączyć wtyczkę przewodu zasilającego lub wyłączyć bezpiecznik.</p> <ul style="list-style-type: none"> W urządzeniu mogą gromadzić się zanieczyszczenia, co może doprowadzić do przegrzania lub pożaru. <p>Wszystkie baterie w pilocie zdalnego sterowania należy wymieniać na nowe tego samego typu.</p> <ul style="list-style-type: none"> Używanie starych baterii razem z nowymi może spowodować przegrzanie, wyciek lub wybuch.





	<p>W razie kontaktu elektrolitu ze skórą lub odzieżą należy je dokładnie przemyć czystą wodą.</p> <ul style="list-style-type: none"> W razie dostania się elektrolitu do oczu należy je dokładnie przemyć czystą wodą i natychmiast zgłosić się do lekarza. <p>Kiedy urządzenie pracuje razem z urządzeniem do spalania, należy zadbać o dobrą wentylację pomieszczenia.</p> <ul style="list-style-type: none"> Nieodpowiednia wentylacja może spowodować obniżenie poziomu tlenu. <p>Słyszając grzmoty, należy wyłączyć bezpiecznik, ponieważ istnieje ryzyko uderzenia pioruna.</p> <ul style="list-style-type: none"> W razie uderzenia pioruna urządzenie może ulec uszkodzeniu. <p>Po kilku sezonach eksploatacji klimatyzatora, oprócz zwykłego czyszczenia należy przeprowadzić przegląd i konserwację.</p> <ul style="list-style-type: none"> Zanieczyszczenia lub kurz w urządzeniu mogą powodować nieprzyjemny zapach, sprzyjać rozwojowi grzybów, na przykład pleśni, lub zatkać odpływ, powodując wyciek wody z jednostki wewnętrznej. W sprawie przeglądu i konserwacji, które wymagają specjalistycznej wiedzy i umiejętności, należy kontaktować się ze sprzedawcą.
	<p>Nie dotykać przełączników mokrymi dłońmi.</p> <ul style="list-style-type: none"> Może to spowodować porażenie prądem elektrycznym. <p>Nie czyścić klimatyzatora wodą, ani nie stawiać na nim przedmiotów z wodą, na przykład wazonów z kwiatami.</p> <ul style="list-style-type: none"> Może to spowodować pożar lub porażenie prądem elektrycznym.
	<p>Nie stawiać na jednostce zewnętrznej, ani nie umieszczać na niej żadnych przedmiotów.</p> <ul style="list-style-type: none"> Upadek lub spadnięcie przedmiotu mogą spowodować obrażenia ciała.

WAŻNE

Brudne filtry powodują powstawanie skroplin w klimatyzatorze, co sprzyja rozwojowi grzybów, na przykład pleśni. Dlatego zaleca się czyszczenie filtrów powietrza co 2 tygodnie.

Informacje dotyczące instalacji

OSTRZEŻENIE

	<p>W sprawie instalacji klimatyzatora należy skontaktować się ze sprzedawcą.</p> <ul style="list-style-type: none"> Urządzenie nie powinno być instalowane przez użytkownika, ponieważ instalacja wymaga specjalistycznej wiedzy i umiejętności. Nieprawidłowo zainstalowany klimatyzator może spowodować wyciek wody, pożar lub porażenie prądem elektrycznym. <p>Klimatyzator powinien mieć zapewnione oddzielne zasilanie.</p> <ul style="list-style-type: none"> Wspólne zasilanie może spowodować przegrzanie lub pożar. <p>Nie instalować urządzenia w miejscach, gdzie może ulatniać się łatwopalny gaz.</p> <ul style="list-style-type: none"> Ulatnianie i gromadzenie się gazu wokół jednostki zewnętrznej może spowodować wybuch.
	<p>Należy prawidłowo uziemić urządzenie.</p> <ul style="list-style-type: none"> Nie łączyć przewodu uziemiającego z rurami gazowymi ani wodnymi, instalacją odgromową ani z telefonicznym przewodem uziemiającym. Nieprawidłowe uziemienie może spowodować porażenie prądem elektrycznym.
<h3> PRZESTROGA</h3>	
	<p>W zależności od miejsca instalacji klimatyzatora (na przykład w miejscach o dużej wilgotności) należy zainstalować wyłącznik różnicowoprądowy.</p> <ul style="list-style-type: none"> Jeśli wyłącznik różnicowoprądowy nie zostanie zainstalowany, może dojść do porażenia prądem elektrycznym. <p>Należy zadbać o odpowiednie odprowadzanie wody.</p> <ul style="list-style-type: none"> Jeśli odpływ będzie nieprawidłowy, woda może kapać z jednostki wewnętrznej/zewnętrznej, powodując zamoczenie i zniszczenie mebli.

W razie nieprawidłowego działania

Natychmiast wyłączyć klimatyzator i skontaktować się ze sprzedawcą.

UTYLIZACJA



Fig. 1

W celu utylizacji produktu należy skontaktować się ze sprzedawcą.

Uwaga:

Ten symbol dotyczy wyłącznie krajów członkowskich UE. Ten symbol jest zgodny z art. 14 i załącznikiem IX dyrektywy 2012/19/UE – Informacje dla użytkowników i/lub z art. 20 i załącznikiem II dyrektywy 2006/66/WE – Informacje dla użytkowników końcowych.

Produkt MITSUBISHI ELECTRIC jest zaprojektowany i wykonany z wysokiej jakości materiałów i komponentów nadających się do recyklingu i/lub ponownego wykorzystania.

Symbol ten oznacza, że sprzęt elektryczny i elektroniczny, baterie i akumulatory po zakończeniu okresu eksploatacji nie powinny być utylizowane razem z odpadami domowymi.

Jeśli poniżej symbolu jest umieszczony symbol chemiczny (Fig. 1), oznacza to, że bateria lub akumulator zawierają metale ciężkie w określonym stężeniu. Będzie to oznaczone w następujący sposób:

Hg: rtęć (0,0005%), Cd: kadm (0,002%), Pb: ołów (0,004%)

W Unii Europejskiej obowiązują osobne systemy zbiórki odpadów dla zużytych produktów elektrycznych i elektronicznych, baterii i akumulatorów.

Urządzenie, baterie i akumulatory należy odpowiednio zutylizować w lokalnym centrum zbiórki odpadów/recyklingu.

Pomóż nam chronić środowisko, w którym żyjemy!

PRZYGOTOWANIE DO PRACY

Przed rozpoczęciem pracy: Podłączyć wtyczkę przewodu zasilającego do gniazda zasilania i/lub włączyć bezpiecznik.

Instalacja baterii w pilocie zdalnego sterowania

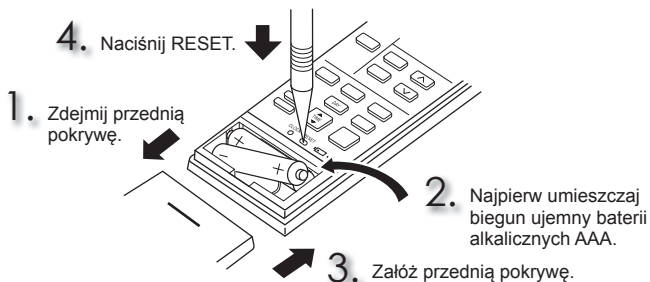

Uwaga:

- Należy upewnić się, że biegunowość baterii jest prawidłowa.
- Nie używać baterii manganowych ani ciekących. Może to spowodować awarię pilota zdalnego sterowania.
- Nie używać akumulatorów.
- Kiedy bateria będzie bliska rozładowania, pojawi się wskaźnik wymiany baterii. Po około 7 dniach od pojawienia się wskaźnika pilot przestanie działać.
- Wszystkie baterie należy wymieniać na nowe tego samego typu.
- Baterie mogą być używane przez około 1 rok. Należy jednak pamiętać, że przeterminowane baterie wystarczą na krócej.
- Przycisk RESET należy ostrożnie naciskać cienkim przedmiotem. Jeśli przycisk RESET nie zostanie naciśnięty, pilot zdalnego sterowania może nie działać prawidłowo.

Ustawianie bieżącego czasu

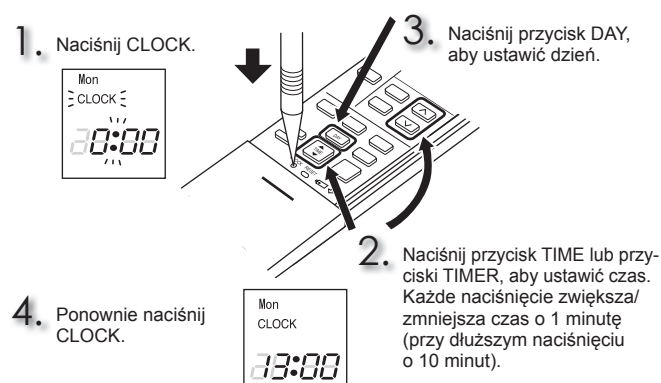

Uwaga:

- Przycisk CLOCK należy ostrożnie naciskać cienkim przedmiotem.

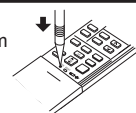

NAZWY POSZCZEGÓLNYCH CZĘŚCI

Jednostka wewnętrzna

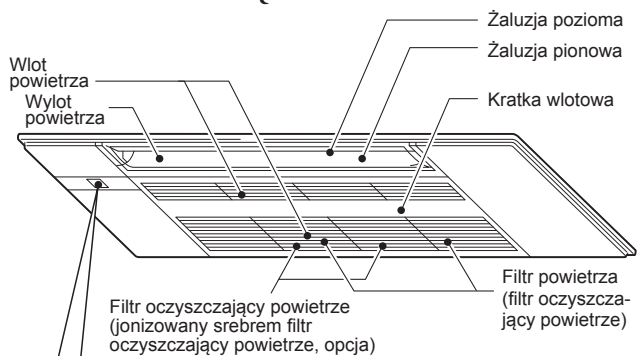

Wyświetlacz

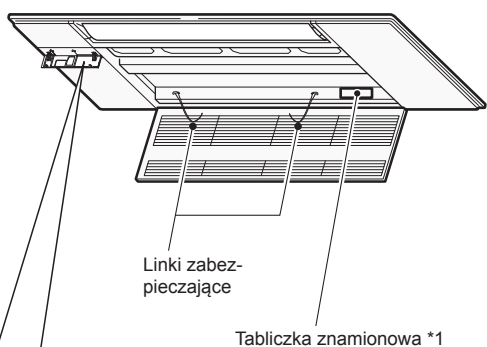

Otworzyć pokrywę wyświetlacza

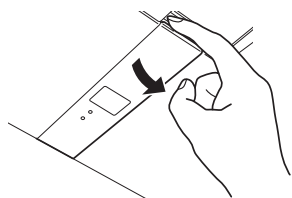

Odbiornik sygnału z pilota

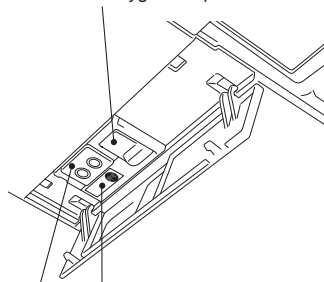

Pilot zdalnego sterowania

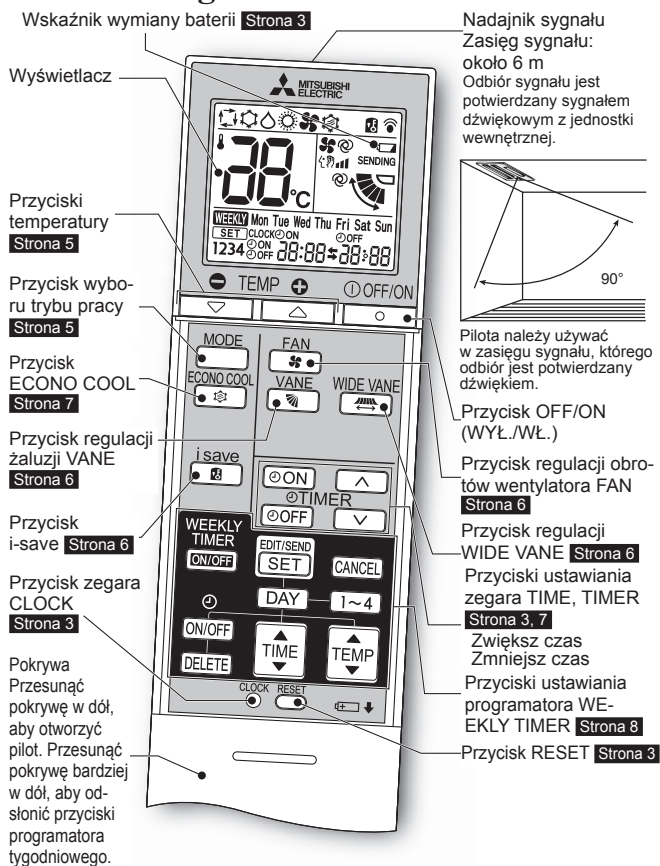

Uchwyt pilota zdalnego sterowania

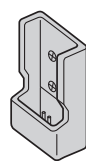

Uchwyt pilota należy zainstalować w miejscu, gdzie będzie możliwy odbiór sygnału przez jednostkę wewnętrzną.

Należy używać tylko pilota dostarczonego z urządzeniem. Nie używać innych pilotów. Jeśli dwie lub więcej jednostek wewnętrznych zainstalowano obok siebie, na sygnał z pilota może zareagować inna jednostka wewnętrzna niż zamierzona.

Jednostka zewnętrzna

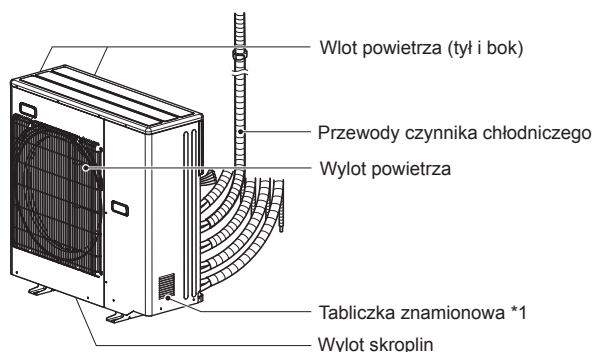



Wygląd jednostek zewnętrznych może się różnić.

*1 Rok i miesiąc produkcji zostały podane na tabliczce znamionowej.

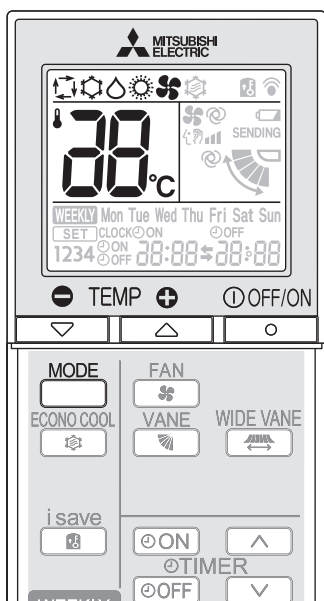

WYBÓR TRYBU PRACY

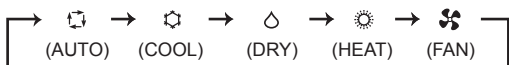

1 Naciśnij , aby włączyć urządzenie.

2 Naciśnij , aby wybrać tryb pracy. Każde naciśnięcie zmienia tryb w następującej kolejności:





3 Naciśnij  lub , aby ustawić temperaturę. Każde naciśnięcie zwiększa lub zmniejsza temperaturę o 1°C.

Naciśnij , aby wyłączyć urządzenie.

Uwaga:

Kontrolka sygnalizacyjna pracy

Kontrolka sygnalizacyjna pracy informuje o stanie urządzenia.

Wskazanie	Stan	Temperatura pomieszczenia
	Urządzenie pracuje, aby osiągnąć temperaturę zadaną	Różnica około 2°C lub więcej od temperatury zadanej
	Temperatura pomieszczenia zbliża się do temperatury zadanej	Różnica około 1-2°C od temperatury zadanej
	Tryb gotowości (patrz punkt Praca w systemie Multi)	—

 Świeci  Pulsuje  Nie świeci

Praca w systemie Multi

Dwie lub więcej jednostek wewnętrznych może być obsługiwanych przez jedną jednostkę zewnętrzną. Kiedy kilka jednostek wewnętrznych działa jednocześnie, chłodzenie i ogrzewanie nie mogą być realizowane w tym samym czasie. Po wybraniu trybu COOL w jednym urządzeniu oraz trybu HEAT w drugim lub odwrotnie, urządzenie wybrane później przechodzi do trybu gotowości.

Włączenie trybu HEAT w innych urządzeniach w ciągu 3 godzin po zakończeniu trybu COOL/DRY może spowodować powstanie skropliny. Aby temu zapobiec, po trybie COOL/DRY należy włączyć tryb HEAT, ustawiając temperaturę na 16°C na około 30 minut.

Tryb AUTO (automatyczne przełączanie)

Urządzenie wybiera tryb pracy odpowiednio do różnicy między temperaturą pomieszczenia i temperaturą zadaną. W trybie AUTO urządzenie zmienia tryb (COOL ↔ HEAT), jeśli przez ponad 15 minut temperatura pomieszczenia różni się o około 2°C od temperatury zadanej.

Uwaga:

W przypadku pracy w systemie Multi, urządzenie może nie być w stanie przełączać trybów pracy między COOL i HEAT. W takim przypadku jednostka wewnętrzna przechodzi do trybu gotowości (patrz tabela Kontrolka sygnalizacyjna pracy).

Tryb COOL (CHŁODZENIE)

Ten tryb zapewnia chłodne powietrze o żądanej temperaturze.

Uwaga:

Nie należy używać trybu COOL przy niskiej temperaturze na zewnątrz (poniżej -10°C). Skropliny w urządzeniu mogą kapać, powodując zamoczenie lub zniszczenie mebli itp.

Tryb DRY (OSUSZANIE)

Ten tryb umożliwia osuszanie pomieszczeń. W pomieszczeniu może być nieco chłodniej.

W trybie DRY nie można ustawić temperatury.

Tryb HEAT (OGRZEWANIE)

Ten tryb zapewnia ciepłe powietrze o żądanej temperaturze.

Tryb FAN (WENTYLATOR)

Ten tryb zapewnia cyrkulację powietrza w pomieszczeniu. W trybie FAN nie można ustawić temperatury.

Uwaga:

Po pracy w trybie COOL/DRY zaleca się włączenie trybu FAN w celu osuszenia wnętrza jednostki wewnętrznej.

Praca w trybie awaryjnym

Kiedy nie można używać pilota zdalnego sterowania...

Pracę w trybie awaryjnym można aktywować, naciskając przełącznik pracy awaryjnej (E.O.SW) na jednostce wewnętrznej.

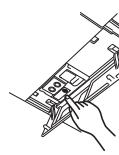

Każde naciśnięcie przełącznika E.O.SW zmienia tryb w następującej kolejności:

Kontrolka sygnalizacyjna pracy

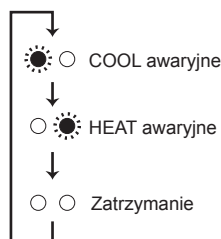

Temperatura zadana: 24°C
Obroty wentylatora: Średnie
Żaluzja pozioma: Auto

Uwaga:

Początkowe 30 minut pracy to praca próbna. Regulacja temperatury nie działa, a obroty wentylatora są ustawione na Wysokie.

Funkcja automatycznego wznowienia pracy

Jeśli w trakcie pracy wystąpi awaria zasilania lub zostanie wyłączone główne zasilanie, "Funkcja automatycznego wznowienia pracy" automatycznie rozpoczyna pracę w tym samym trybie, który został ustawiony za pomocą pilota przed wyłączeniem głównego zasilania. Jeśli ustawiono programator, ustawienie to zostanie anulowane i urządzenie rozpoczyna pracę po przywróceniu zasilania.

W celu wyłączenia tej funkcji należy skontaktować się z przedstawicielem serwisu, ponieważ wymaga to zmiany ustawienia urządzenia.

REGULACJA OBROTÓW WENTYLATORA I KIERUNKU NAWIEWU

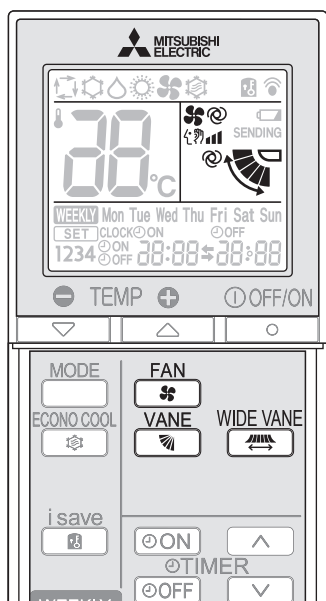

Naciśnij **FAN**, aby wybrać obroty wentylatora. Każde naciśnięcie zmienia obroty wentylatora w następującej kolejności:

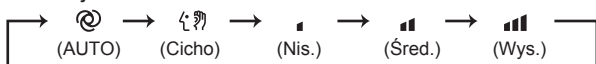

• Po ustawieniu trybu AUTO jednostka wewnętrzna wygeneruje dwa krótkie sygnały dźwiękowe.

Naciśnij **VANE**, aby wybrać kierunek nawiewu. Każde naciśnięcie zmienia kierunek nawiewu w następującej kolejności:

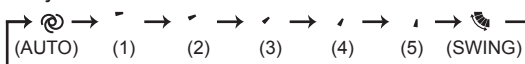

• Po ustawieniu trybu AUTO jednostka wewnętrzna wygeneruje dwa krótkie sygnały dźwiękowe.

Kierunek nawiewu

(AUTO).....Żaluzja jest tak ustawiona, aby zapewnić optymalny kierunek nawiewu. COOL/DRY: pozycja pozioma. HEAT: pozycja dolna.

(Ręczny).....W celu wydajnej klimatyzacji wybierz górną pozycję dla trybu COOL/DRY i dolną pozycję dla trybu HEAT.

(Wahadłowy)...Żaluzja na przemian unosi się i opuszcza.

Naciśnij **WIDE VANE**, aby zmienić poziomy kierunek nawiewu.

• Żaluzja pionowa porusza się przez około 30 sekund.
• Po 30 sekundach żaluzja pionowa wraca do pozycji wyjściowej.
W takim przypadku ponownie naciśnij **WIDE VANE**.

Naciśnij **WIDE VANE** ponownie, aby ustawić poziomy kierunek nawiewu.

• Żaluzja pionowa zatrzyma się, ustawiając kierunek nawiewu.

TRYB I-SAVE

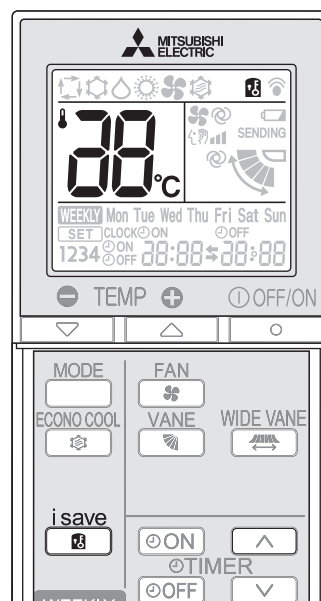

1 Naciśnij **i save** w trybie COOL lub HEAT, aby wybrać tryb i-save.

2 Ustaw temperaturę, obroty wentylatora i kierunek nawiewu.

- To samo ustawienie można wybrać następnym razem, naciskając jedynie **i save**.
- Można zapisać dwa ustawienia. (Jedno dla trybu COOL i jedno dla trybu HEAT)
- Wybierz odpowiednią temperaturę, obroty wentylatora i kierunek nawiewu stosownie do pomieszczenia.

Aby wyłączyć tryb i-save, ponownie naciśnij **i save**.

- Tryb i-save zostanie również wyłączony po naciśnięciu przycisku MODE.

Tryb i-save

- Prosta funkcja pamięci pozwala przywołać preferowane (skonfigurowane) ustawienie jednym naciśnięciem przycisku **i save**. Ponowne naciśnięcie przycisku umożliwia natychmiastowy powrót do poprzedniego ustawienia.
- Trybu i-save nie można ustawić w programatorze tygodniowym.

Przykłady zastosowania:

1. Tryb niskiego zużycia energii
Ustaw temperaturę o 2°C do 3°C wyższą w trybie COOL i niższą w trybie HEAT. To ustawienie jest odpowiednie dla pustych pomieszczeń oraz w nocy.
2. Zapisywanie często używanych ustawień
Zapisz preferowane ustawienie dla trybów COOL i HEAT. Umożliwi to wybór preferowanego ustawienia jednym naciśnięciem przycisku.

TRYB ECONO COOL

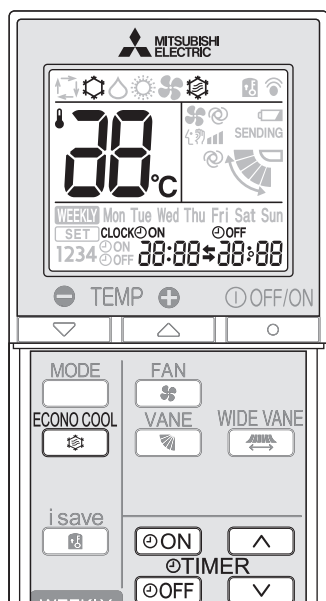



ECONO COOL

Naciśnij  w trybie COOL **strona 5**, aby włączyć tryb ECONO COOL.

Urządzenie włączy ruch wahadłowy żaluzji pionowej w różnych cyklach, odpowiednio do temperatury urządzenia. Temperatura zadana zostaje automatycznie ustawiona o 2°C wyższa.

ECONO COOL

Aby wyłączyć tryb ECONO COOL, ponownie naciśnij .

• Naciśnięcie   także wyłącza tryb ECONO COOL.



Na czym polega tryb “ECONO COOL”?

Ruch wahadłowy nawiewu (zmiana przepływu powietrza) zwiększa odczucie chłodu w porównaniu ze stałym nawiewem.

Temperatura zadana i kierunek nawiewu są automatycznie zmieniane przez mikroprocesor. Można korzystać z chłodzenia, zachowując komfort.

Umożliwia to oszczędność energii.

TRYB PROGRAMATORA (PROGRAMATOR WŁ./WYŁ.)



1 Naciśnij  lub  w czasie pracy, aby ustawić programator.



 (programator WŁ.): Urządzenie jest w trybie WŁ. o ustawionej godzinie.



 (programator WYŁ.): Urządzenie jest w trybie WYŁ. o ustawionej godzinie.

* Symbol  lub  pulsuje.

* Upewnij się, że bieżący czas i data są prawidłowe. **Strona 3**

2 Naciskaj  (Zwiększ) i  (Zmniejsz), aby ustawić godzinę programatora.

Każde naciśnięcie zwiększa lub zmniejsza ustawioną godzinę o 10 minut.
• Ustaw programator, kiedy pulsuje symbol  lub .

3 Naciśnij  lub  ponownie, aby wyłączyć programator.

Uwaga:

- Programatory WŁ. i WYŁ. można ustawić razem. Symbol  informuje o kolejności działania programatorów.
- Jeśli po ustawieniu programatora WŁ./WYŁ. wystąpi awaria zasilania, patrz **strona 5** "Funkcja automatycznego wznowienia pracy".

TRYB PROGRAMATORA TYGODNIOWEGO

- Dla każdego dnia tygodnia można ustawić maksymalnie 4 programatory WŁ. lub WYŁ.
- W tygodniu można ustawić maksymalnie 28 programatorów WŁ. lub WYŁ.

Przykład: Praca z temperaturą 24°C od przebudzenia do wyjścia z domu i praca z temperaturą 27°C od powrotu do domu do pójścia spać w dni robocze. Praca z temperaturą 27°C od późnego przebudzenia do wczesnego pójścia spać w weekendy.

	Ustawienie1	Ustawienie2	Ustawienie3	Ustawienie4
Mon	WŁ. → 24°C → WYŁ.			
Fri	6:00	8:30	17:30	22:00
Sat	Ustawienie1		Ustawienie2	
Sun	8:00	27°C		21:00

Uwaga:

Ustawienie prostego programatora WŁ./WYŁ. jest możliwe, kiedy programator tygodniowy jest wyłączony. W takim przypadku programator WŁ./WYŁ. ma pierwszeństwo nad programatorem tygodniowym; programator tygodniowy włączy się ponownie po zakończeniu działania prostego programatora WŁ./WYŁ.

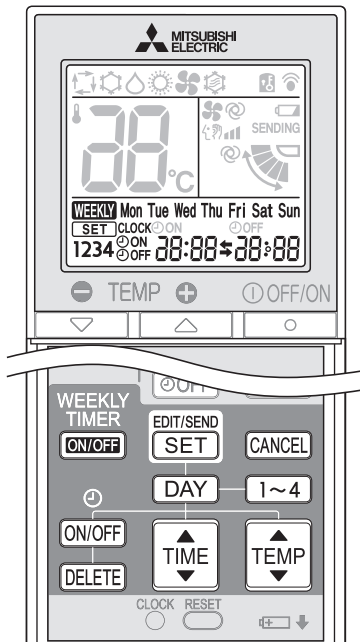

Ustawianie programatora tygodniowego

* Upewnij się, że bieżący czas i data są prawidłowe.

1 Naciśnij **[EDIT/SEND]** i **[SET]**, aby przejść do trybu ustawiania programatora tygodniowego.

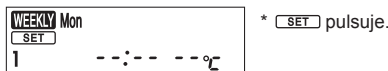

2 Naciśnij **[DAY]** i **[1~4]**, aby wybrać dzień i numer ustawienia.



Naciśnięcie **[DAY]** wybiera dzień tygodnia do ustawienia.

Mon → Tue → Wed → Thu → Fri → Sat → Sun

Mon Tue Wed Thu Fri Sat Sun

* Można wybrać wszystkie dni.

Naciśnięcie **[1~4]** wybiera numer ustawienia.

1 → 2 → 3 → 4

3 Naciśnij **[ON/OFF]**, **[TIME]** i **[TEMP]**, aby ustawić WŁ./WYŁ., godzinę i temperaturę.



Naciśnięcie **[ON/OFF]** wybiera programator WŁ./WYŁ.

ON → OFF

Naciśnięcie **[DELETE]** usuwa ustawienie programatora.

Naciśnięcie **[TIME]** ustawia godzinę.

Naciśnięcie **[TEMP]** ustawia temperaturę.

* Wciskanie przycisku umożliwi szybką zmianę czasu.

* W programatorze tygodniowym można ustawić temperaturę w zakresie 16°C i 31°C.

Naciśnij **[DAY]** i **[1~4]**, aby kontynuować ustawianie programatora dla innych dni i/lub numerów.

4 Naciśnij **[EDIT/SEND]** i **[SET]**, aby zakończyć i przesłać ustawienie programatora tygodniowego.



* **[SET]**, który wcześniej pulsował, zniknie, po czym zostanie wyświetlony bieżący czas.

Uwaga:

- Naciśnij **[SET]**, aby przesłać dane ustawień programatora tygodniowego do jednostki wewnętrznej. Skieruj pilot zdalnego sterowania na jednostkę wewnętrzną na 3 sekundy.
- Ustawiając programator na więcej niż jeden dzień tygodnia lub jeden numer, nie trzeba naciskać **[EDIT/SEND]** dla każdego ustawienia. Naciśnij **[EDIT/SEND]** jeden raz po zakończeniu wszystkich ustawień. Wszystkie ustawienia programatora tygodniowego zostaną zapisane.
- Naciśnij **[EDIT/SEND]** i **[SET]**, aby przejść do trybu ustawiania programatora tygodniowego, po czym naciśnij i przytrzymaj **[DELETE]** przez 5 sekund, aby usunąć wszystkie ustawienia programatora tygodniowego. Skieruj pilot zdalnego sterowania na jednostkę wewnętrzną.

5 Naciśnij **[ON/OFF]**, aby włączyć programator tygodniowy. (Pojawi się **WEEKLY**).

* Kiedy programator tygodniowy jest włączony, dzień tygodnia z gotowym ustawieniem programatora będzie podświetlony.

Ponownie naciśnij **[ON/OFF]**, aby wyłączyć programator tygodniowy. (**WEEKLY** zniknie).

Uwaga:

Wyłączenie programatora tygodniowego nie spowoduje usunięcia zapisanych ustawień.

Sprawdzanie ustawień programatora tygodniowego

1 Naciśnij **[EDIT/SEND]** i **[SET]**, aby przejść do trybu ustawiania programatora tygodniowego.

* **[SET]** pulsuje.

2 Naciśnij **[DAY]** lub **[1~4]**, aby wyświetlić ustawienie konkretnego dnia lub numeru.

Naciśnij **[CANCEL]**, aby opuścić tryb ustawiania programatora tygodniowego.

CZYSZCZENIE

Instrukcja:

- Przed czyszczeniem należy wyłączyć zasilanie lub bezpiecznik.
- Zachować ostrożność, aby nie dotykać metalowych części dłońmi.
- Nie używać benzyny, rozcieńczalników, proszków ściernych ani środków owadobójczych.
- Stosować tylko rozcieńczone łagodne detergenty.

- Nie suszyć części, wystawiając je na bezpośrednie działanie promieni słonecznych, gorąca lub płomieni.
- Nie używać wody o temperaturze wyższej niż 50°C.
- Nie używać szczotek do szorowania, twardych gąbek itp.
- Nie zanurzać ani nie polewać żaluzji poziomej.

Otwieranie

1. Naciśnij zaczepy na kratce wlotowej.

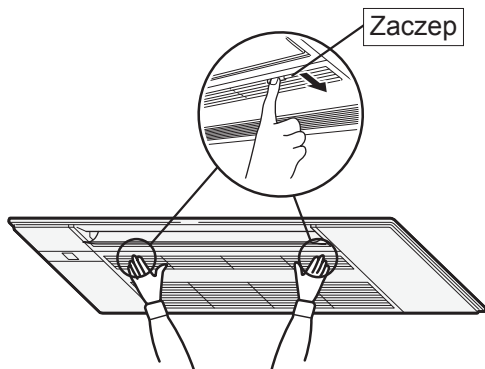

2. Otwórz kratkę wlotową, przytrzymując ją.

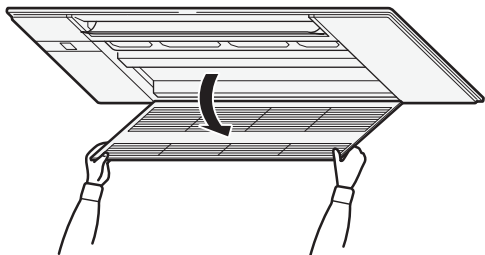

Zamykanie

1. Zamknij kratkę wlotową.
 - Upewnij się, że linki zabezpieczające nie wystają poza kratkę wlotową.
2. Naciśnij w pobliżu każdego zaczepu kratki wlotowej, aż usłyszysz "kliknięcie", po czym naciśnij środek kratki.

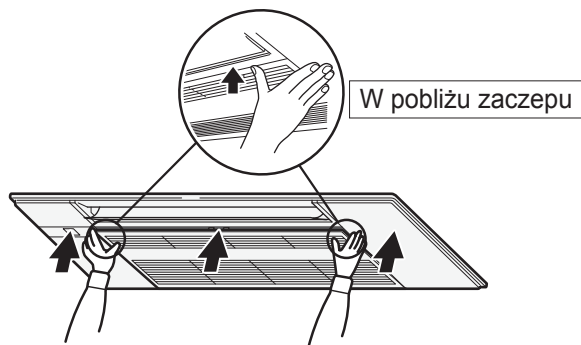

CZYSZCZENIE

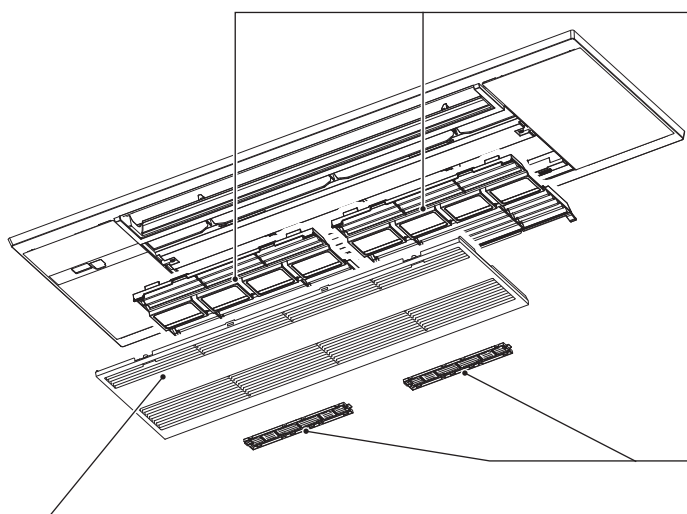

Kratka wlotowa

- Przesuń blokady i odczep linki zabezpieczające, aby zdjąć kratkę.
 - Wytrzyj miękką suchą szmatką lub umyj wodą, używając miękkiej szmatki, gąbki itp.
 - Nie zamaczaj w wodzie na dłużej niż dwie godziny.
 - Przed założeniem dokładnie go osusz w zacienionym miejscu.

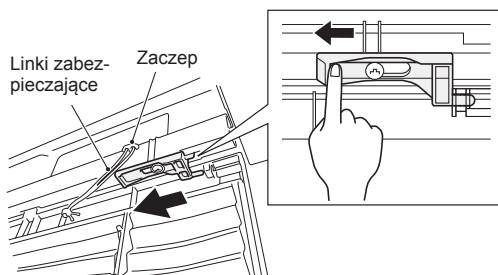

- Założ kratkę wlotową, wykonując procedurę zdejmowania w odwrotnej kolejności.

⚠ OSTRZEŻENIE

Pamiętaj, aby zaczepić linki zabezpieczające kratki wlotowej. W przeciwnym razie kratka wlotowa może spaść, powodując obrażenia ciała.

Filtr powietrza (filtr oczyszczający powietrze)

- **Czyścić co 2 tygodnie**
- Usunąć brud odkurzaczem lub spłukać wodą.
- Przed założeniem dokładnie go osusz w zacienionym miejscu. Umieścić zaczepy w otworze kratki wlotowej.

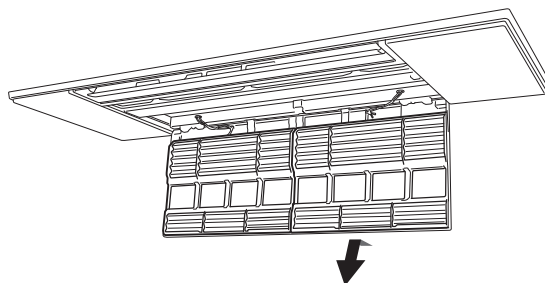

Filtr oczyszczający powietrze (jonizowany srebrem filtr oczyszczający powietrze, opcja)

Tył filtra powietrza

Czyścić co 3 miesiące:

- Usuwać brud odkurzaczem.

Jeśli nie można usunąć brudu za pomocą odkurzenia:

- Zamoczyć filtr i ramkę w letniej wodzie przed jej przepłukaniem. (Kiedy nie można usunąć brudu, należy użyć rozcieńczonego łagodnego detergentu).
- Po umyciu dokładnie osuszyć w zacienionym miejscu.

Co rok:

- Wymieniać filtr oczyszczający powietrze na nowy, aby zachować najlepszą wydajność.
- Numer części **MAC-2370FT-E**

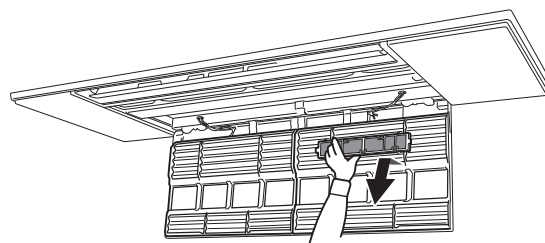

! Ważne

- **Filtry należy regularnie czyścić, aby zachować najlepszą wydajność i zmniejszyć zużycie energii.**
- **Brudne filtry powodują powstawanie kroplin w klimatyzatorze, co sprzyja rozwojowi grzybów, na przykład pleśni. Dlatego zaleca się czyszczenie filtrów powietrza co 2 tygodnie.**

Niniejsze informacje są oparte na **ROZPORZĄDZENIU (UE) Nr 528/2012**

NAZWA MODELU	Czyszczony element (nazwa części)	Substancje aktywne (nr CAS)	Działanie	Sposób użycia (informacje dot. bezpieczeństwa)
MLP-444W	FILTR	Fosforan srebrowo-sodowo-wodorowocyrkonowy (265647-11-8)	Przeciwbakteryjne Przeciwpleśniowe	<ul style="list-style-type: none"> • Produkt należy stosować zgodnie z zaleceniami w instrukcji stosowania oraz wyłącznie zgodnie z przeznaczeniem. • Nie wkładać do ust. Przechowywać poza zasięgiem dzieci.
MAC-2370FT-E	FILTR	Zeolit srebrowo-cynkowy (130328-20-0)	Przeciwbakteryjne	<ul style="list-style-type: none"> • Produkt należy stosować zgodnie z zaleceniami w instrukcji stosowania oraz wyłącznie zgodnie z przeznaczeniem. • Nie wkładać do ust. Przechowywać poza zasięgiem dzieci.

W RAZIE PODEJRZENIA WYSTĄPIENIA PROBLEMU

Jeśli po przeprowadzeniu poniższych kontroli urządzenie nadal nie działa prawidłowo, należy je wyłączyć i skontaktować się ze sprzedawcą.

Objaw	Wyjaśnienie i punkty kontrolne
Jednostka wewnętrzna	
Urządzenie nie działa.	<ul style="list-style-type: none"> • Czy bezpiecznik jest włączony? • Czy ustawiono programator WŁ.? Strona 7
Urządzenia nie można regulować przez około 3 minuty po ponownym uruchomieniu.	<ul style="list-style-type: none"> • Chroni to urządzenie zgodnie z instrukcjami z mikroprocesora. Należy czekać.
Z wylotu powietrza jednostki wewnętrznej wydobywa się para wodna.	<ul style="list-style-type: none"> • Zimne powietrze z urządzenia szybko schładza wilgoć w powietrzu w pomieszczeniu i zmienia ją w parę wodną.
Ruch wahadłowy ŻALUZJI POZIOMEJ na chwilę jest przerywany, po czym zostaje wznowiony.	<ul style="list-style-type: none"> • Ma to zapewnić prawidłową pracę ŻALUZJI POZIOMEJ.
Kierunek nawiewu zmienia się w czasie pracy. Kierunku żaluzji poziomej nie można ustawić za pomocą pilota zdalnego sterowania.	<ul style="list-style-type: none"> • Jeśli w trybie ogrzewania temperatura nawiewu jest zbyt niska lub jeśli włączono odszranianie, żaluzja pozioma zostaje automatycznie ustawiona w pozycji poziomej.
Praca zostaje zatrzymana na około 10 minut w trybie ogrzewania.	<ul style="list-style-type: none"> • Trwa odszranianie jednostki zewnętrznej. Należy czekać, ponieważ zakończy się w ciągu maks. 10 minut. (Kiedy temperatura na zewnątrz jest zbyt niska, a wilgotność zbyt wysoka, powstaje szron).
Urządzenie uruchamia się po włączeniu głównego zasilania, choć nie zostało włączone pilotem.	<ul style="list-style-type: none"> • Te modele są wyposażone w funkcję automatycznego wznowienia pracy. Kiedy główne zasilanie zostanie wyłączone bez wyłączenia urządzenia za pomocą pilota, a następnie ponownie włączone, urządzenie automatycznie wznowia pracę w tym samym trybie, który został ustawiony pilotem przed wyłączeniem głównego zasilania. Patrz punkt "Funkcja automatycznego wznowienia pracy". Strona 5
Wyłączona jednostka wewnętrzna nagrzewa się i generuje dźwięk podobny do płynącej wody.	<ul style="list-style-type: none"> • Niewielka ilość czynnika chłodniczego nadal dopływa do jednostki wewnętrznej, choć urządzenie nie działa.
Jednostka wewnętrzna zmienia kolor wraz z upływem czasu.	<ul style="list-style-type: none"> • Żółknięcie tworzyw sztucznych w wyniku działania pewnych czynników, takich jak światło ultrafioletowe i temperatura, nie wpływa na funkcjonowanie produktu.
Jednostka zewnętrzna (system Multi)	
Po wybraniu trybu ogrzewania tryb nie uruchamia się natychmiast.	<ul style="list-style-type: none"> • W razie włączenia trybu podczas odszraniania jednostki zewnętrznej potrzeba kilku minut (maks. 10 minut), aby urządzenie zaczęło wydumuchiwać ciepłe powietrze.
Wentylator jednostki zewnętrznej nie obraca się, nawet kiedy działa sprężarka. A jeśli zacznie się obracać, wkrótce przestaje.	<ul style="list-style-type: none"> • Kiedy w czasie chłodzenia temperatura na zewnątrz jest niska, wentylator pracuje z przerwami, aby zachować wystarczającą wydajność chłodzenia.
Z jednostki zewnętrznej wycieka woda.	<ul style="list-style-type: none"> • W trybach COOL i DRY odcinki rurek lub łączników są zimne, co powoduje powstawanie skroplin. • W trybie ogrzewania kapią skropliny z wymiennika ciepła. • W trybie ogrzewania odszranianie roztopia lód na jednostce zewnętrznej, powodując kapanie skroplin.
Z jednostki zewnętrznej wydobywa się biały dym.	<ul style="list-style-type: none"> • W trybie ogrzewania odszranianie powoduje powstawanie pary, która wygląda jak biały dym.
Pilot zdalnego sterowania	
Wyświetlacz pilota nie włącza się lub jest przyciemniony. Jednostka wewnętrzna nie reaguje na sygnał pilota.	<ul style="list-style-type: none"> • Czy baterie uległy wyczerpaniu? Strona 3 • Czy biegunowość (+, -) baterii jest prawidłowa? Strona 3 • Czy są naciskane dowolne przyciski na pilocie lub innych urządzeniach elektrycznych?
Urządzenie nie chłodzi lub nie grzeje	
Nie można wystarczająco schłodzić lub ogrzać pomieszczenia.	<ul style="list-style-type: none"> • Czy ustawienie temperatury jest odpowiednie? Strona 5 • Czy ustawienie wentylatora jest odpowiednie? Zmień obroty wentylatora na Śred. lub Wys. • Czy filtr jest czysty? Strona 9, 10 • Czy wentylator lub wymiennik ciepła jednostki wewnętrznej są czyste? Strona 9, 10 • Czy nic nie blokuje wlotów i wylotów powietrza jednostek wewnętrznej lub zewnętrznej? • Czy okno lub drzwi są otwarte? • Osiągnięcie temperatury zadanej może wymagać nieco czasu lub być niemożliwe w zależności od wielkości pomieszczenia, temperatury pomieszczenia itp.

Objaw	Wyjaśnienie i punkty kontrolne
Urządzenie nie chłodzi lub nie grzeje	
Nie można wystarczająco schłodzić pomieszczenia.	<ul style="list-style-type: none"> • Kiedy w pomieszczeniu są używane wentylator lub kuchenka gazowa, zapotrzebowanie na chłodzenie wzrasta, powodując jego niedostateczną wydajność. • Kiedy temperatura na zewnątrz jest wysoka, wydajność chłodzenia może nie być wystarczająca.
Nie można wystarczająco ogrzać pomieszczenia.	<ul style="list-style-type: none"> • Kiedy temperatura na zewnątrz jest niska, wydajność ogrzewania może nie być wystarczająca.
Powietrze nie jest wydumuchiwane tuż po włączeniu trybu ogrzewania.	<ul style="list-style-type: none"> • Zaczekaj, aż urządzenie przystopuje się do nadmuchu ciepłego powietrza.
Nadmuch	
Powietrze z jednostki wewnętrznej dziwnie pachnie.	<ul style="list-style-type: none"> • Czy filtr jest czysty? Strona 9, 10 • Czy wentylator lub wymiennik ciepła jednostki wewnętrznej są czyste? Strona 9, 10 • Urządzenie może wciągać zapach ścian, dywanu, mebli, tkanin itp. oraz wydumchiwać go z powietrzem.
Dźwięk	
Słychać trzaski.	<ul style="list-style-type: none"> • Ten dźwięk powstaje w wyniku rozszerzania/kurczenia się kratki wlotowej itp. z powodu zmian temperatury.
Słychać bulgotanie.	<ul style="list-style-type: none"> • Ten dźwięk pojawia się, kiedy powietrze zewnętrzne jest wciągane z węża spustowego po włączeniu okapu kuchennego lub wentylatora, powodując przepływ wody w wężu spustowym do wylotu. Ten dźwięk można także usłyszeć w przypadku wdmuchiwania powietrza zewnętrznego do węża spustowego przy silnym wietrze.
Po wyłączeniu trybu DRY/COOL z jednostki wewnętrznej dobiega dźwięk bulgotania.	<ul style="list-style-type: none"> • To dźwięk skroplin płynących z powrotem w rurze w suficie.
Z jednostki wewnętrznej dobiega mechaniczny dźwięk.	<ul style="list-style-type: none"> • To dźwięk włączania/wyłączania wentylatora lub sprężarki.
Słychać przepływ wody.	<ul style="list-style-type: none"> • To dźwięk czynnika chłodniczego lub skroplin przepływających w urządzeniu.
Czasami słychać syczenie.	<ul style="list-style-type: none"> • To dźwięk włączenia przepływu czynnika chłodniczego w urządzeniu.
Z jednostki wewnętrznej dobiega dźwięk silnika i dźwięk wirowania.	<ul style="list-style-type: none"> • To dźwięk skroplin odprowadzanych z jednostki wewnętrznej w trybie COOL/DRY. • Dźwięk odprowadzanej wody może także dobiegać z wyłączonych jednostek wewnętrznych. (Dźwięk ucichnie automatycznie. Należy czekać.)
Programator	
Programator tygodniowy nie działa zgodnie z ustawieniami.	<ul style="list-style-type: none"> • Czy ustawiono programator WŁ./WYŁ.? Strona 7 • Ponownie prześlij dane ustawień programatora tygodniowego do jednostki wewnętrznej. Po pomyślnym odebraniu danych jednostka wewnętrzna wygeneruje długi sygnał dźwiękowy. Jeśli dane nie zostaną odebrane, zabrzmią 3 krótkie sygnały dźwiękowe. Upewnij się, że dane zostały pomyślnie odebrane. Strona 8 • Jeśli wystąpi awaria zasilania i główne zasilanie zostanie wyłączone, wskazanie zegara w jednostce wewnętrznej będzie nieprawidłowe. W rezultacie programator tygodniowy może nie działać prawidłowo. Pamiętaj, aby umieścić pilot zdalnego sterowania w miejscu, gdzie może odbierać sygnały z jednostki wewnętrznej. Strona 4
Urządzenie samoczynnie włącza się/wyłącza.	<ul style="list-style-type: none"> • Czy ustawiono programator tygodniowy? Strona 8
Zabrudzenia	
Sufit i ściana w pobliżu jednostki wewnętrznej robią się brudne.	<ul style="list-style-type: none"> • Należy często czyścić otoczenie klimatyzatora. • Regulacja kierunku nawiewu w pionie poprzez obniżenie nawiewu na sufit może zapobiec zabrudzeniom.

W następujących przypadkach należy natychmiast wyłączyć klimatyzator i skontaktować się ze sprzedawcą.

- Kiedy z jednostki wewnętrznej wycieka lub kapie woda.
- Kiedy pulsuje górna kontrolka sygnalizacyjna pracy.
- Kiedy bezpiecznik często się wyłącza.
- Sygnał pilota zdalnego sterowania nie jest odbierany w pomieszczeniu, gdzie jest używana włączana/wyłączana elektronicznie lampa fluorescencyjna (z inwerterem itp.).
- Praca klimatyzatora zakłóca odbiór sygnałów radiowych lub telewizyjnych. Dane urządzenie może wymagać wzmacniacza.
- Kiedy słychać nietypowy dźwięk.
- W razie stwierdzenia wycieku czynnika chłodniczego.

KIEDY KLIMATYZATOR NIE BĘDZIE UŻYWANY PRZEZ DŁUŻSZY CZAS

1 Włącz tryb COOL z ustawioną najwyższą temperaturą lub tryb FAN na 3-4 godziny. **Strona 5**
Umożliwi to osuszenie wnętrza urządzenia.

2 Naciśnij , aby wyłączyć urządzenie.

3 Wyłącz bezpiecznik i/lub odłącz wtyczkę przewodu zasilającego.

4 Wyjmij wszystkie baterie z pilota zdalnego sterowania.

Przed ponownym użyciem klimatyzatora:

1 Wyczyść filtr powietrza. **Strona 9, 10**

2 Sprawdź, czy wlot i wylot powietrza jednostek wewnętrznej i zewnętrznej nie są zablokowane.

3 Sprawdź, czy uziemienie jest podłączone prawidłowo.

4 Patrz punkt "PRZYGOTOWANIE PRZED UŻYCIEM" i postępuj według instrukcji. **Strona 3**

MIEJSCE INSTALACJI I PRACE ELEKTRYCZNE

Miejsce instalacji

Należy unikać instalowania klimatyzatora w następujących miejscach:

- Miejsca, w których znajduje się duża ilość oleju maszynowego.
- Miejsca o dużym zasoleniu powietrza, na przykład tereny nadmorskie.
- Miejsca występowania oparów związków siarki, na przykład gorące źródła czy ścieki.
- Miejsca, gdzie przyska olej lub gdzie występuje oleisty dym (na przykład kuchnie i fabryki, w których może dojść do uszkodzenia tworzyw sztucznych oraz zmiany ich właściwości).
- Miejsca występowania wysokich częstotliwości lub urządzeń bezprzewodowych.
- Miejsca, gdzie wylot powietrza jednostki zewnętrznej jest zablokowany.
- Miejsca, gdzie hałas pracy lub powietrze z jednostki zewnętrznej przeszkadza sąsiadom.
- Zalecana wysokość montażu jednostki wewnętrznej wynosi 2,2 m. Jeśli to niemożliwe, należy skonsultować się ze sprzedawcą.
- Nie uruchamiać klimatyzatora podczas prac budowlanych lub wykończeniowych w pomieszczeniu albo podczas woskowania podłogi. Przed uruchomieniem klimatyzatora należy dokładnie wywietrzyć pomieszczenie po zakończeniu takich prac. W przeciwnym razie cząstki lotne mogą przywierać wewnątrz klimatyzatora, powodując wyciek wody lub rozsenie.

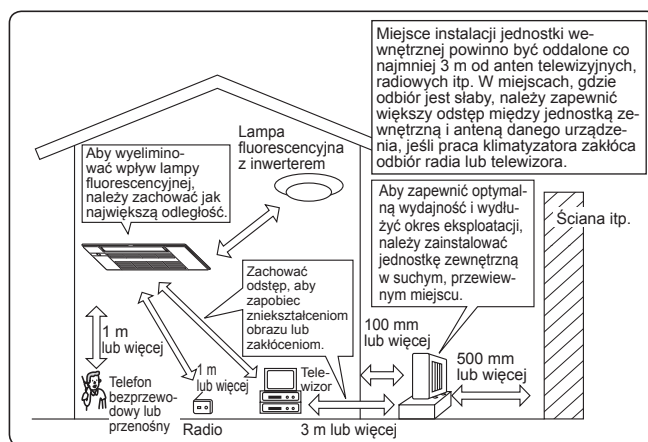

Instalacja elektryczna

- Klimatyzator należy podłączyć do oddzielnego obwodu zasilania.
- Należy użyć bezpiecznika o odpowiedniej mocy.

W razie jakichkolwiek pytań należy skontaktować się ze sprzedawcą.

DANE TECHNICZNE

Model	Nazwa zestawu		—		—		—	
	Jednostka wewnętrzna	Jednostka zewnętrzna	MLZ-KP25VF	—	MLZ-KP35VF	—	MLZ-KP50VF	—
Funkcja			Chłodzenie	Grzanie	Chłodzenie	Grzanie	Chłodzenie	Grzanie
Zasilanie			~N, 230 V, 50 Hz					
Moc		kW	—	—	—	—	—	—
Moc wejściowa		kW	0,040	0,040	0,040	0,040	0,040	0,040
Masa	Jednostka wewnętrzna	kg	15,5					
Stopień ochrony IP	Jednostka wewnętrzna		IP20					
Dopuszczalne ciśnienie robocze	LP ps	MPa	—					
	HP ps	MPa	4,15					
Poziom hałasu	Jednostka wewnętrzna (Wys./Śred./Nis./B.Nisk.)	dB(A)	38/34/31/27	37/34/29/26	40/36/32/27	40/36/32/26	47/41/36/29	48/42/37/26

Gwarantowany zasięg roboczy

		Jednostka wewnętrzna	Jednostka zewnętrzna
Chłodzenie	Górna granica	32°C DB 23°C WB	*Uwaga 2.
	Dolna granica	21°C DB 15°C WB	
Grzanie	Górna granica	27°C DB —	
	Dolna granica	20°C DB —	

DB: termometr suchy
WB: termometr mokry

Uwaga:





- Warunki oceny
Chłodzenie — Jednostka wewnętrzna: 27°C DB, 19°C WB
Jednostka zewnętrzna: 35°C DB
Ogrzewanie — Jednostka wewnętrzna: 20°C DB
Jednostka zewnętrzna: 7°C DB, 6°C WB
- Model MLZ-KP nie występuje samodzielnie. Ten model jednostki wewnętrznej jest przeznaczony wyłącznie do klimatyzatorów w systemie Multi.
Dane techniczne systemu Multi można uzyskać u sprzedawcy i/lub znaleźć w katalogu.

INNHOOLD

■ SIKKERHETSREGLER	1
■ AVHENDING	3
■ KLARGJØRING FØR BRUK	3
■ NAVN PÅ HVER DEL	4
■ VELGE DRIFTSMODUS	5
■ JUSTERING AV VIFTEHASTIGHET OG LUFTSTRØMMENS RETNING	6
■ I-SAVE-DRIFT	6
■ ECONO COOL-DRIFT	7
■ BRUKE TIDSUR (TIDSUR PÅ/AV)	7
■ BRUK AV UKETIMER	8
■ RENGJØRING	9
■ NÅR DU TROR AT DET HAR OPPSTÅTT PROBLEMER	11
■ NÅR KLIMAANLEGGET IKKE SKAL BRUKES PÅ LANG TID	12
■ MONTERINGSSTED OG ELEKTRISK ARBEID	12
■ SPESIFIKASJONER	12



SIKKERHETSREGLER

Betydningen av symbolene som vises på inneenheten og/eller uteenheten









	ADVARSEL (Brannfare)	Denne enheten benytter et brennbart kjølemiddel. Hvis kjølemiddelet lekker og kommer i kontakt med flammer eller en varm del, dannes det skadelig gass og det er fare for brann.
	Les BRUKSANVISNINGEN nøye før drift.	
	Servicepersonalet må lese BRUKSANVISNINGEN og INSTALLASJONSHÅNDBOKEN nøye før drift.	
	Du finner mer informasjon i BRUKSANVISNINGEN, INSTALLASJONSHÅNDBOKEN og lignende.	



- Siden det brukes roterende deler og deler som kan gi elektrisk støt i dette produktet, må du lese "Sikkerhetsreglene" før du bruker det.
- Les advarslene som vises her, siden det er viktig for sikkerheten å følge dem.
- Etter at du har lest bruksanvisningen bør du oppbevare den sammen med monteringshåndboken på et sted det er lett å slå opp i den.



Merker og deres betydning

-  **ADVARSEL:** Feil håndtering vil med stor sannsynlighet føre til alvorlige skader, som dødsulykker, personskader osv.
-  **FORSIKTIG:** Feil håndtering kan medføre alvorlige farer, avhengig av forholdene.







Betydning av symbolene som er brukt i denne håndboken



-  : Ikke gjør dette.
-  : Følg bruksanvisningen.
-  : Ikke stikk inn fingre eller pinner o.l.
-  : Stå aldri på inne/uteenheten, og legg ikke noe på dem.
-  : Fare for elektrisk støt. Vær forsiktig.
-  : Trekk støpselet ut av støpselet.
-  : Husk å slå av strømmen.
-  : Brannfare.

 ADVARSEL	
	Strømkabelen må ikke koples til en mellomkontakt eller skjøteledning, og flere enheter må ikke koples til samme kurs. <ul style="list-style-type: none"> • Dette kan føre til overoppheting, brann eller elektrisk støt. Sørg for at støpselet ikke er skitten og sett den forsvarlig inn i kontakten. <ul style="list-style-type: none"> • Et skittent støpselet kan forårsake brann eller elektrisk støt. Ikke surr sammen, trekk i, skad eller modifier strømledningen, du må ikke varme den opp eller plassere tunge gjenstander på den. <ul style="list-style-type: none"> • Dette kan føre til brann eller elektrisk støt. Ikke slå bryteren AV/PA eller plugge inn/ut støpselet når apparatet går. <ul style="list-style-type: none"> • Dette kan gi gnister som fører til brann. • Slå AV strømtilførselen eller ta ut støpselet etter at du har slått AV inneenheten med fjernkontrollen. Ikke utsett bar hud for kald luft over lengre tid. <ul style="list-style-type: none"> • Dette kan være helsefarlig. Kunden skal ikke montere, flytte, demontere, endre eller reparere dette apparatet selv. <ul style="list-style-type: none"> • Feil håndtering av klimaanlegget kan forårsake brann, elektrisk støt, skade eller vannlekkasje osv. Hør med din forhandler. • Hvis strømledningen er skadet, må den byttes ut av en produsent eller en serviceansatt for å unngå fare.

	Når du monterer, flytter eller utfører vedlikehold på enheten, må du sørge for at ingen andre stoffer enn det spesifiserte kjølemiddelet (R32/R410A) kommer inn i kjølemiddelkretsen. <ul style="list-style-type: none"> • Alle fremmede stoffer i kretsen, som for eksempel luft, kan forårsake unormal trykkøkning og kan føre til eksplosjon eller personskader. • Bruk av andre kjølemidler enn det som er spesifisert for systemet vil forårsake mekanisk svikt, systemsvikt eller enhetshavari. I verste fall kan dette føre til at det blir veldig vanskelig å feste produktet på en sikker måte. Dette apparatet er ikke beregnet på å brukes av personer (herunder barn) med reduserte fysiske eller mentale evner, eller nedsatte sanseevner, eller mangel på erfaring og kunnskap, med mindre de har vært under oppsyn eller fått opplæring av bruk av apparatet av en person som med ansvar for deres sikkerhet. Barn skal holdes under oppsyn slik at de ikke leker med apparatet.
	Ikke stikk fingre, pinner eller andre gjenstander inn i luftinntaket/utgangen. <ul style="list-style-type: none"> • Fordi viften roterer med høy hastighet kan dette føre til skader.
	Når det oppstår noe unormalt (røyklukt etc.), må du stoppe klimaanlegget og trekke ut støpselet eller slå AV strømtilførselen. <ul style="list-style-type: none"> • Hvis du fortsetter å bruke enheten hvis noe unormalt har oppstått, kan det føre til funksjonsfeil, brann eller elektrisk støt. Kontakt forhandleren hvis det oppstår noe unormalt.

SIKKERHETSREGLER

 ADVARSEL	
 	<p>Hvis klimaanlegget ikke kjøler eller varmer, kan det være på grunn av at den lekker kjølemiddel. Hvis du finner en kjølemiddellekkasje, må du stanse driften og lufte rommet godt ut. Ta kontakt med forhandleren umiddelbart. Hvis en reparasjon omfatter påfylling av kjølemiddel på apparatet, må du spørre serviceteknikeren om detaljer.</p> <ul style="list-style-type: none"> Kjølemiddelet som brukes i klimaanlegget er trygt. Normalt lekker den ikke. Men hvis kjølemiddelet lekker og kommer i kontakt med flammer eller en varm del, f.eks. en vifteovn, parafinovn eller en komfyr, dannes det skadelig gass og det er fare for brann. <p>Ikke vask innsiden av inneenheten. Ta kontakt med forhandleren hvis innsiden av enheten må vaskes.</p> <ul style="list-style-type: none"> Feil vaskemiddel kan påføre skade på plastmaterialet inne i enheten, noe som kan resultere i vannlekkasje. Hvis vaskemidlet kommer i kontakt med elektriske deler eller motoren, vil det resultere i at enheten ikke fungerer som den skal, røyk eller brann. Apparatet skal oppbevares i et rom uten antennelseskilder under kontinuerlig drift (f.eks.: åpen ild, et gassapparat i bruk eller en elektrisk ovn som er i bruk). Vær oppmerksom på at kjølemiddelet kanskje er luktfritt. Ikke prøv å fremskynde avisingsprosessen eller å rengjøre apparatet på noen annen måte en det som er anbefalt av produsenten. Må ikke perforeres eller brennes. <p>Enheten bør monteres i rom med større gulvplass enn den som er angitt i monteringshåndboken for utendørsenheten.</p> <ul style="list-style-type: none"> Se i monteringshåndboken for utendørsenheten.
	<p>Dette apparatet er beregnet på bruk av eksperter eller brukere med opplæring, i verksteder, lett industri og på gårder, eller for kommersiell bruk av lempersoner.</p>
 FORSIKTIG	
	<p>Du må ikke berøre luftinntaket eller aluminiumsribbene på inne-/uteenheten.</p> <ul style="list-style-type: none"> Det kan føre til skade. <p>Ikke bruk insektmidler eller brennbar spray på enheten.</p> <ul style="list-style-type: none"> Dette kan forårsake brann eller deformasjon av enheten. <p>Husdyr eller husplanter må ikke oppholde seg direkte i luftstrømmen.</p> <ul style="list-style-type: none"> Dette kan skade kjæledyrene eller plantene. <p>Du må ikke sette andre elektriske apparater eller møbler under inne-/uteenheten.</p> <ul style="list-style-type: none"> Det kan dryppe vann på dem fra enheten og dette kan føre til at de ødelegges eller svikter. <p>Ikke monter enheten på en festebakke som er ødelagt.</p> <ul style="list-style-type: none"> Enheten kan falle ned å forårsake en skade. <p>Ikke stå på en ustabil benk e.l. når du betjener eller rengjør enheten.</p> <ul style="list-style-type: none"> Fallulykker kan være skadelige. <p>Ikke trekk ut støpselet ved å trekke i ledningen.</p> <ul style="list-style-type: none"> Deler av kjerneledningen kan gå i stykker, noe som kan forårsake overoppheting og brann. <p>Du må ikke prøve å lade eller ta fra hverandre batteriene og ikke la dem brenne.</p> <ul style="list-style-type: none"> Dette kan føre til lekkasjer, brann eller eksplosjoner. <p>Ikke bruk enheten i mer enn 4 timer i høy fuktighet (80 % relativ luftfuktighet eller mer) og/eller med åpne vinduer eller ytterdør.</p> <ul style="list-style-type: none"> Dette kan føre til at vann kondenseres i klimaanlegget og drypper ned og skader møblene. Vannkondensering i klimaanlegget kan bidra til dannelse av sopp, som f.eks. mugg. <p>Ikke bruk enheten til spesielle formål, som oppbevaring av mat, ale opp dyr, dyrke planter eller bevaring av presisjonsinstrumenter eller kunstgjenstander.</p> <ul style="list-style-type: none"> Dette kan føre til forringelse av kvaliteten, eller være skadelig for dyr og planter. <p>Forbrenningsapparater må ikke stå direkte i luftstrømmen.</p> <ul style="list-style-type: none"> Dette kan forårsake ufullstendig forbrenning. <p>Aldri plasser batteri i munnen, da dette kan medføre en risiko for at du svelger batteriet ved et uhell.</p> <ul style="list-style-type: none"> Hvis du svelger et batteri, kan du risikere kvelning og/eller forgiftning.
	<p>Når enheten skal rengjøres, må du slå den AV og trekke ut støpselet eller slår AV strømtilførselen.</p> <ul style="list-style-type: none"> Fordi viften roterer med høy hastighet kan dette føre til skader. <p>Når enheten ikke skal brukes over lengre tid, må du trekke ut støpselet eller slå AV strømtilførselen.</p> <ul style="list-style-type: none"> Enheten kan samle skitt, som kan føre til overoppheting eller brann. <p>Skift ut alle batteriene i fjernkontrollen med nye batterier av samme type.</p> <ul style="list-style-type: none"> Bruk av et gammelt batteri sammen med et nytt kan føre til varmeutvikling, lekkasje eller eksplosjon.



	<p>Hvis det kommer væske fra batteriene på huden eller klærne, må du vaske dem grundig med rent vann.</p> <ul style="list-style-type: none"> Hvis du får batterivæske i øynene, må du skylle grundig med rent vann og søke legehjelp øyeblikkelig. <p>Luft godt hvis du bruker enheten sammen med et forbrenningsapparat.</p> <ul style="list-style-type: none"> Utilstrekkelig ventilasjon kan forårsake oksygenmangel. <p>Slå AV strømtilførselen hvis du hører torden og det er mulighet for lynnedslag.</p> <ul style="list-style-type: none"> Enheten kan bli skadet ved lynnedslag. <p>Når klimaanlegget har vært i bruk i flere sesonger, må den undersøkes og vedlikeholdes i tillegg til normal rengjøring.</p> <ul style="list-style-type: none"> Skitt eller støv i enheten kan lage en ubehagelig lukt, bidra til dannelse av sopp, som mugg, eller stoppe til dreneringen, noe som kan føre til at det lekker vann fra inneenheten. Inspeksjon og vedlikehold krever spesialkompetanse. Be forhandleren om å gjøre det.
	<p>Bryterne må ikke betjenes med våte hender.</p> <ul style="list-style-type: none"> Det kan føre til elektrisk støt. <p>Ikke vask klimaanlegget med vann. Du må heller ikke plassere en gjenstand på den som inneholder vann, som for eksempel en blomstervase.</p> <ul style="list-style-type: none"> Dette kan føre til brann eller elektrisk støt.
	<p>Du må ikke trå på eller plassere noen gjenstand på uteenheten.</p> <ul style="list-style-type: none"> Fallulykker kan være skadelige, både for deg og gjenstanden.

VIKTIG

Skitne filtre kan forårsake kondensering i klimaanlegget, som igjen kan bidra til dannelse av sopp, som f.eks. mugg. Det anbefales derfor at du rengjør luftfiltrene hver 2. uke.

For installasjon

ADVARSEL

	<p>Kontakt forhandleren for å få installert klimaanlegget.</p> <ul style="list-style-type: none"> Den kan ikke monteres av brukeren, siden monteringen krever spesialkompetanse. Hvis apparatet monteres feil, kan det føre til vannlekkasje, brann eller elektrisk støt. <p>Apparatet må ha sin egen strømforsyning.</p> <ul style="list-style-type: none"> En delt strømforsyning kan forårsake overoppheting eller brann. <p>Ikke monter enheten der det er fare for lekkasje av brennbar gass.</p> <ul style="list-style-type: none"> Hvis det lekker gass som samler seg opp rundt uteenheten, kan det føre til eksplosjon.
	<p>Jord enheten forsvarlig.</p> <ul style="list-style-type: none"> Ikke jord enheten til gassrør, vannrør, lynavleder eller jordledning på telefonanlegget.

FORSIKTIG

	<p>Monter jordfeilbryter, avhengig av plasseringen av klimaanlegget (fuktige steder etc.).</p> <ul style="list-style-type: none"> Hvis jordfeilbryter ikke monteres, kan dette føre til elektrisk støt. <p>Dreneringen må være fullstendig.</p> <ul style="list-style-type: none"> Hvis dreneringen ikke er fullstendig, kan det dryppe vann fra enheten. Dette kan føre til fuktskader på møbler.
-------------------------------------------------------------------------------------	------------------------------------------------------------------------------------------------------------------------------------------------------------------------------------------------------------------------------------------------------------------------------------------------------------------------------------------------------------------------------------------------------------------------------------------------

Hvis det oppstår noe unormalt

Slutt å bruke klimaanlegget øyeblikkelig og kontakt forhandleren.

AVHENDING



Spør forhandleren om hvordan du skal kaste dette produktet.

Merk:

Dette symbolet gjelder bare for EU-land. Dette symbolet er i henhold til EU-direktiv 2012/19/EU, artikkel 14, informasjon til brukere og tillegg IX, og/eller EC-direktiv 2006/66/EC, artikkel 20, informasjon til sluttbrukere, og tillegg II.

Fig. 1

KLARGJØRING FØR BRUK

Før bruk: Sett strømpluggen inn i kontakten og/eller slå på kretsbryteren.

Sett batterier i fjernkontrollen

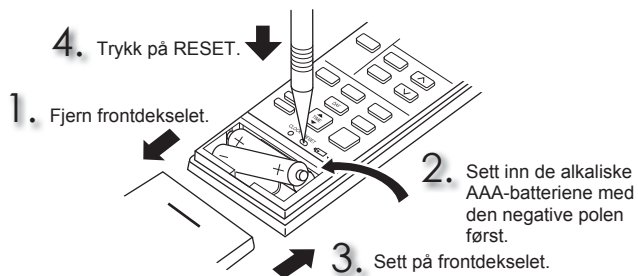

Merk:

- Sørg for at batteriene er satt inn riktig vei.
- Ikke bruk manganbatterier eller batterier som lekker. Fjernkontrollen kan svikte.
- Ikke bruk ladbare batterier.
- Batteriskiftindikatoren tennes når batteriet begynner å bli flatt. Fjernkontrollen vil slutte å virke innen ca. 7 dager etter at indikatoren tennes.
- Bytt ut alle batteriene med nye av samme type.
- Batteriene kan brukes i omtrent 1 år. Batterier som har gått ut på dato varer imidlertid kortere.
- Trykk forsiktig på RESET med et tynt instrument. Hvis du ikke trykker på RESET-knappen, kan det hende fjernkontrollen ikke fungerer som den skal.

Still tiden

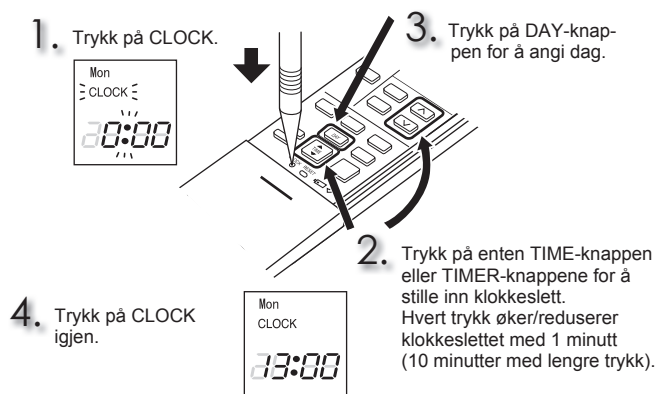

Merk:

- Trykk forsiktig på CLOCK med en tynn gjenstand.

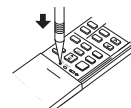

NAVN PÅ HVER DEL

Innendørsenhet

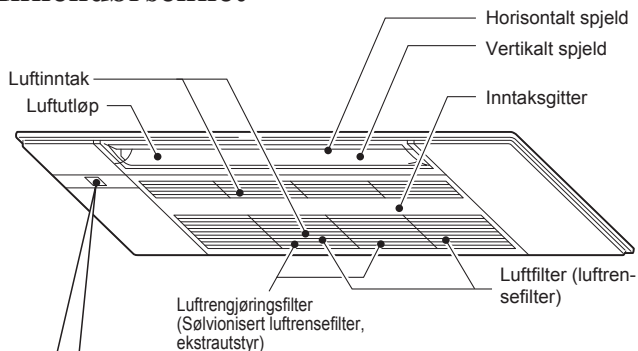

Skjerm del

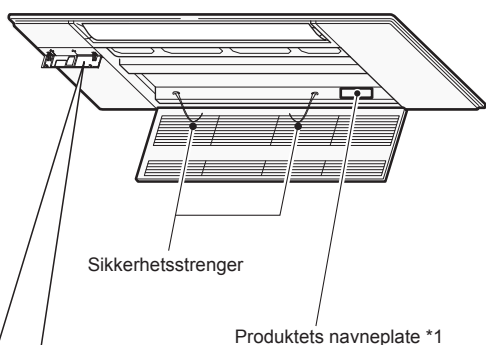

Åpne skjermdekslet

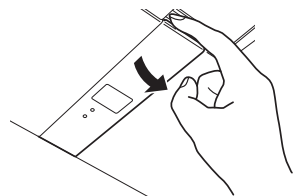

Mottaker for fjernkontroll

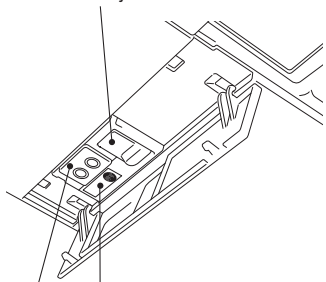

Nøddriftsbryter Side 5

Driftsindikatorlampe

Fjernkontroll

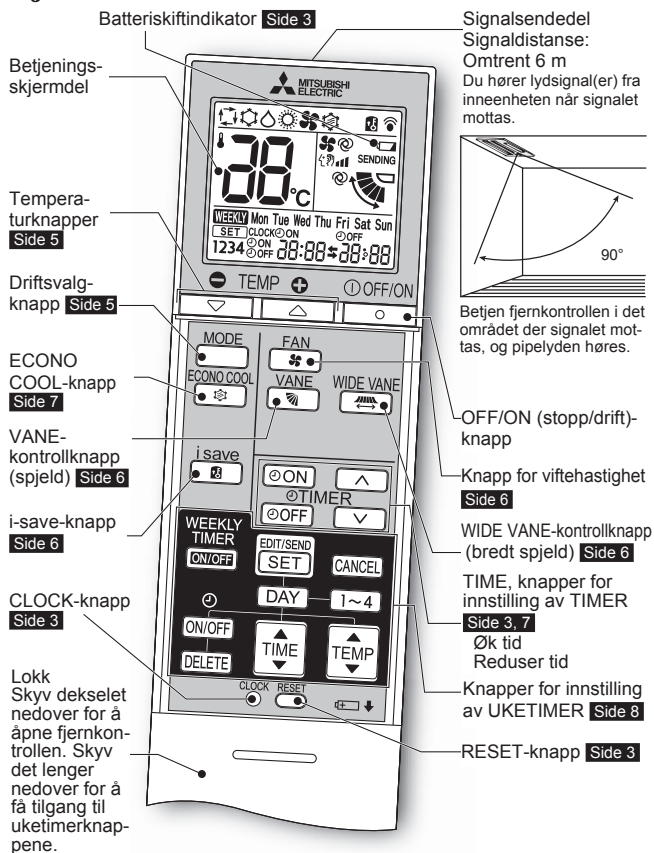

Holder for fjernkontroll

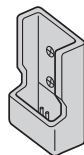

- Monter holderen for fjernkontrollen på et sted der signalet kan mottas av inneenheten.

Bruk bare fjernkontrollen som levers med enheten. Du må ikke bruke andre fjernkontroller. Hvis to eller flere inneenheter er montert i nærheten av hverandre, kan en inneenhet som ikke er ment å være i drift, svare på signalet fra fjernkontrollen.

Utendørsenhet

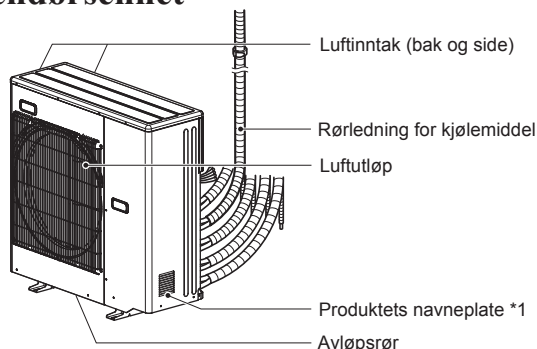

Uteenheten kan ha et annet utseende.

*1 Produksjonsår og -måned er angitt på produktets navneplate.

VELGE DRIFTSMODUS

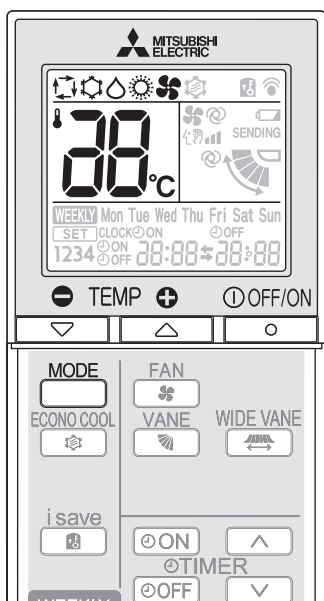

1 Trykk på for å starte driften av enheten.

2 Trykk på for å velge driftsmodus. Hver trykk skifter modus i følgende rekkefølge:

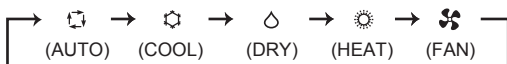

3 Trykk på eller for å angi temperaturen. Hvert trykk hever eller senker temperaturen med 1°C.

Trykk på for å stoppe driften enheten.

Merk:

Driftsindikatorlampe

Driftsindikatorlampen viser enhetens driftsstatus.

Indikasjon	Driftsstatus	Romtemperatur
	Enheden kjører for å nå angitt temperatur	Omtrent 2°C eller mer unna angitt temperatur
	Romtemperaturen nærmer seg angitt temperatur	Omtrent 1 til 2°C fra angitt temperatur
	Klarmodus (se bruk av system med flere enheter)	—

Lyser Blinker Lyser ikke

Bruk av system med flere enheter

To eller flere inneenheter kan drives av én uteenhet. Når flere inneenheter brukes samtidig, er det ikke mulig å ha både avkjøling og oppvarming samtidig. Når COOL er valgt med én enhet og HEAT med en annen eller omvendt, blir enheten som betjenes sist stående i klarmodus.

Vann kan kondensere når HEAT betjenes med andre enheter innen 3 timer etter at COOL/DRY-drift er stoppet. For å forhindre vannkondens utfør HEAT med temperatur innstilt på 16°C i omtrent 30 minutter etter COOL/DRY-drift.

AUTO-modus (Automatisk veksling)

Enheden velger driftsmodus i henhold til forskjellen mellom romtemperatur og angitt temperatur. I AUTO-modus skifter enheten modus (COOL↔HEAT) (Avkjøling - varme) når romtemperaturen er ca. 2°C større eller mindre enn angitt temperatur i mer enn 15 minutter.

Merk:

Hvis det brukes et system med flere enheter, kan det hende enheten ikke vil være i stand til å skifte mellom COOL og HEAT. I så fall blir inneenheten stående i klarmodus (Se tabellen for driftsindikatorlampen).

COOL (KJØLE)-modus

Nyt kjølig luft på ønsket temperatur.

Merk:

Ikke bruk modusen COOL når det er lav utetemperatur (lavere enn -10°C). Vann som kondenseres i enheten kan dryppe og væte eller skade møbler osv.

DRY (TØRR)-modus

Avfukt rommet. Rommet kan bli litt kjøligere. Temperaturen kan ikke angis i DRY-modus.

HEAT (VARME)-modus

Nyt varm luft på ønsket temperatur.

FAN (VIFTE)-modus

Sirkuler luften i rommet. Temperaturen kan ikke stilles inn i FAN-modus.

Merk:

Etter drift i COOL/DRY-modus anbefales drift i FAN-modus for å tørke inneenheten innvendig.

Nøddrift

Når det ikke er mulig å bruke fjernkontrollen...

Til nød kan drift av enheten startes ved å trykke på nøddriftsryteren (E.O.SW) på inneenheten.

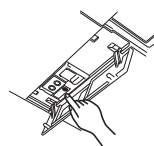

Hver gang du trykker på E.O.SW skifter driftsmodus i følgende rekkefølge:

Driftsindikatorlampe

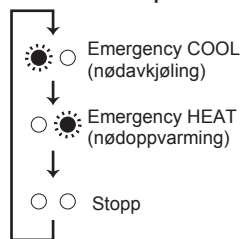

Angitt temperatur: 24°C
Viftehastighet : Medium
Horisontalt spejld : Auto

Merk:

De første 30 driftsminuttene er en prøvekjøring. Temperaturkontrollen fungerer ikke, og viftehastigheten settes på Høy.

Automatisk omstartsfunksjon

Hvis det oppstår et strøbrudd eller hvis nettstrømmen slås av under drift, starter den "automatiske omstartsfunksjonen" automatisk driften i samme modus som den som ble angitt med fjernkontrollen rett før strøbruddet. Når tidsuret står på, oppheves tidsrinnstillingen og enheter starter driften når strømmen kommer tilbake.

Hvis du ikke ønsker å bruke denne funksjonen, må du snakke med servicerepresentanten om å endre innstillingene for enheten.

JUSTERING AV VIFTEHASTIGHET OG LUFTSTRØMMENS RETNING

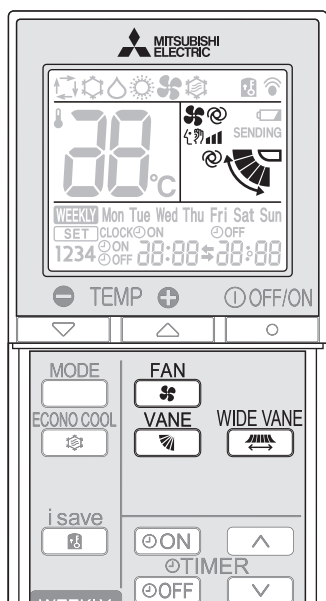

Trykk på **FAN** for å velge en viftehastighet. Hvert trykk skifter viftehastigheten i følgende rekkefølge:



• Når den står på AUTO vil du høre to korte pipelyder fra innendørsenheten.

Trykk på **VANE** for å velge retning på luftstrømmen. Hver trykk skifter retning på luftstrømmen i følgende rekkefølge:

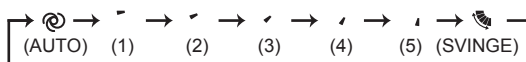

• Når den står på AUTO vil du høre to korte pipelyder fra innendørsenheten.

Luftstrømmens retning

(AUTO).....Spjeldet settes i den stillingen som gir mest effektiv luftstrøm. COOL/DRY: horisontal stilling. HEAT: nedoverposisjon.

(Manuell).....For effektiv luftbehandling, velg øvre stilling for COOL/DRY og nedre stilling for HEAT.

(Svinge).....Spjeldet beveges periodevis opp og ned.

Trykk på **WIDE VANE** for å endre horisontal retning på luftstrømmen.

- Det vertikale spjeldet beveger seg i omtrent 30 sekunder.
- Etter 30 sekunder flytter det vertikale spjeldet seg til den opprinnelige posisjonen. I dette tilfellet trykk på **WIDE VANE** på nytt.

Trykk på **WIDE VANE** igjen for å stille inn horisontal retning på luftstrømmen.

- Det vertikale spjeldet stopper, og luftstrømmens retning stilles inn.

I-SAVE-DRIFT

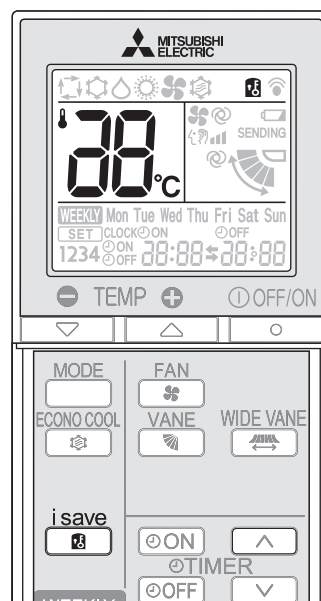

1 Trykk **i save** i COOL- (avkjøling), eller HEAT (varme)-modus for å velge i-save-modus.

2 Still inn temperaturen, viftehastigheten og luftstrømmens retning.

- Den samme innstillingen velges fra neste gang ved å trykke på **i save**.
- Du kan lagre to innstillinger. (En for COOL (avkjøling), en for HEAT (varme))
- Velg passende temperatur, viftehastighet og retning på luftstrømmen for ditt rom.

Trykk på **i save** igjen for å avbryte i-save-drift.

- i-save-drift blir også avbrutt når man trykker på MODE-knappen.

i-save-drift

- En forenklet tilbakestillingsfunksjon gjør det mulig å hente foretrukket (forhåndsinnstilt) innstilling ved bare å trykke én gang på **i save** knappen. Trykk på knappen igjen for å gå tilbake til forrige innstilling på et blunk.
- i-sparedrift kan ikke stilles inn på uketidstakeren.

Eksempel på bruk:

1. Lavenergimodus
Still temperaturen 2°C til 3°C varmere i COOL (avkjøling)-modus og kjøligere i HEAT (varme)-modus.
Denne innstillingen passer for ubebodde rom og når du sover.
2. Lagre ofte brukte innstillinger
Lagre dine foretrukne innstillinger for COOL (avkjøling) og HEAT (varme). Dette gjør det mulig å velge din foretrukne innstilling med et enkelt trykk på knappen.

ECONO COOL-DRIFT

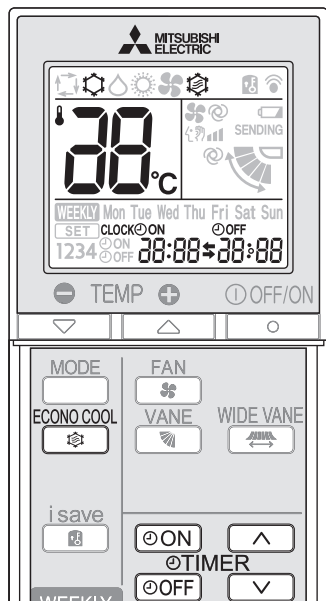

ECONO COOL

Trykk på i COOL-modus **Side 5** for å starte drift i ECONO COOL-modus.

Enheden svinger vertikalt i forskjellige sykluser avhengig av temperaturen til enheten. Den angitte temperaturen settes automatisk 2°C høyere.

ECONO COOL

Trykk på en gang til for å oppheve ECONO COOL-modus.

- Et trykk på opphever også ECONO COOL-modus.

Hva er "ECONO COOL"?

Svingende luftstrøm (luftstrømmen endrer seg) gjør at du føler deg mer avkjølt enn med konstant luftstrøm. Innstilt temperatur og luftstrømmens retning endres automatisk av mikroprosessoren. Det er mulig å drive i kjølemodus med en komfortabel temperatur. Det er energisparende.

BRUKE TIDSUR (TIDSUR PÅ/AV)

1

Trykk på eller under drift for å stille tidsuret.

(tidsur PÅ): Enheten vil bli slått PÅ på det angitte tidspunktet.

(tidsur AV): Enheten vil bli slått AV på det angitte tidspunktet.

* eller blinker.

* **Kontroller at klokkeslett og dag stemmer. Side 3**

2

Trykk på (øke) og (redusere) for å sette tidspunktet for tidsuret.

Hvert trykk øker eller reduserer den innstilte tiden med 10 minutter.

- Still inn timeren mens eller blinker.

3

Trykk på eller en gang til for å avbryte tidsuret.

Merk:

- Timere for ON og OFF kan settes samtidig. -merket indikerer rekkefølgen til tidsurinnstillinger.
- Hvis det oppstår et strømbrudd mens tidsur PÅ/AV står på, se **side 5** "Automatisk omstartfunksjon".

BRUK AV UKETIMER

- Du kan stille inn maks. 4 ON- eller OFF-timere for individuelle ukedager.
- Du kan stille inn maks. 28 ON- eller OFF-timere for én uke.

Eksempel: Satt til 24°C fra du våkner til du går hjemmefra, og står på 27°C fra du kommer hjem til du går og legger deg på ukedagene. Satt til 27°C fra du våkner sent, til du går og legger deg tidlig på ukedagene.

	Innstilling1	Innstilling2	Innstilling3	Innstilling4
Man	ON	OFF	ON	OFF
Fre	6:00 24°C	8:30	17:30 27°C	22:00
Lør	Innstilling1		Innstilling2	
Søn	8:00	27°C		21:00

Merk:

Den enkle ON/OFF-timerinnstillingen er tilgjengelig når uketimeren er på. I dette tilfellet, har ON/OFF-timeren forrang over uketimeren. Uketimeren starter igjen etter at den enkle ON/OFF-timeren er fullført.

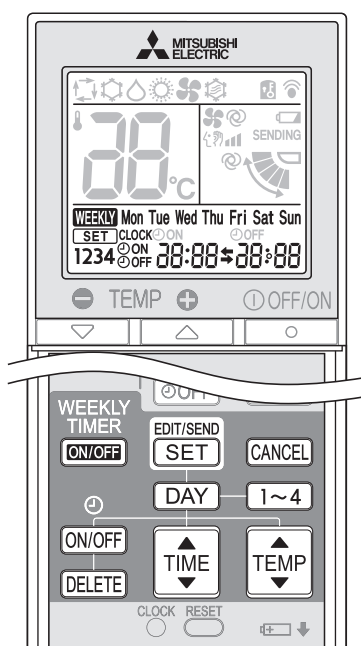

Stille inn uketimeren

* Kontroller at gjeldende klokkeslett og dag stemmer.

1 Trykk på **EDIT/SEND SET** for å stille inn uketimeren.

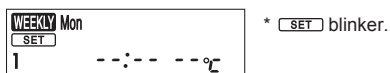

2 Trykk på **DAY** og **1~4** for å angi dag og nummer.

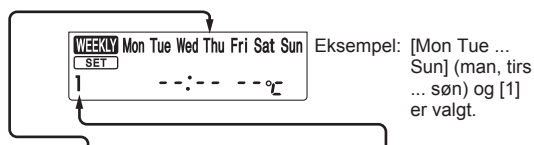

Du velger ukedag ved å trykke på **DAY**.

Mon → Tue → Wed → Thu → Fri → Sat → Sun
← Mon Tue Wed Thu Fri Sat Sun →

* Du kan velge alle dager.

Du velger innstillingsnummer ved å trykke på **1~4**.

1 → 2 → 3 → 4

3 Trykk på **ON/OFF**, **TIME**, og **TEMP** for å stille inn ON/OFF, klokkeslett og temperatur.

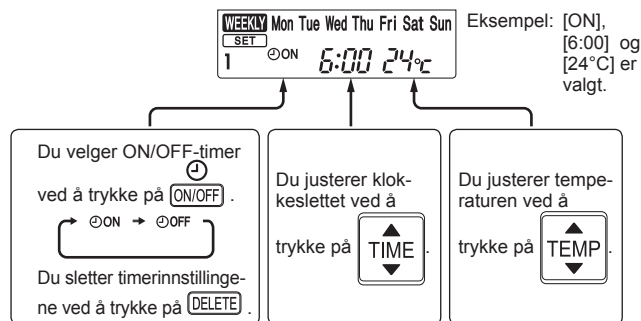

* Hold nede knappen for raskt å endre klokkeslettet.

* Temperaturen kan stilles inn mellom 16°C og 31°C ved hjelp av en uketidstaker.

Trykk på **DAY** og **1~4** for å stille inn timeren for andre dager og/eller nummer.

4 Trykk på **EDIT/SEND SET** for å fullføre og overføre innstillingen for uketimeren.



Merk:

- Trykk på **EDIT/SEND SET** for å overføre innstillingen for uketimeren til inneenheten. Hold fjernkontrollen slik at den peker mot inneenheten i tre sekunder.
- Når du stiller inn timeren for mer enn én ukedag eller ett nummer, trenger du ikke å trykke på **EDIT/SEND SET** for hver innstilling. Trykk på **EDIT/SEND SET** én gang etter å ha fullført alle innstillingene. Alle innstillingene for uketimeren blir lagret.
- Trykk på **EDIT/SEND SET** for å stille inn uketimeren, deretter trykk på og hold inne **DELETE** i 5 sekunder for å slette alle innstillinger for uketimeren. Hold fjernkontrollen slik at den peker mot inneenheten.

5 Trykk på **WEEKLY TIMER ON/OFF** for å slå uketimeren på (ON). (**WEEKLY** lyser.)

* Når uketimeren er på, vil ukedagen for den fullførte timeren lyse.

Trykk på **WEEKLY TIMER ON/OFF** en gang til for å slå av uketimeren (OFF). (**WEEKLY** slukkes.)

Merk:

De lagrede innstillingene slettes ikke når uketimeren slås av (OFF).

Kontrollere innstillingene for uketimeren

1 Trykk på **EDIT/SEND SET** for å stille inn uketimeren.

* **SET** blinker.

2 Trykk på **DAY** eller **1~4** for å vise innstillingen for en bestemt dag eller nummer.

Trykk på **CANCEL** for å avslutte innstilling av uketimeren.

RENGJØRING

Instrukser:

- Koble fra strømtilførselen eller slå av kretsbyteren før rengjøring.
- Ikke ta på metalldele med hendene.
- Ikke bruk rensbensin, tynner, poleringspulver eller insektmiddel.
- Bruk bare utvannede, milde vaskemidler.

- Ikke eksponer dele for direkte sollys, varme eller flammer for å tørke dem.
- Ikke bruk varmere vann enn 50°C.
- Ikke bruk en skurende børste, en hard svamp eller lignende.
- Ikke bløtlegg eller skylt det horisontale spjeldet.

Åpen

1. Trykk inn tappene på inntaksgitteret.

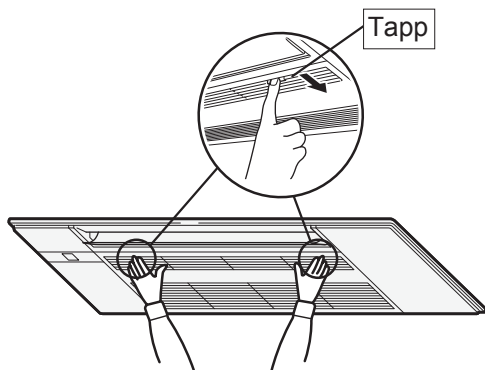

2. Åpne inntaksgitteret mens du holder i det.

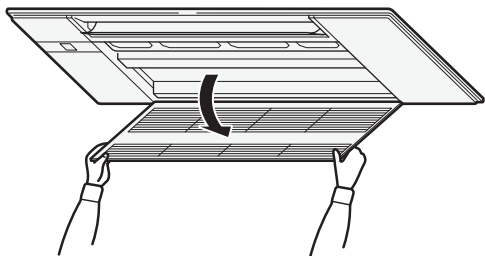

Lukk

1. Lukk inntaksgitteret.
 - Pass på at sikkerhetsstregene ikke henger utenfor inntaksgitteret.
2. Trykk rundt hver av tappene på inntaksgitteret til det høres et "klikk", og trykk på midten.

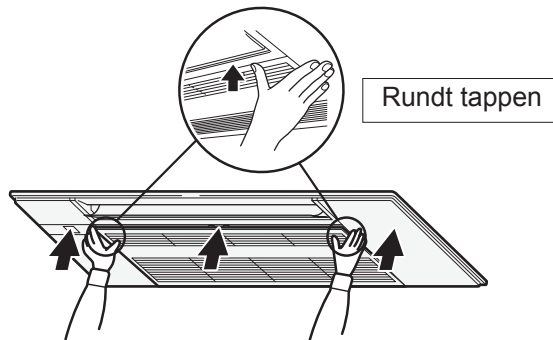

RENGJØRING

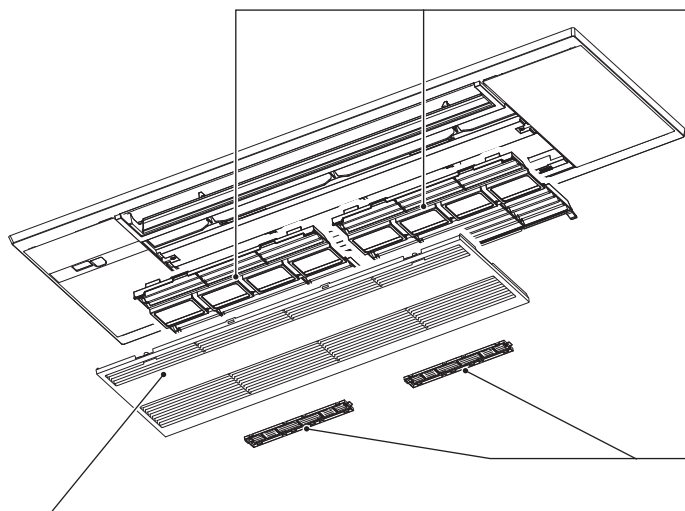

Inntaksgitter

1. Skyv på festene, og hekk løs sikkerhetsstremene for å ta av.
 - Tørk av med en myk, tørr klut, eller vask det med vann ved bruk av myk klut, svamp osv.
 - Ikke la det ligge i vann i mer enn to timer.
 - La det tørke godt før det monteres.

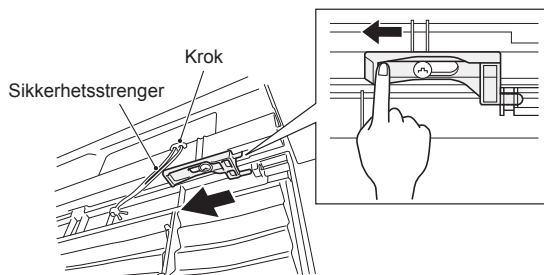

2. Monter inntaksgitteret ved å følge fremgangsmåten for fjerning i motsatt rekkefølge.

⚠ ADVARSEL

Se til å hekte sikkerhetsstrengen på inntaksgitteret. Hvis du ikke gjør dette, kan det forårsake skade på grunn av at inntaksgitteret faller.

Luftfilter (luftrensefilter)

- Rengjør hver 2. uke
- Fjern skitt med støvsuger, eller skyll med vann.
- La det tørke godt før det monteres. Installer tappene inn i inntaksgitterhullet.

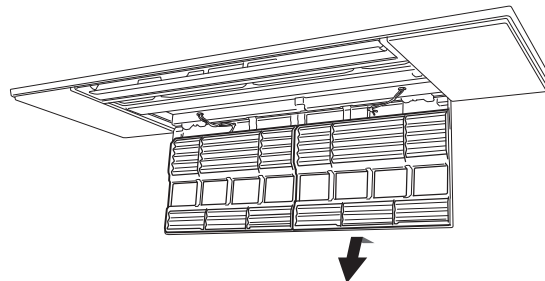

Luftrensefilter

(Sølvionisert luftrensefilter, ekstrautstyr)

Baksiden på luftfilteret

Rengjør hver 3. måned:

- Fjern skitt med støvsuger.
- Når det ikke er mulig å fjerne skitt med støvsuger:**
 - Legg filteret og rammen i lunken vann før du skyller dem.
 - (Du kan bruke utvannede milde vaskemidler på smuss som ikke lar seg fjerne.)
 - Etter vask, må du tørke dem godt i skyggen.

Hvert år:

- Du får best ytelse hvis du skifter ut luftfilteret hvert år.
- Delenummer **MAC-2370FT-E**

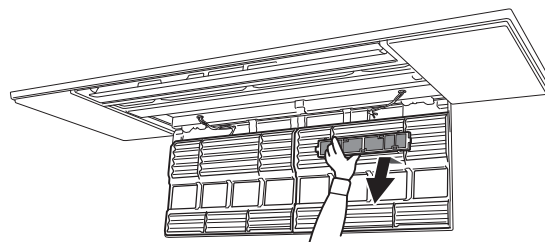

! Viktig

- Du får best ytelse og sparer strøm hvis du rengjør filterene regelmessig.
- Skitne filtre kan forårsake kondensering i klimaanlegget, som igjen kan bidra til dannelse av sopp, som f.eks. mugg. Det anbefales derfor at du rengjør luftfiltrene hver 2. uke.

Denne informasjonen er basert på **FORSKRIFT (EU) nr. 528/2012**

MODELLNAVN	Behandlet artikkel (Delenavn)	Aktive stoffer (CAS nr.)	Eiendom	Bruksanvisning (Informasjon om sikker håndtering)
MLP-444W	FILTER	Sølvnatriumhydrogenzirkoniumfosfat (265647-11-8)	Antibakteriell Antimugg	<ul style="list-style-type: none"> • Bruk dette produktet i henhold til anvisningene i bruksanvisningen og bare i henhold til det tiltenkte formålet. • Må ikke puttes i munnen. Oppbevares utilgjengelig for barn.
MAC-2370FT-E	FILTER	Sølvsinkzeolitt (130328-20-0)	Antibakteriell	<ul style="list-style-type: none"> • Bruk dette produktet i henhold til anvisningene i bruksanvisningen og bare i henhold til det tiltenkte formålet. • Må ikke puttes i munnen. Oppbevares utilgjengelig for barn.

NÅR DU TROR AT DET HAR OPPSTÅTT PROBLEMER

Selv om disse punktene sjekkes, må du stoppe å bruke enheten dersom problemene ikke opphører og kontakte forhandleren.

Symptom	Forklaring og sjekkpunkter
Inneenhet	
Enheden kan ikke brukes.	<ul style="list-style-type: none"> Er kretsbyteren slått på? Er tidsur PÅ satt på? Side 7
Enheden kan ikke brukes i omtrent 3 minutter etter at den er blitt startet på nytt.	<ul style="list-style-type: none"> Dette beskytter enheten i henhold til instruksjoner fra mikroprosessen. Vent litt.
Det kommer dis ut av luftutgangen på inneenheten.	<ul style="list-style-type: none"> Den kalde enheten fra enheten kjøler raskt ned fuktighet i luften i rommet og gjør den om til dis.
Svingebevegelsen til det HORIZONTALA SPJELDET stanser en liten stund før den startes igjen.	<ul style="list-style-type: none"> Dette er for at det HORIZONTALA SPJELDET skal svinge på normal måte.
Retningen til luftstrømmen endrer seg under bruk. Retningen på det horisontale spjeldet kan ikke justeres med fjernkontrollen.	<ul style="list-style-type: none"> Hvis temperaturen på luftstrømmen er for lav eller under avriming når enheten brukes til oppvarming, stilles det horisontale spjeldet automatisk i horisontal stilling.
Enheden stopper i omtrent 10 minutter under oppvarming.	<ul style="list-style-type: none"> Uteenheten avrimes. Dette tar maksimalt 10 minutter, så det er bare å vente litt. (Når utetemperaturen er for lav og luftfuktigheten er for høy, dannes det rim.)
Enheden starter av seg selv når nettstrømmen slås på, selv om den ikke betjenes med fjernkontrollen.	<ul style="list-style-type: none"> Disse modellene er utstyret med en automatisk omstartsfunksjon. Når nettstrømmen slås av uten å stoppe enheten med fjernkontrollen og den slås på igjen, starter enheten automatisk i samme modus som var angitt med fjernkontrollen like før nettstrømmen ble borte. Se "Automatisk omstartsfunksjon". Side 5
Inneenheten som ikke er i bruk blir varm og det høres en lyd som ligner på rennende vann enheten.	<ul style="list-style-type: none"> En liten mengde kjølemiddel fortsetter å strømme inn i inneenheten selv om den ikke er i drift.
Inneenheten blir misfarget med tiden.	<ul style="list-style-type: none"> Selv om platen blir gul pga. av faktorer som ultrafiolett lys og temperatur, har dette ikke noen effekt på produktets funksjoner.
Uteenhet (System med flere enheter)	
Ved valg av oppvarming starter ikke enheten med en gang.	<ul style="list-style-type: none"> Hvis det er nødvendig med avriming av uteenheten når enheten startes, tar det noen minutter (maks. 10) før det kommer ut varm luft.
Viften på uteenheten går ikke rundt selv om kompressoren er i drift. Selv om viften begynner å rotere, stopper den snart.	<ul style="list-style-type: none"> Når utetemperaturen er lav når enheten brukes til avkjøling, kjøres viften av og til for å opprettholde tilstrekkelig kjølekapasitet.
Det lekker vann fra uteenheten.	<ul style="list-style-type: none"> Ved bruk i COOL- og DRY-modus kjøles rør eller rørskjøter ned og dette gjør at vann kondenserer. Under oppvarming drypper det vann som kondenserer på varmeveksleren. Under oppvarming gjør avrimingen at vann som er frosset på uteenheten, smelter og drypper.
Det kommer hvit røyk fra uteenheten.	<ul style="list-style-type: none"> Under oppvarming utvikler avrimingen damp som ser ut som hvit røyk.
Fjernkontroll	
Skjermen på fjernkontrollen viser ikke noe eller er svak. Inneenheten svarer ikke på signalet til fjernkontrollen.	<ul style="list-style-type: none"> Er batteriene oppbrukt? Side 3 Er polariteten (+, -) på batteriene korrekt? Side 3 Er noen knapper på fjernkontrollen til andre elektriske apparater trykket inn?
Hverken kjøler eller varmer	
Rommet kan ikke bli tilstrekkelig avkjølt eller oppvarmet.	<ul style="list-style-type: none"> Er temperaturinnstillingen hensiktsmessig? Side 5 Er vifteinnstillingen hensiktsmessig? Endre viftehastigheten til Med. eller Høy. Er filteret rent? Side 9, 10 Er viften eller varmeveksleren på inneenheten ren? Side 9, 10 Er det noen hindringer som blokkerer luftinntaket eller -utgangen til inne- eller uteenheten? Står et vindu eller en dør åpen? Det kan ta noe tid å nå innstillingstemperaturen, eller det er kanskje umulig å nå den pga. rommets størrelse, omgivelsestemperaturen og lignende.

Symptom	Forklaring og sjekkpunkter
Hverken kjøler eller varmer	
Rommet kan ikke bli tilstrekkelig avkjølt.	<ul style="list-style-type: none"> Når en ventilasjonsvifte eller gasskomfyr brukes i et rom øker kjølebelastningen, noe som gir utilstrekkelig kjøleeffekt. Når utetemperaturen er høy, kan det hende at kjøleeffekten ikke er tilstrekkelig.
Rommet kan ikke bli tilstrekkelig oppvarmet.	<ul style="list-style-type: none"> Når utetemperaturen er lav kan det hende at varmeeffekten ikke er tilstrekkelig.
Luften blåses ikke ut like raskt under oppvarmingen.	<ul style="list-style-type: none"> Vent, ettersom enheten gjør seg klar til å blåse ut varm luft.
Luftstrøm	
Luften fra inneenheten lukter rart.	<ul style="list-style-type: none"> Er filteret rent? Side 9, 10 Er viften eller varmeveksleren på inneenheten ren? Side 9, 10 Enheden kan suge inn lukt som sitter i veggen, teppet, møblene, klær osv. og blåse den ut med luften.
Lyd	
Det høres en knakelyd.	<ul style="list-style-type: none"> Denne lyden lages når inntaksgitteret utvider seg/trekker seg sammen på grunn av temperaturrendringer.
Det høres en gurgelyd.	<ul style="list-style-type: none"> Denne lyden høres når uteluften absorberes fra dreneringsslangen ved å slå på komfyrviften eller ventilasjonsviften, noe som gjør at vann i dreneringsslangen strømmer ut. Denne lyden høres også når uteluften blåser inn i dreneringsslangen når det er sterk vind ute.
Boblende lyd høres fra innendørsenheten når DRY/COOL-driften stoppes.	<ul style="list-style-type: none"> Dette er lyden av tømt vann som flyter bakover i avløpsrørene i taket.
Det høres mekaniske lyder fra inneenheten.	<ul style="list-style-type: none"> Dette er lyden av viften eller kompressoren som slås på eller av.
Det høres lyden av rennende vann.	<ul style="list-style-type: none"> Dette er lyden av kjølemiddel eller kondensert vann som strømmer rundt i enheten.
Det høres noen gang hveselyder.	<ul style="list-style-type: none"> Dette er den lyden som oppstår når kjølemiddelets luftstrøm skiftes inne i enheten.
Lyden av motoren og en virvlende lyd høres fra innendørsenheten.	<ul style="list-style-type: none"> Dette er lyden av vann som er kondensert under COOL/DRY-drift som tømmes fra innendørsenheten. Lyden av vann som tømmes kan også høres fra innendørsenheten som ikke er i drift. (Lyden vil stoppe automatisk. Vent litt.)
Timer	
Uketimer fungerer ikke som innstillingene tilsier.	<ul style="list-style-type: none"> Er ON/OFF-timeren stilt inn? Side 7 Overfør innstillingsinformasjonen for uketimeren til inneenheten igjen. Når informasjonen er mottatt, vil du kunne høre en lang pipelyd fra inneenheten. Hvis informasjonen ikke mottas, vil du kunne høre tre korte pipelyder. Sørg for at informasjonen blir mottatt. Side 8 Ved strøbrudd (når hovedstrømmen er koblet fra), viser klokken i inneenheten feil klokkeslett. Dette gjør at den ukentlige timeren ikke fungerer som den skal. Sørg for å plassere fjernkontrollen slik at den mottar signalet fra inneenheten. Side 4
Enheden starter/stopper av seg selv.	<ul style="list-style-type: none"> Er den ukentlige timeren stilt inn? Side 8
Skitt	
Taket og veggene rundt innendørsenheten blir skitne.	<ul style="list-style-type: none"> Rengjør regelmessig området rundt klimateanlegget. Det kan forhindre at skitt reduserer luftstrømmen mot taket ved å justere den vertikale luftstrømretningen.

I følgende tilfeller må du slutte å bruke klimateanlegget og kontakte forhandleren.

- Når det lekker eller drypper vann fra inneenheten.
- Når den øvre driftsindikatorlampen blinker.
- Når kretsbyteren koples ut ofte.
- Fjernkontrollsignalet mottas ikke i et rom der det brukes lysstoffrør med elektronisk tenning (lysstoffrør med vekselretter).
- Bruk av klimateanlegget forstyrrer radio- eller TV-signalerne. Det kan være nødvendig å bruke en forsterker for den berørte enheten.
- Når det høres en unormal lyd.
- Når det forekommer kjølevæskelekkasje.

NÅR KLIMAANLEGGET IKKE SKAL BRUKES PÅ LANG TID

1 Bruk i COOL (kjøle)-modus med den høyeste temperaturen innstilt, eller FAN (vifte)-modus i opptil 3–4 timer. **Side 5**
 Dette tørker enheten innvendig.

2 Trykk på  for å stoppe driften enheten.

3 Slå av kretsbyteren og/eller trekk støpselet ut av kontakten.

4 Fjern alle batterier fra fjernkontrollen.

Når klimaanlegget skal brukes igjen:

1 Rengjør luftfilteret. **Side 9, 10**

2 Kontroller at luftinntaket og -utgangen på inne- og uteenheten ikke er blokkert.

3 Kontroller at jordingen er korrekt tilkoplest.

4 Les avsnittet KLARGJØRING FØR BRUK, og følg instruksjonene. **Side 3**

MONTERINGSSTED OG ELEKTRISK ARBEID

Monteringssted

Unngå å montere klimaanlegget på følgende steder.

- Der det er mye maskinolje.
- Steder med mye salt i luften, som ved sjøen.
- Der hvor det dannes sulfidgass, for eksempel ved en varm kilde, kloakk eller avløpsvann.
- Der det søles olje eller der området fylles med oljeholdig røyk (f.eks. kjøkkenområder og fabrikker, der plastens egenskaper kan endres og bli skadet).
- Der det er høyfrekvent eller trådløst utstyr.
- Der luft fra uteenhetens luftutgang blokkeres.
- Der driftslyden eller luft fra utendørsenheten er til iritasjon for naboene.
- Til montering av innendørsenheten anbefales det en høyde på 2,2 m. Hvis det er umulig, må du ta kontakt med forhandleren.
- Ikke bruk klimaanlegget under konstruksjon og ferdigbearbeiding av interiør eller ved voksing av gulvet. Før du bruker klimaanlegget, luft ut rommet godt etter at slikt arbeid er utført. Ellers kan det føre til at flyktige elementer fester seg inni klimaanlegget og føre til vannlekkasje eller duggspredning.

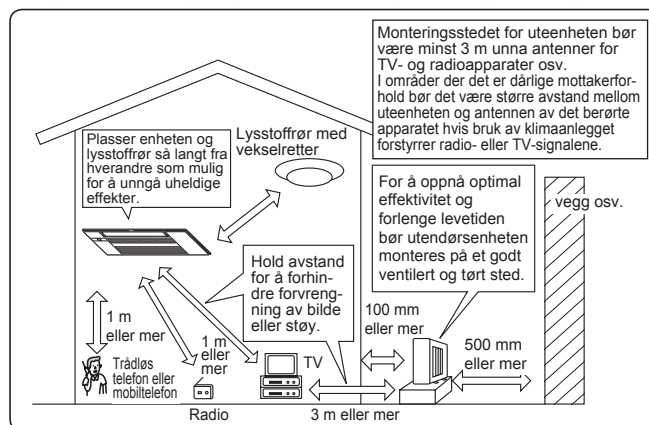

Elektrisk arbeid

- Klimaanlegget må ha sin egen stømforsyning.
- Vær oppmerksom på kretsbyterens kapasitet.

Spør forhandleren hvis du har spørsmål.

SPESIFIKASJONER

Modell	Settets navn		—		—		—	
	Inne	Ute	MLZ-KP25VF		MLZ-KP35VF		MLZ-KP50VF	
Funksjon			Avkjøling	Oppvarming	Avkjøling	Oppvarming	Avkjøling	Oppvarming
Strømforsyning			~ /N, 230 V, 50 Hz					
Kapasitet	kW		—	—	—	—	—	—
Inngang	kW		0,040	0,040	0,040	0,040	0,040	0,040
Vekt	Inne	kg	15,5					
IP-kode	Inne		IP 20					
Tillatt overtrykk under drift	LP ps	MPa	—					
	HP ps	MPa	4,15					
Støynivå	Inne (Høy/Med./Lav/ Ekstra lav)	dB(A)	38/34/31/27	37/34/29/26	40/36/32/27	40/36/32/26	47/41/36/29	48/42/37/26

Garantert driftsområde

		Inne	Ute
Avkjøling	Øvre grense	32°C DB 23°C WB	*Merk 2.
	Nedre grense	21°C DB 15°C WB	
Oppvarming	Øvre grense	27°C DB —	
	Nedre grense	20°C DB —	

DB: Dry Bulb (Tørr kolbe)
 WB: Wet Bulb (Våta kolbe)

Merk:





1. Merketilstand
 Avkjøling — Inne: 27°C DB, 19°C WB
 Ute: 35°C DB
 Oppvarming — Inne: 20°C DB
 Ute: 7°C DB, 6°C WB
2. MLZ-KP har ingen spesifikasjoner for enkel kombinasjon. Denne innemodellen kan bare brukes i klimaanlegg med flere enheter. Som med spesifikasjonene for systemer med flere enheter, må du få det bekreftet av forhandleren og/eller sjekke katalogen.

SISÄLTÖ

■ TURVALLISUUSVAROTOIMET	1
■ HÄVITTÄMINEN	3
■ TOIMENPITEET ENNEN KÄYTTÖÄ	3
■ ERI OSIEN NIMET	4
■ TOIMINTATILOJEN VALITSEMINEN	5
■ TUULETTIMEN NOPEUDEN JA ILMAN VIRTAUSSUUNNAN SÄÄTÄMINEN	6
■ I-SAVE-TOIMINTO	6
■ ECONO COOL -TOIMINTO	7
■ AJASTIMEN KÄYTTÖ (ON/OFF-AJASTIN)	7
■ VIIKKOAJASTIMEN KÄYTTÖ	8
■ PUHDISTUS	9
■ KUN LUULET, ETTÄ ON SYNTYNYT ONGELMA	11
■ KUN ILMASTOINTILAITETTA EI AIOTA KÄYTTÄÄ PITKÄÄN AIKAAN	12
■ ASENNUSPAIKKA JA SÄHKÖTYÖT	12
■ TEKNISET TIEDOT	12



TURVALLISUUSVAROTOIMET

Sisä- ja/tai ulkoyksikössä esiintyvien merkkien selitykset









	VAROITUS (tulipalovaara)	Yksikössä käytetään syttyvää kylmäainetta. Jos kylmäainetta pääsee vuotamaan ja se pääsee kosketuksiin tulen tai lämmitysoosan kanssa, se synnyttää haitallista kaasua ja aiheuttaa tulipaloriskin.
	Lue KÄYTTÖOHJEET huolellisesti ennen käyttöä.	
	Huoltohenkilöstön on luettava KÄYTTÖOHJEET ja ASENNUSOPAS huolellisesti ennen käyttöä.	
	Lisätietoa on mm. KÄYTTÖOHJEISSA ja ASENNUSOPPAASSA.	



- Koska tuotteessa on pyöriviä osia ja osia, jotka saattavat aiheuttaa sähköiskun, lue "Turvallisuusvarotoimet" ennen tuotteen käyttöä.
- Tässä olevat varoitukset ovat tärkeitä turvallisuutesi kannalta. Pehdyt niihin huolellisesti.
- Kun olet lukenut tämän ohjekirjan, säilytä se asennusohjeiden kanssa paikassa, josta löydät sen helposti.



Merkinnät ja niiden merkitykset

-  **VAROITUS** : Virheellinen käsittely saattaa aiheuttaa vakavan vaaratilanteen, josta on suurella todennäköisyydellä seurauksena vakava loukkaantuminen tai kuolema.
-  **HUOMIO** : Virheellinen käsittely saattaa johtaa vakavaan vaaratilanteeseen olosuhteista riippuen.

Ohjekirjassa käytettyjen kuvakkeiden merkitykset



-  : Vältä tekemästä.
-  : Seuraa ohjeita.
-  : Älä koskaan työnnä sormeja, keppiä jne.
-  : Älä koskaan nouse sisä- tai ulkoyksikön päälle äläkä laita mitään yksikön päälle.
-  : Sähköiskun vaara. Noudata varovaisuutta.
-  : Muista irrottaa virtajohtojen pistoke pistorasiasta.
-  : Katkaise virta.
-  : Tulipalovaara.

 VAROITUS	
	<p>Älä liitä virtajohtoa välipisteeseen, käytä jatkojohtoa tai liitä useita laitteita yhteen pistorasiaan.</p> <ul style="list-style-type: none"> • Tämä saattaa aiheuttaa ylikuumenemisen, tulipalon tai sähköiskun vaaran. <p>Tarkista, että pistoke on puhdas, ja työnnä se sitten pistorasiaan.</p> <ul style="list-style-type: none"> • Likainen pistoke saattaa aiheuttaa tulipalon tai sähköiskun vaaran. <p>Älä niputa, vedä tai vaurioita virtajohtoa äläkä tee siihen muutoksia. Älä altista virtajohtoa kuumuudelle äläkä laita raskaita esineitä sen päälle.</p> <ul style="list-style-type: none"> • Tämä saattaa aiheuttaa tulipalon tai sähköiskun vaaran. <p>Älä siirrä OFF/ON-katkaisinta äläkä irrota virtajohtoa käytön aikana.</p> <ul style="list-style-type: none"> • Tämä saattaa synnyttää kipinöitä, jotka saattavat johtaa tulipalon syttymiseen. • Kun sisäyksikkö on kytketty pois päältä kaukosäätimellä, varmista, että katkaisin on OFF-asennossa, tai irrota virtajohtojen pistoke pistorasiasta. <p>Älä altista ruumistasi suoraan kylmälle ilmalle pitkiksi ajoiksi.</p> <ul style="list-style-type: none"> • Se saattaa olla haitallista terveydelle. <p>Käyttäjät eivät saa asentaa, siirtää, purkaa eikä korjata yksikköä eikä tehdä siihen muutoksia.</p> <ul style="list-style-type: none"> • Asianttomasti käsitelty ilmastointilaitte voi aiheuttaa tulipalon, sähköiskun, loukkaantumisen, vesivahingon tms. Kysy lisätietoja jälleenmyyjältä. • Jos virtajohto on vaurioitunut, anna valmistajan tai huoltoliikkeen edustajan vaihtaa se vaaratilanteen välttämiseksi.



	<p>Varmista laitteen asennuksen, siirron tai huollon yhteydessä, että jäähdytyspiiriin ei pääse mitään muuta ainetta kuin määrättyä kylmäainetta (R32/R410A).</p> <ul style="list-style-type: none"> • Jos piiriin pääsee vieraita aineita, kuten ilmaa, seurauksena saattaa olla liiallinen paineen nousu sekä räjähdys tai henkilövahinko. • Muun kuin järjestelmälle määrätyn kylmäaineen käyttäminen aiheuttaa mekaanisen vian, järjestelmän toimintahäiriön tai laiteaurion. Pahimmassa tapauksessa tämä voi tehdä tuotteesta vaarallisen. <p>Tätä laitetta ei ole tarkoitettu fyysisesti tai henkisesti vajaakykyisten, aistivammaisten tai kokemattomien henkilöiden (lapset mukaan lukien) käyttöön, ellei heidän turvallisuudestaan vastaa henkilö ole opastanut tai neuvonut heitä laitteen käytössä.</p> <p>Lapsia on valvottava ja varmistettava, etteivät he leiki laitteella.</p>
	<p>Älä työnnä sormeja, keppiä tai muita esineitä ilman tulo- tai lähtöaukkoon.</p> <ul style="list-style-type: none"> • Tämä saattaa johtaa loukkaantumiseen, sillä yksikön sisällä oleva tuuletin pyörii suurella nopeudella käytön aikana.
	<p>Jos havaitset ilmastointilaitteen toiminnassa jotakin poikkeavaa (jos esimerkiksi haisee palaneelta), sammuta laite ja irrota virtajohto pistorasiasta tai käännä katkaisin OFF-asentoon.</p> <ul style="list-style-type: none"> • Jos laitteen käyttöä jatketaan poikkeavasta tilasta huolimatta, seurauksena saattaa olla laitteen virhetoiminta, tulipalo tai sähköisku. Ota tässä tapauksessa yhteyttä laitteen toimittajaan.

TURVALLISUUSVAROTOIMET

VAROITUS

	<p>Jos ilmastointilaite ei viilennä tai lämmitä, synnä saattaa olla kylmäaineen vuoto. Jos kylmäainevuoto havaitaan, lopeta käyttö, tuuleta huone huolellisesti ja ota välittömästi yhteys myyjään. Jos korjaustoimiin kuuluu kylmäaineen lisääminen, pyydä huoltoteknikolta lisätietoja.</p> <ul style="list-style-type: none"> Ilmastointilaitteessa käytetty kylmäaine ei ole haitallista. Tavallisesti vuotoa ei esiinny. Jos kylmäainetta kuitenkin pääsee vuotamaan ja joutuu kosketuksiin tulen tai lämmitysoosan, esimerkiksi lämpöpuhaltimen, kerosiiniilämmityslaitteen tai keittolieden, kanssa, se synnyttää haitallista kaasua ja aiheuttaa tulipalovaaran. <p>Käyttäjää ei saa koskaan yrittää pestä sisäyksikön sisäpuolta. Jos yksikön sisäpuoli kaipaa puhdistusta, ota yhteys jälleenmyyjään.</p> <ul style="list-style-type: none"> Sopimaton pesuaine voi vahingoittaa yksikön sisällä olevia muovimateriaaleja, mistä voi aiheutua vesivuoto. Jos pesuainetta joutuu kosketuksiin moottorin sähköosien kanssa, voi tästä aiheutua toimintahäiriö, savua tai tulipalo. Laitetta täytyy säilyttää huoneessa, jossa ei ole jatkuvakäyttöisiä syttymislähteitä (kuten avotuli tai käytössä oleva kaasulaite tai sähkölämmitin). Huomaa, että kylmäaineet saattavat olla hajuttomia. Älä nopeuta huurteenpoistoa tai käytä muita kuin valmistajan suosittelema puhdistusmenetelmiä. Älä puhkaise tai polta. <p>Tämä yksikkö on asennettava huoneisiin, joiden lattiapinta-ala on suurempi kuin ulkoyksikön asennusoppaassa määritetty lattiapinta-ala.</p> <ul style="list-style-type: none"> Lisätietoja on ulkoyksikön asennusoppaassa.
	<p>Tämä laite on tarkoitettu erikoistuneiden tai koulutettujen henkilöiden käyttöön myymälöissä, pieneollisuudessa ja maataloissa sekä kouluttamattomien henkilöiden käyttöön kaupallisessa käytössä.</p>

HUOMIO

	<p>Älä koske ilman tuloaukkoon äläkä sisä- tai ulkoyksikön alumiiniviiniin.</p> <ul style="list-style-type: none"> Tämä saattaa johtaa loukkaantumiseen. <p>Älä käytä hyönteismyrkkyjä tai syttyviä sumutteita yksikön lähellä.</p> <ul style="list-style-type: none"> Tämä saattaa johtaa tulipaloon tai yksikön turmeltumiseen. <p>Älä altista lemmikkieläimiä tai huonekasveja suoralle ilmavirralle.</p> <ul style="list-style-type: none"> Tämä saattaa johtaa lemmikin tai kasvin vahingoittumiseen. <p>Älä aseta muita sähkölaitteita tai huonekaluja sisä- tai ulkoyksikön alle.</p> <ul style="list-style-type: none"> Yksiköstä saattaa tippua vettä, joka saattaa aiheuttaa vaurioita. <p>Älä jätä yksikköä asennusjalustalle, jos jalusta on vaurioitunut.</p> <ul style="list-style-type: none"> Yksikkö saattaa pudota ja aiheuttaa vaurioita. <p>Älä seiso epävakaaalla penkillä yksikön käyttämiseksi tai puhdistamiseksi.</p> <ul style="list-style-type: none"> Saatat loukkaantua, jos putoat. <p>Älä vedä virtajohdosta.</p> <ul style="list-style-type: none"> Tämä saattaa johtaa johdon ytimen vaurioitumiseen, josta saattaa olla seurauksena laitteen ylikuumentuminen tai tulipalo. <p>Älä lataa tai pura paristoja äläkä heitä niitä tuleen.</p> <ul style="list-style-type: none"> Paristot saattavat vuotaa, aiheuttaa tulipalon tai räjähtää. <p>Älä käytä yksikköä yli 4 tunnin ajan kosteusprosentin ollessa korkea (suht. kosteus 80 % tai enemmän) ja/tai jos ikkuna tai ulko-ovi on auki.</p> <ul style="list-style-type: none"> Tämä voi aiheuttaa ilmastointilaitteessa veden kondensoitumista, ja laitteesta voi tippua vettä, joka kastelee tai vahingoittaa huonekaluja. Veden kondensoituminen ilmastointilaitteessa voi johtaa homeen tai muun sienikasvuston muodostumiseen. <p>Älä käytä yksikköä mihinkään erikoistarkoitukseen, esimerkiksi ruuan säilytykseen, eläinten pesänä tai kasvien kasvattamiseen tai tarkkuusinstrumenttien tai taide-esineiden säilyttämiseen.</p> <ul style="list-style-type: none"> Esineiden laatu saattaa kärsiä, ja eläimet tai kasvit saattavat vahingoittua. <p>Älä altista polttolaitteita suoralle ilmavirralle.</p> <ul style="list-style-type: none"> Tämä saattaa johtaa epätavalliseen palamiseen. <p>Älä koskaan laita paristoja suuhun, jotta et niele niitä vahingossa.</p> <ul style="list-style-type: none"> Paristojen nieleminen voi aiheuttaa tukehtumis- ja/tai myrkytysvaaran.
	<p>Ennen kuin puhdistat yksikön, katkaise siitä virta ja irrota virtapistoke tai käännä katkaisin OFF-asentoon.</p> <ul style="list-style-type: none"> Tämä saattaa johtaa loukkaantumiseen, sillä yksikön sisällä oleva tuuletin pyörii suurella nopeudella käytön aikana. <p>Jos yksikkö on pitkään käyttämättä, irrota pistoke pistorasiasta tai käännä katkaisin OFF-asentoon.</p> <ul style="list-style-type: none"> Yksikköön saattaa kertyä likaa, mikä saattaa aiheuttaa ylikuumentumisen tai tulipalon. <p>Vaihda kaikki kaukosäätimen paristot uusiin samantyyppisiin paristoihin.</p> <ul style="list-style-type: none"> Vanhojen paristojen käyttäminen sekaisin uusien kanssa saattaa aiheuttaa ylikuumentumista, vuotoa tai räjähdystä.



Jos paristoneste joutuu kosketuksiin ihon tai vaatteiden kanssa, pese iho tai vaatteet läpikotaisin puhtaalla vedellä.

- Jos paristonestettä joutuu silmiin, pese silmät tarkoin puhtaalla vedellä ja hakeudu välittömästi lääkärin hoitoon.

Huolehdi siitä, että alue on hyvin ilmastoitu, jos yksikköä käytetään samaan aikaan polttolaitteen kanssa.

- Jos alue on riittämättömästi ilmastoitu, saattaa esiintyä happikatoa.

Käännä katkaisin OFF-asentoon ukonilmalla, jos esiintyy salamointia.

- Yksikkö saattaa vaurioitua salamaniskusta.

Kun ilmastointilaitetta on käytetty usean kauden ajan, tarkista ja huolla se tavallisten puhdistustoimien lisäksi.

- Yksikköön kerääntyvät lika ja pöly saattavat aiheuttaa epämiellyttäviä hajuja, synnyttää sienikasvustoa, esimerkiksi hometta, tai tukkia poistoaukon, josta saattaa olla seurauksena veden vuotaminen sisäyksiköstä. Pyydä laitteen toimittajalta neuvoja laitteen tarkistukseen ja huoltoon, jotka vaativat erityistietämystä ja -taitoja.



Älä koske katkaisimiin märin käsin.

- Saatat saada sähköiskun.

Älä puhdistaa ilmastointilaitetta vedellä äläkä laita sen päälle astioita, joissa on vettä, esimerkiksi kukkamaljakkoo.

- Tämä saattaa aiheuttaa tulipalon tai sähköiskun vaaran.



Älä nouse tai laita mitään esineitä ulkoyksikön päälle.

- Saatat loukkaantua, jos putoat tai jos yksikön päällä oleva esine putoaa.

TÄRKEÄÄ

Likaiset suodattimet voivat aiheuttaa ilmastointilaitteessa kondensaatiota, mikä voi johtaa homeen tai muun sienikasvuston muodostumiseen. Tästä syystä suosittelemme ilmansuodattimien puhdistamista 2 viikon välein.

Asennus

VAROITUS



Pyydä laitteen toimittajaa asentamaan ilmastointilaite.

- Käyttäjä ei saa asentaa sitä, koska sen asentamiseen vaaditaan erikoistietämystä ja -taitoja. Väärin asennettu ilmastointilaite saattaa aiheuttaa vesivuotoa, tulipalon tai sähköiskun.

Ilmastointilaitteella pitää olla oma virtalähteesä.

- Jos laitteen kanssa käytetään jotain muuta virtalähdettä, laite saattaa ylikuumentua tai saattaa syttyä tulipalo.

Älä asenna yksikköä paikkaan, missä saattaa esiintyä tulenarokojen kaasujen vuotoa.

- Jos vuotavaa kaasua kerääntyy yksikön ympärille, seurauksena saattaa olla räjähdys.



Maadoita yksikkö asianmukaisesti.

- Älä kytke maata kaasuputkeen, vesiputkeen, ukkosenjohdattimeen tai puhelinlinjaan. Väärin maatettu yksikkö saattaa aiheuttaa sähköiskun.

HUOMIO



Asenna maavuotokytin, jos ilmastointilaitteen asennuspaikka sitä edellyttää (esim. erittäin kosteilla alueilla).

- Jos maavuotokytintä ei asenneta, seurauksena saattaa olla sähköisku.

Varmista, että kerääntyvä vesi tyhjennetään kunnollisesti.

- Jos tyhjennys ei tapahdu oikein, vettä saattaa tippua sisä- tai ulkoyksiköstä kastellen ja turmellen huonekaluja.

Jos laitteen toiminta on epänormaalia

Lopeta ilmastointilaitteen käyttö välittömästi ja ota yhteyttä laitteen toimittajaan.

HÄVITTÄMINEN



Ota yhteyttä tuotteen toimittajaan tuotteen hävittämistä varten.

Huomautus:

Tämä kuvake koskee vain EU-maita. Tämä kuvake on direktiivin 2012/19/EU artiklan 14 (tietoa käyttäjille) ja liitteen IX mukainen ja/tai direktiivin 2006/66/EY artiklan 20 (tietoa loppukäyttäjille) ja liitteen II mukainen.

Fig. 1

mitsubishi electric -tuotteesi on valmistettu korkealaatuisista materiaaleista ja osista, jotka voidaan helposti kierrättää ja/tai käyttää uudelleen.

Tämä kuvake tarkoittaa sitä, että sähkö- ja elektroniikkalaitteet, paristot ja akut tulee niiden käyttöön lopussa hävittää erillään kodin jätteistä.

Jos kuvakkeen alla on kemiallinen kuvake (Fig. 1), tämä kemiallinen kuvake tarkoittaa sitä, että paristo tai akku sisältää raskasmetallia tietyssä väkevyydessä.

Tämä ilmoitetaan seuraavasti:

Hg: elohopea (0,0005 %), Cd: kadmium (0,002 %), Pb: lyijy (0,004 %)

Euroopan unionin sisällä on erillisiä keräysjärjestelmiä käytettyjä sähkö- ja elektroniikkatuotteita sekä paristoja ja akkuja varten.

Hävitä tämä laite sekä paristot ja akut asianmukaisesti paikallisessa jätteenkeräys ja -hävityksessä.

Autta meitä suojelemaan ympäristöä.

TOIMENPITEET ENNEN KÄYTTÖÄ

Ennen käyttöä: Kytke virtajohto pistorasiaan ja/tai siirrä katkaisin päälle.

Kaukosäätimen paristojen asentaminen

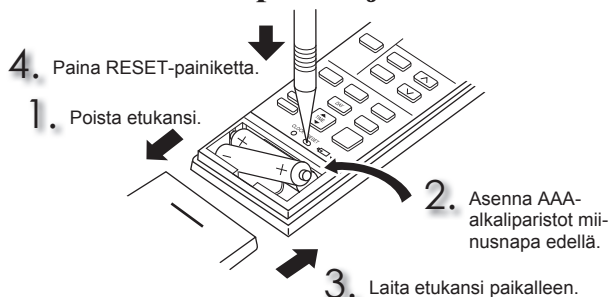

Huomautus:

- Tarkista, että paristot ovat oikein päin.
- Älä käytä mangaaniparistoja tai vuotavia paristoja. Ne saattavat aiheuttaa kaukosäätimen virhetoimintaa.
- Älä käytä ladattavia paristoja.
- Pariston vaihdon merkkivalo syttyy, kun pariston virta on vähissä. Kun merkkivalon syttymisestä on kulunut noin 7 päivää, kaukosäädin lopettaa toiminnan.
- Vaihda kaikki paristot uusiin samantyyppisiin paristoihin.
- Paristot kestävät noin 1 vuoden. Paristot, joiden viimeinen myyntipäivä on mennyt, kestävät kuitenkin lyhyemmän ajan.
- Paina RESET-painiketta varovasti ohuella esineellä. Jos RESET-painiketta ei paineta, kaukosäädin ei välttämättä toimi oikein.

Ajan asettaminen

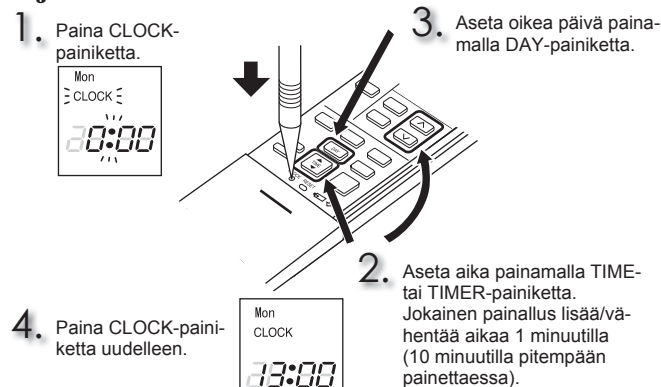

Huomautus:

- Paina CLOCK-painiketta varovasti ohuella esineellä.

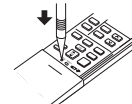

ERI OSIEN NIMET

Sisäyksikkö

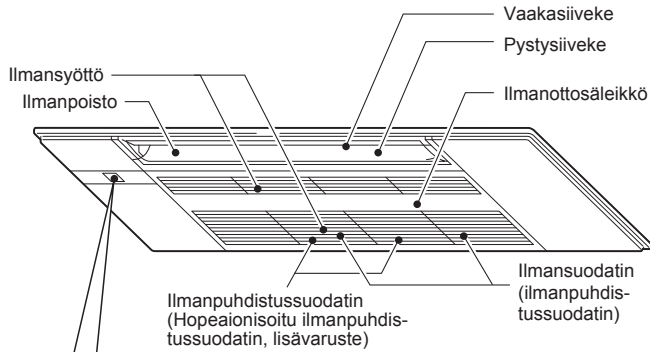

Näyttö

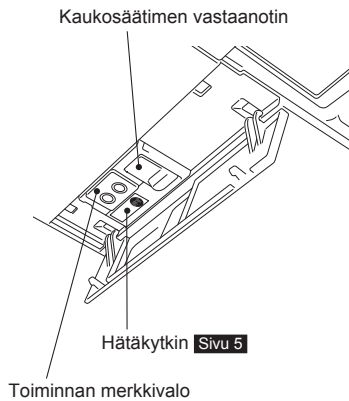
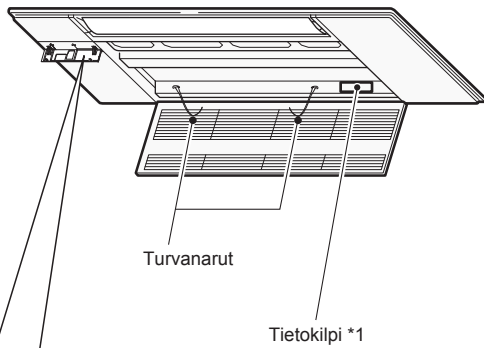

Kaukosäädin

Pariston vaihdon merkkivalo **Sivu 3**

Toimintanäyttö

Lämpötilapainikkeet **Sivu 5**

Toiminnon valintapainike **Sivu 5**

ECONO COOL -painike **Sivu 7**

VANE-hallintapainike **Sivu 6**

i-save-painike **Sivu 6**

CLOCK-painike **Sivu 3**

Kansi
Avaa kaukosäädin liu'uttamalla kantta alaspäin. Liu'uta kantta vielä enemmän alas, jotta saat näkyviin viikkoajastimen painikkeet.

Kaukosäätimen teline

- Asenna kaukosäätimen teline paikkaan, missä sisäyksikkö voi vastaanottaa signaalin.

Signaalin lähetin
Signaalin kantama : noin 6 metriä
Sisäyksikkö piippaa vastaanottaessaan signaalin.

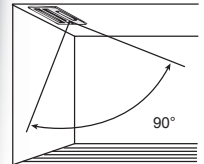

Käytä kaukosäädintä alueella, jossa signaali voidaan vastaanottaa ja äänimerkki kuuluu.

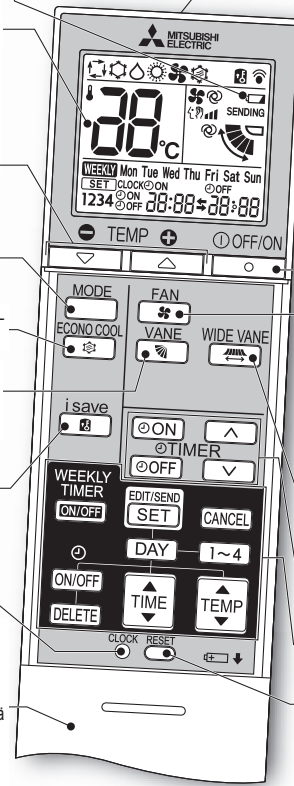

OFF/ON (pysäytä/käytä) -painike
TUULETTIMEN nopeuden hallintapainike **Sivu 6**

WIDE VANE -hallintapainike **Sivu 6**

AJAN, AJASTIMEN asetuspainikkeet **Sivu 3, 7**

Lisää aikaa
Vähennä aikaa

VIIKKOAJASTIMEN asetuspainikkeet **Sivu 8**

RESET-painike **Sivu 3**

Ulkoyksikkö

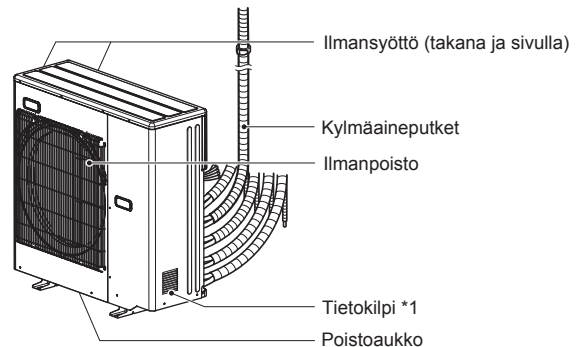

Ulkoyksiköt saattavat olla ulkonäöltään erilaisia.

*1 Valmistusvuosi ja -kuukausi ilmaistaan tietokilvissä.

TOIMINTATILOJEN VALITSEMINEN

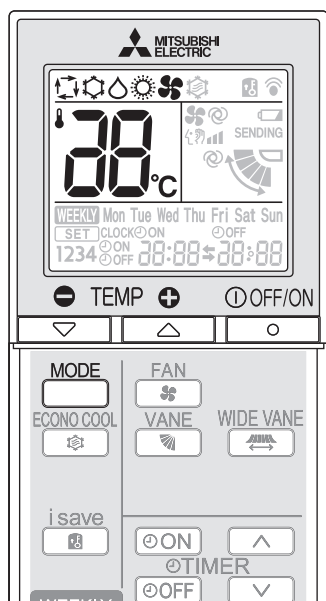

1 Käynnistä toiminto painamalla .

2 Valitse toimintatila painamalla . Jokainen painallus vaihtaa tilaa seuraavassa järjestyksessä:

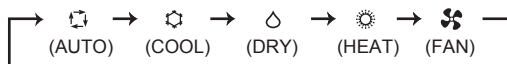

3 Aseta lämpötila painamalla tai . Jokainen painallus nostaa tai laskee lämpötilaa yhdellä asteella.

Lopeta toiminto painamalla .

Huomautus:

Toiminnan merkkivalo

Toimintomerkkivalo osoittaa yksikön toimintatilan.

Merkkivalo	Toimintatila	Huonelämpötila
	Yksikkö on toiminnassa asetetun lämpötilan saavuttamiseksi	Poikkeaa noin 2°C tai enemmän asetetusta lämpötilasta
	Huonelämpötila lähestyy asetettua lämpötilaa	Poikkeaa noin 1-2°C asetetusta lämpötilasta
	Valmiustila (katso useiden yksiköiden käyttö)	—

Palaa Vilkkuu Ei pala

Usean ilmastointilaitteen käyttö

Yksi ulkoyksikkö voi ohjata kahta tai useampaa sisäyksikköä. Kun useita sisäyksiköitä käytetään samanaikaisesti, ilman jäähdyttämistä ja lämmittämistä ei voida tehdä samaan aikaan. Jos yhdessä yksikössä valitaan COOL ja toisessa HEAT, myöhemmin valittu tila muuttuu valmiustilaksi.

Vettä saattaa tiivistyä, kun HEAT-tilaa käytetään muissa yksiköissä 3 tunnin sisällä COOL/DRY-tilan käytön lopetuksesta. Estä veden tiivistyminen käyttämällä HEAT-tilaa 16 °C lämmöllä noin 30 minuutin ajan COOL/DRY-tilan käytön lopetuksen jälkeen.

AUTO-tila (automaattinen säätö)

Yksikkö valitsee toimintatilan sen mukaan, kuinka suuri ero huonelämpötilan ja ilmastointilaitteessa asetetun lämpötilan välillä on. AUTO-tilan aikana yksikkö vaihtaa tilan (COOL↔HEAT), kun huonelämpötila poikkeaa 2 °C asetetusta lämpötilasta yli 15 minuutin ajan.

Huomautus:

Jos useita yksiköitä on käytössä yhtä aikaa, yksikkö ei välttämättä pysty vaihtamaan COOL- ja HEAT-tilojen välillä. Tässä tilanteessa sisäyksikkö siirtyy valmiustilaan (katso merkkivalotaulukko).

COOL-tila

Voit viilentää ilman juuri haluamasi lämpöiseksi.

Huomautus:

Älä käytä COOL-tilaa kylmässä ulkolämpötilassa (alle -10 °C). Yksiköstä saattaa valua kondensoitunutta vettä, joka saattaa turmella huonekaluja.

DRY-tila

Kuivattaa huoneilman. Huone saattaa myös jäähtyä vähän. Lämpötilaa ei voida asettaa DRY-tilassa.

HEAT-tila

Voit lämmittää ilman juuri haluamasi lämpöiseksi.

FAN-tila

Kierrättää huoneen ilmaa. Lämpötilaa ei voida asettaa FAN-tilassa.

Huomautus:

Kun laitetta on käytetty COOL- tai DRY-toimintatilassa, on suositeltavaa käyttää sitä FAN-tilassa, jotta sisäyksikkö kuivuisi sisäpuolelta.

Hätätilakäyttö

Jos kaukosäädintä ei voida käyttää...

Hätätilakäyttö voidaan ottaa käyttöön painamalla sisäyksikön hätäkytkintä.

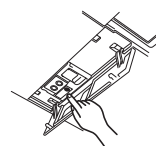

Jokainen hätäkytkimen painallus vaihtaa tilaa seuraavassa järjestyksessä:

Toiminnan merkkivalo

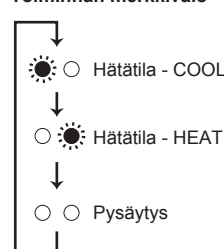

Asetettu lämpötila : 24°C
Tuulettimen nopeus : normaali
Vaakasiiveke : automaattinen

Huomautus:

Käytön ensimmäiset 30 minuuttia ovat testiajao. Lämpötilan säätö ei toimi, ja tuulettimen nopeus on asetettu korkeaksi.

Automaattinen uudelleenkäynnistystoiminto

Jos virta katkeaa tai päävirta kytketään pois päältä käytön aikana, "Automaattinen uudelleenkäynnistystoiminto" käynnistää toiminnon automaattisesti samassa tilassa, kuin joka oli otettu käyttöön kaukosäätimellä juuri ennen päävirran katkaisemista. Jos ajastin on asetettu, ajastinasetus peruutetaan ja yksikkö aloittaa toiminnon, kun virta kytketään uudelleen.

Jos et halua käyttää tätä toimintoa, ota yhteyttä huoltoedustajaan, koska yksikön asetus pitää tällöin vaihtaa.

TUULETTIMEN NOPEUDEN JA ILMAN VIRTAAUSSUUNNAN SÄÄTÄMINEN

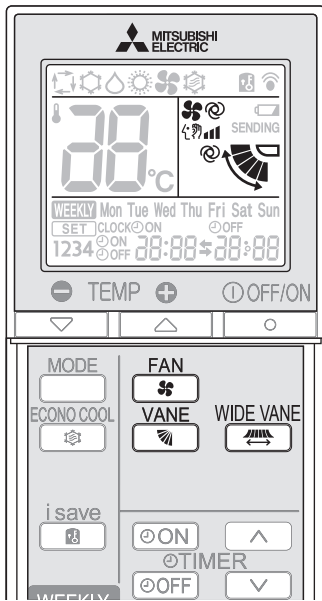

Valitse tuulettimen nopeus painamalla . Jokainen painallus vaihtaa tuulettimen nopeutta seuraavassa järjestyksessä:



- Sisäyksiköstä kuuluu kaksi lyhyttä piippausta, kun yksikkö on asetettu AUTO-tilaan.

Valitse ilman virtaussuunta painamalla . Jokainen painallus vaihtaa ilmavirran suuntaa seuraavassa järjestyksessä:

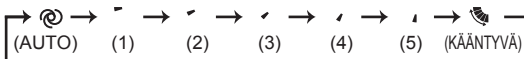

- Sisäyksiköstä kuuluu kaksi lyhyttä piippausta, kun yksikkö on asetettu AUTO-tilaan.

Ilman virtaussuunta

(AUTO).....Siiveke on asetettu siten, että ilman virtaussuunta on mahdollisimman tehokas. COOL/DRY:vaakasuuntaan. HEAT:alaspäin.

(manuaalinen)....Jotta ilmastointi on mahdollisimman tehokasta, valitse yläasento COOL- ja DRY-tiloja varten ja ala-asento HEAT-tilaa varten.

(kääntyvä)Siiveke liikkuu vuorotellen ylös ja alas.

Muuta ilman vaakavirtaussuuntaa painamalla .

- Pystysiiveke liikkuu noin 30 sekunnin ajan.
- 30 sekunnin jälkeen pystysiiveke liikkuu alkuperäiseen asentoonsa. Paina tässä tapauksessa uudestaan.

Valitse ilman vaakavirtaussuunta painamalla uudestaan.

- Pystysiiveke pysähtyy ja ilmanvirran suunta on asetettu.

I-SAVE-TOIMINTO

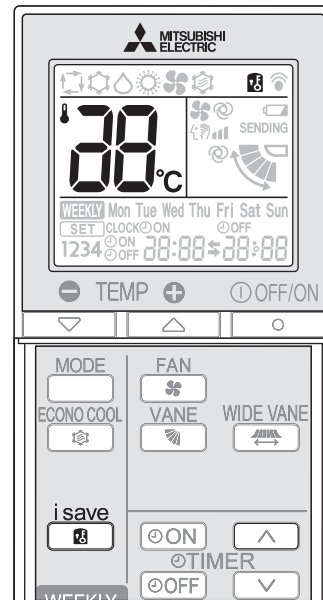

1 Voit valita i-save-tilan COOL-, tai HEAT-tilan aikana painamalla .

2 Aseta lämpötila, tuulettimen nopeus ja ilman virtaussuunta.

- Sama asetus valitaan seuraavalla kerralla yksinkertaisesti painamalla .
- Kaksi asetusta voidaan tallentaa. (yksi COOL- tilalle, toinen HEAT-tilalle)
- Valitse sopiva lämpötila, tuulettimen nopeus ja ilman virtaussuunta huoneen mukaan.

Peruuta i-save-toiminto painamalla uudelleen.

- i-save-toiminto perutaan myös MODE-painiketta painettaessa.

i-save-toiminto

- Yksinkertaisella palautustoiminnolla voidaan palauttaa usein käytetty (esi-asetettu) asetus kerran -painiketta painamalla. Painamalla painiketta uudelleen voidaan palata nopeasti edelliseen asetukseen.
- I-save-toimintoa ei voi asettaa toimimaan viikkoajastimella.

Käyttöesimerkki:

1. Alhaisen virrankulutuksen tila
Aseta lämpötila 2-3°C lämpimämmäksi COOL-tilassa ja viileämmäksi HEAT-tilassa. Tämä asetus soveltuu huoneisiin, joissa ei asuta, ja nukkumisen ajaksi.
2. Usein käytettyjen asetusten tallentaminen
Tallenna COOL- ja HEAT-tilojen asetukset, joita käytät usein. Näin voit valita asetuksen yhdellä painikkeen painalluksella.

ECONO COOL -TOIMINTO

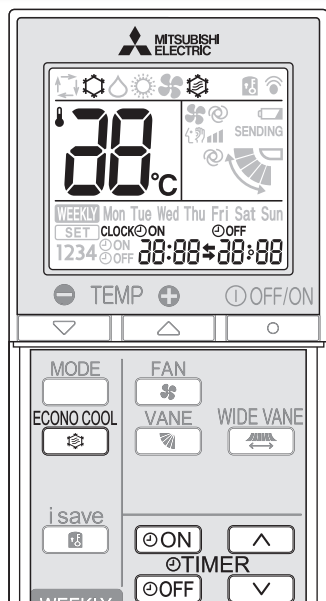

Valitse ECONO COOL -toiminto painamalla  ECONO COOL-tilan aikana **sivulla 5**.

Yksikkö suorittaa kääntötoiminnon pystysuuntaisesti eri sykleissä yksikön lämpötilan mukaisesti. Asetettu lämpötila on automaattisesti 2°C korkeampi.

Paina  uudelleen ECONO COOL -toiminnon peruuttamiseksi.

- Kun painetaan  , myös ECONO COOL -toiminto peruuntuu.

Mikä "ECONO COOL" on?

Ilmavirtauksen kääntö (ilmavirtauksen muutos) tuntuu viileämmältä kuin paikallaan pysyvä ilmavirtaus. Mikroprosessori muuttaa automaattisesti asetettua lämpötilaa ja ilmavirtauksen suuntaa.

Näin jäädyttäminen on mahdollista säilyttäen miellyttävä lämpötila. Näin säästetään energiaa.

AJASTIMEN KÄYTTÖ (ON/OFF-AJASTIN)



1 Aseta ajastin käytön aikana painamalla  tai .



 (ON-ajastin) : Yksikkö menee päälle määritetyllä hetkellä.

 (OFF-ajastin) : Yksikkö menee pois päältä määritetyllä hetkellä.

*  tai  vilkkuu.

* Varmista, että aika ja päivä on asetettu oikein. **Sivu 3**

2 Aseta ajastimen aika painamalla  (lisäys) tai  (vähennys). Jokainen painallus kasvattaa tai vähentää aikaa 10 minuutilla.

- Aseta ajastin, kun  tai  vilkkuu.

3 Peruuta ajastin painamalla  tai  uudelleen.

Huomautus:

- ON- ja OFF-ajastimet voidaan asettaa yhdessä.  -merkki kertoo ajastettujen toimintojen järjestyksen.
- Jos virta katkeaa, kun ON- tai OFF-ajastin on asetettu, katso **sivu 5**, "Automaattinen uudelleenkäynnistystoiminto".

VIKKOAJASTIMEN KÄYTTÖ

- Enintään 4 ON- tai OFF-ajastinta voidaan asettaa viikon eri päiville.
- Enintään 28 ON- tai OFF-ajastinta voidaan säätää viikon ajalle.

Esim.: Asetuksena on arkinen 24°C heräämisestä kotoa lähtöön asti ja 27°C kotiinpaluusta nukkumaan menoon asti.
Asetuksena on viikonloppuisin 27°C heräämisestä aikaiseen nukkumaan menoon asti.

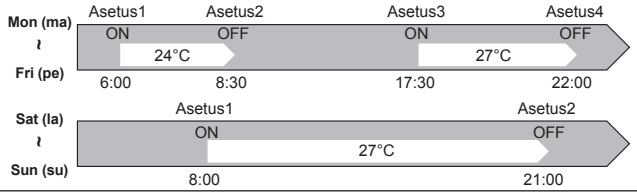

Huomautus:

Helppo ON/OFF-ajastin on käytettävissä viikkoajastimen ollessa käytössä. Tällöin ON/OFF-ajastimella on etusija viikkoajastimeen nähden, ja viikkoajastimen toiminta jatkuu jälleen, kun ON/OFF-ajastimen toiminta on päättynyt.

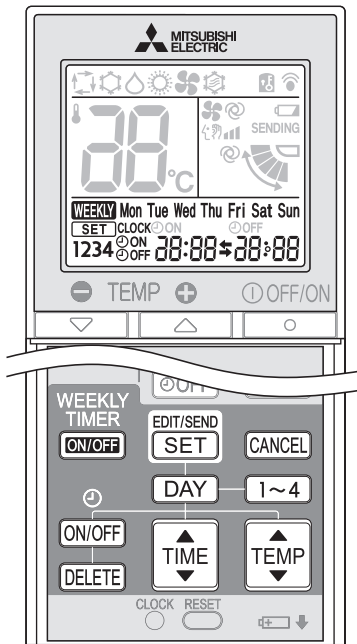

Viikkoajastimen asettaminen

* Varmista, että aika ja päivä on asetettu oikein.

1 Avaa viikkoajastimen asetustila painamalla **EDIT/SEND SET**.

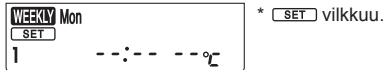

* **SET** viikkuu.

2 Paina **DAY** ja **1~4** ja valitse asetettava päivä ja numero.

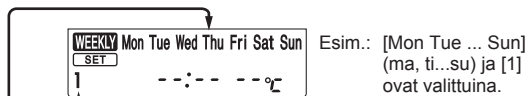

Esim.: [Mon Tue ... Sun] (ma, ti...su) ja [1] ovat valittuina.

Asettava viikonpäivä valitaan painamalla **DAY**.

Mon → Tue → Wed → Thu → Fri → Sat → Sun
Mon Tue Wed Thu Fri Sat Sun

* Kaikki päivät voidaan valita.

Asetettava numero valitaan painamalla **1~4**.

1 → 2 → 3 → 4

3 Paina **ON/OFF**, **TIME** ja **TEMP** ja aseta ON/OFF, aika ja lämpötila.

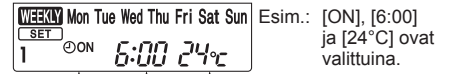

Esim.: [ON], [6:00] ja [24°C] ovat valittuina.

ON/OFF-ajastin valitaan painamalla **ON/OFF**.
Ajustimen asetus poistetaan painamalla **DELETE**.

Painamalla **TIME** asetetaan aika.

Painamalla **TEMP** säädetään lämpötila.

* Aika muuttuu nopeasti, kun pidät painikkeen painettuna.

* Viikkoajastimella lämpötilaksi voidaan asettaa 16–31°C.

Paina **DAY** ja **1~4** ja tee ajastimen asetukset muille päiville ja/tai numeroille.

4 Voit lopettaa viikkoajastimen asetusten tekemisen ja siirtää ne painamalla **EDIT/SEND SET**.



* Aiemmin vilkkunut merkkivalo **SET** sammuu ja näytössä näkyy senhetkinen aika.

Huomautus:

- Siirrä viikkoajastimen tiedot sisäyksikköön painamalla **EDIT/SEND SET**. Osoita kaukosäätimellä sisäyksikköä 3 sekuntia.
- Kun teet ajastimeen asetuksia useammalle kuin yhdelle viikonpäivälle tai yhdelle numerolle, painiketta **EDIT/SEND SET** ei tarvitse painaa jokaisen asetuksen yhteydessä. Kun olet tehnyt kaikki asetukset, paina **EDIT/SEND SET**. Kaikki viikkoajastimen asetukset tallennetaan.
- Voit poistaa kaikki viikkoajastimen asetukset, kun avaat viikkoajastimen asetustilan painamalla **EDIT/SEND SET** ja pitämällä painikkeen **DELETE** painettuna 5 sekunnin ajan. Osoita kaukosäätimellä sisäyksikköä.

5 Kytke viikkoajastin käyttöön (ON) painamalla **WEEKLY TIMER ON/OFF**. (**WEEKLY**-merkkivalo syttyy.)

* Kun viikkoajastin on ON-tilassa, syttyy sen viikonpäivän merkkivalo, jonka ajastinasetus on valmis.

Voit kytkeä viikkoajastimen pois käytöstä (OFF) painamalla uudelleen **WEEKLY TIMER ON/OFF**. (**WEEKLY** sammuu.)

Huomautus:

Tallennettuja asetuksia ei poisteta, kun viikkoajastin kytketään pois käytöstä (OFF).

Viikkoajastimen asetusten tarkistaminen

1 Avaa viikkoajastimen asetustila painamalla **EDIT/SEND SET**.

* **SET** viikkuu.

2 Paina **DAY** tai **1~4**, kun haluat tarkastella tietyn päivän tai numeron asetuksia.

Voit poistaa viikkoajastimen asetuksista painamalla **CANCEL**.

PUHDISTUS

Ohjeet:

- Kytke virtalähde pois päältä tai käännä virtakatkaisin pois päältä ennen puhdistamista.
- Älä koske metalliosiin käsin.
- Älä käytä bensiiniä, tinneriä, kiillotusjauhetta tai hyönteismyrkkyä.
- Käytä ainoastaan ohennettuja mietoja puhdistusaineita.
- Älä yritä kuivata osia suorassa auringonpaisteessa tai lämmöllä tai tulella.
- Älä käytä vettä, joka on yli 50 °C lämpöistä.
- Älä käytä kuurausharjaa, kovaa sientä tai vastaavaa.
- Älä liota tai huuhtelee vaakasiivekettä.

Auki

1. Paina kielekkeitä ilmanottosäleikössä.

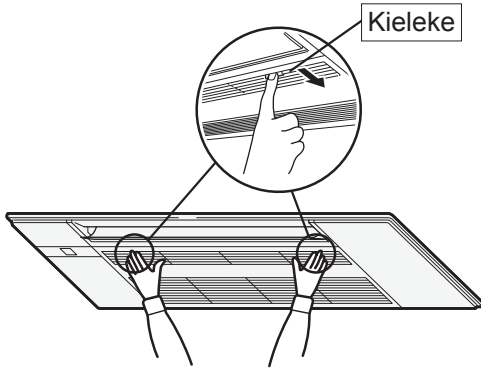

2. Avaa ilmanottosäleikkö pitäen siitä kiinni.

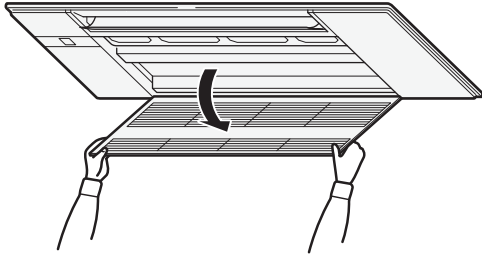

Sulje

1. Sulje ilmanottosäleikkö.
- Varmista, että turvanarut eivät roiku ilmanottosäleikön ulkopuolella.
2. Paina kielekkeiden kohdalta ilmanottosäleikön molemmin puolin, kunnes kuuluu napsahdus, ja paina sitten keskikohtaa.

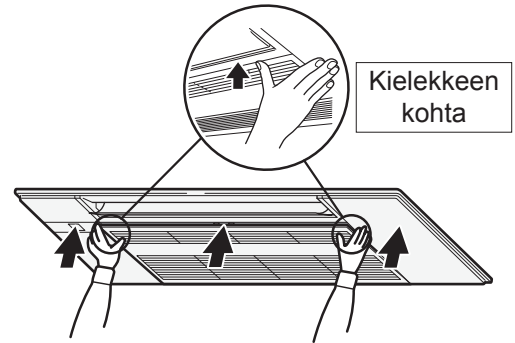

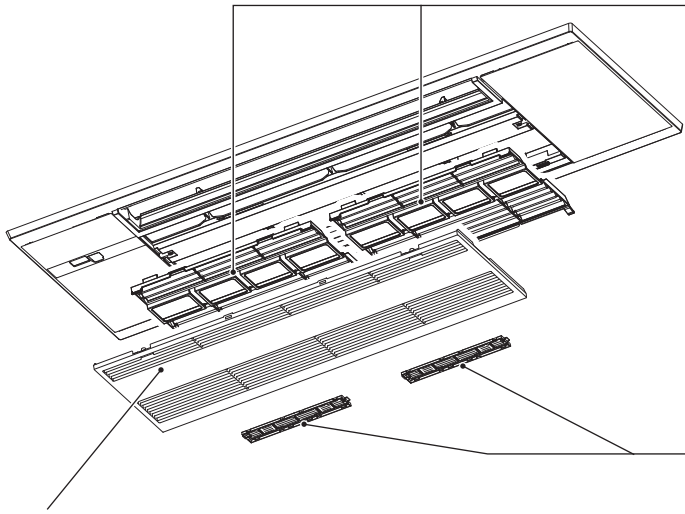

Ilmanottosäleikkö

- Liu'uta kiinnittimiä ja irrota turvanarut poistaaksesi säleikkön.
 - Pyyhi pehmeällä, kuivalla kankaalla tai pese vedellä ja pehmeällä liinalla, sienellä tms.
 - Älä liota vedessä yli kahta tuntia.
 - Kuivaa huolellisesti varjossa ennen asennusta.

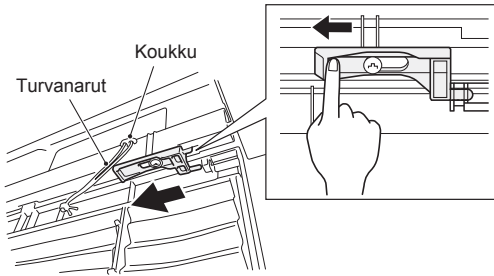

- Asenna ilmanottosäleikkö päinvastaisessa järjestyksessä kuin se poistetaan.

VAROITUS

Kiinnitä turvanarut ilmanottosäleikköön. Jos näin ei tehdä, ilmanottosäleikkö saattaa pudota ja aiheuttaa henkilövahingon.

Ilmansuodatin (ilmanpuhdistussuodatin)

- Puhdista 2 viikon välein**
- Poista lika imurilla tai huuhtele vedellä.
- Kuivaa huolellisesti varjossa ennen asennusta. Asenna läpät ilmanottosäleikkön aukkoon.

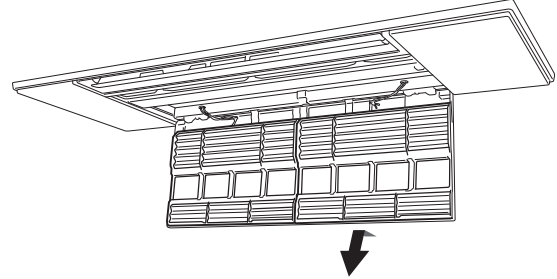

Ilmanpuhdistimen suodatin (Hopeaionisoitu ilmanpuhdistussuodatin, lisävaruste)

Ilmansuodattimen takaosa Puhdista 3 kuukauden välein:

- Poista lika imurilla.
- Jos lika ei irtoa imurilla:**
- Liota suodatinta ja sen kehystä haaleassa vedessä ja huuhtele. (Mietoja, laimennettuja puhdistusaineita voidaan käyttää, jos lika ei muuten irtoa.)
- Kuivaa se pesun jälkeen huolellisesti varjossa.

Vuosittain:

- Vaihda ilmanpuhdistimen suodatin suorituskyvyn säilyttämiseksi.
- Osanumero **MAC-2370FT-E**

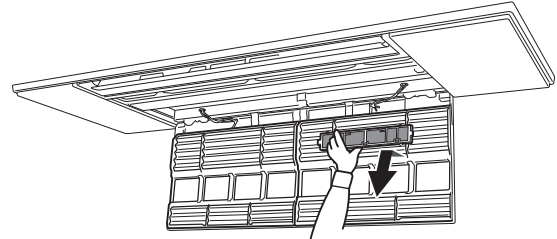

Tärkeää

- Puhdista suodattimet säännöllisesti, jotta laitteen suorituskyky säilyy korkeana ja virrankulutuksen vähentämiseksi.**
- Likaiset suodattimet voivat aiheuttaa ilmastointilaitteessa kondenssaatiota, mikä voi johtaa homeen tai muun sienikasvuston muodostumiseen. Tästä syystä suosittelemme ilmansuodattimien puhdistamista 2 viikon välein.**

This information is based on **REGULATION (EU) No 528/2012**

MALLIN NIMI	Käsitelty esine (Osien nimi)	Aktiiviset aineet (CAS-nro)	Ominaisuus	Käyttöohje (Turvallisen käsittelyn tiedot)
MLP-444W	SUODATIN	Hopea-natrium-vety-sirkonium-fosfaatti (265647-11-8)	Antibakteerinen Homeenesto	<ul style="list-style-type: none"> Käytä tätä tuotetta käyttöohjeen mukaisesti ja vain suunniteltuun käyttötarkoitukseen. Älä laita suuhun. Pidä poissa lasten ulottuvilta.
MAC-2370FT-E	SUODATIN	Hopea-sinkkizeoliitti (130328-20-0)	Antibakteerinen	<ul style="list-style-type: none"> Käytä tätä tuotetta käyttöohjeen mukaisesti ja vain suunniteltuun käyttötarkoitukseen. Älä laita suuhun. Pidä poissa lasten ulottuvilta.

KUN LUULET, ETTÄ ON SYNTYNYT ONGELMA

Jos näiden asioiden tarkistaminen ei korjaa ongelmaa, lopeta ilmastointilaitteen käyttö ja ota yhteyttä laitteen toimittajaan.

Oire	Selitys ja tarkistettavat asiat
Sisäyksikkö	
Yksikköä ei voida käyttää.	<ul style="list-style-type: none"> Onko virtakatkaisin käännetty päälle? Onko ON-ajastin asetettu? Sivu 7
Yksikköä ei voida käyttää noin 3 minuuttiin uudelleenkäynnistyksen jälkeen.	<ul style="list-style-type: none"> Tämä suojaa yksikköä mikroprosessorin ohjeiden mukaisesti. Odota.
Sisäyksikön ilmanpoistosta tulee utua.	<ul style="list-style-type: none"> Yksiköstä poistuva kylmä ilma viilentää nopeasti huoneilmassa olevan kosteuden, joka muuttuu uduksi.
VAAKASIIVEKE lakkaa hetkeksi kääntymästä, jonka jälkeen se alkaa kääntyä uudelleen.	<ul style="list-style-type: none"> Tämä on tavallista toimintaa VAAKASIIVEKKEELTÄ.
Ilman virtaussuunta muuttuu käytön aikana. Vaakasiivekkeen suuntaa ei voi muuttaa kaukosäätimellä.	<ul style="list-style-type: none"> Jos ilmavirran lämpötila on liian alhainen lämmitettäessä tai sulatettaessa, vaakasiiveke kääntyy automaattisesti pystyasentoon.
Toiminto keskeytetään noin 10 minuutin ajaksi lämmitystoiminnossa.	<ul style="list-style-type: none"> Ulkoyksikköä sulatetaan. Odota. Tähän kuluu enintään 10 minuuttia. (Jos ulkolämpötila on liian alhainen ja ilmankosteus on liian suuri, muodostuu jäätä.)
Yksikkö aloittaa toiminnan itseksensä, kun päävirta kytketään, vaikka yksikköä ei ohjata kaukosäätimellä.	<ul style="list-style-type: none"> Näissä malleissa on automaattinen uudelleenkäynnistystoiminto. Jos päävirta katkaistaan sammuttamatta laitetta kaukosäätimellä ja laitteeseen kytketään uudelleen virta, yksikkö jatkaa automaattisesti toimintaa samassa tilassa, joka oli valittu kaukosäätimellä ennen päävirran katkaisemista. Katso kohta "Automaattinen uudelleenkäynnistystoiminto". Sivu 5
Sisäyksikkö, jota ei käytetä, lämpenee, ja yksiköstä kuuluu ääni, joka muistuttaa virtaavan veden ääntä.	<ul style="list-style-type: none"> Pieni määrä kylmäainetta virtaa edelleen sisäyksikköön, vaikka se ei olisi käytössä.
Sisäyksikön väri muuttuu ajan kuluessa.	<ul style="list-style-type: none"> Muovi saattaa kellastua ultraviolettilon ja lämpötilan kaltaisten tekijöiden vaikutuksesta, mutta tämä ei vaikuta tuotteen toimintaan.
Ulkoyksikkö (Usea ilmastointilaite)	
Kun lämmitystoiminto valitaan, toiminto ei ala välittömästi.	<ul style="list-style-type: none"> Kun toiminto aloitetaan sen jälkeen, kun ulkoyksikkö on sulatettu, kuluu jokusia minuutteja (enintään 10), ennen kuin lämmintä ilmaa alkaa puhaltua ulos.
Ulkoyksikön tuuletin ei pyöri, vaikka kompressori on käynnissä. Vaikka tuuletin pyörisikin, se lakkaa pyörimästä pian.	<ul style="list-style-type: none"> Kun ulkolämpötila on alhainen jäähdytyksen aikana, tuuletin toimii pitkittäin riittävän jäähdytystehon säilyttämiseksi.
Ulkoyksiköstä vuotaa vettä.	<ul style="list-style-type: none"> COOL- ja DRY-toimintojen aikana putket tai putkiliitännät jäähtyvät. Tämä aiheuttaa veden tiivistymistä. Lämmitettäessä lämmönvaihtimeen tiivistynyttä vettä saattaa valua ulos. Lämmitettäessä ulkoyksikköön kerääntynyt jäähtynyt vesi sulaa sulatusvaiheen aikana ja vettä saattaa valua ulos.
Ulkoyksikkö sylkee valkoista savua.	<ul style="list-style-type: none"> Lämmityksen aikana sulatusstoiminnon synnyttämä höyry näyttää valkoiselta savulta.
Kaukosäädin	
Kaukosäätimen näyttö on pimeä tai himmeä. Sisäyksikkö ei vastaa kaukosäätimen signaaliin.	<ul style="list-style-type: none"> Onko paristoissa virtaa? Sivu 3 Onko paristot asennettu oikein päin (+, -)? Sivu 3 Onko kaukosäätimen tai muiden sähkölaitteiden painikkeita painettu?
Laite ei jäähdytä tai lämmitä	
Huonetta ei voida jäähdyttää tai lämmitellä riittävästi.	<ul style="list-style-type: none"> Onko lämpötila asetettu oikein? Sivu 5 Onko tuulettimen asetus oikea? Säädä tuulettimen nopeudeksi keskimääräinen tai korkea. Onko suodatin puhdas? Sivu 9, 10 Onko sisäyksikön tuuletin tai lämmönvaihdin puhdas? Sivu 9, 10 Tukkioki jokin sisä- tai ulkoyksikön ilmansyötön tai -poiston? Onko ikkuna tai ovi auki? Asetetun lämpötilan saavuttamiseen saattaa kulua jonkin aikaa tai sitä ei ehkä saavuteta johtuen huoneen koosta, ympäristön lämpötilasta ja vastaavista syistä.

Oire	Selitys ja tarkistettavat asiat
Laite ei jäähdytä tai lämmitä	
Huonetta ei voida jäähdyttää riittävästi.	<ul style="list-style-type: none"> Jos huoneessa käytetään tuuletinta tai kaasukeitintä, jäähdytystaakka kasvaa ja laitteen jäähdytysteho heikkenee. Jos ulkolämpötila on korkea, jäähdytysvaikutus saattaa olla riittämätön.
Huonetta ei voida lämmitellä riittävästi.	<ul style="list-style-type: none"> Jos ulkolämpötila on alhainen, lämmitysvaikutus saattaa olla riittämätön.
Ilmaa ei puhalleta pian ulos lämmitettäessä.	<ul style="list-style-type: none"> Odota, kun yksikkö valmistautuu puhaltamaan lämmintä ilmaa ulos.
Ilmavirta	
Sisäyksiköstä tuleva ilma haisee oudolta.	<ul style="list-style-type: none"> Onko suodatin puhdas? Sivu 9, 10 Onko sisäyksikön tuuletin tai lämmönvaihdin puhdas? Sivu 9, 10 Yksikkö saattaa imeä sisään hajuja seinistä, matoista, huonekaluista, kankaista jne. ja puhaltaa ne ulos ilman mukana.
Ääni	
Kuuluu raksahdus.	<ul style="list-style-type: none"> Tämän äänen synnyttää lämpötilanvaihdoksesta johtuva ilmanottoasleikön laajentuminen tai supistuminen.
Kuuluu pulputtava ääni.	<ul style="list-style-type: none"> Tämä ääni kuuluu, kun ulkoilmaa imetään poistoletkun kautta kääntämällä päälle suuntahuppu tai tuuletin, jolloin poistoletkussa virtaava vesi sylkeytyy ulos. Tämä ääni kuuluu myös silloin, kun ulkoilmaa puhaltuu sisään poistoletkuun voimakkaalla tuulella.
Sisäyksiköstä kuuluu kupliva ääni, kun COOL/DRY-tilan käyttö lopetetaan.	<ul style="list-style-type: none"> Ääni syntyy, kun tyhjennysvesi virtaa takaisinpäin kattoon asennetuissa poistoputkissa.
Sisäyksiköstä kuuluu mekaaninen ääni.	<ul style="list-style-type: none"> Tämä ääni kuuluu, kun tuuletin tai kompressori kytketty käyttöön tai pois käytöstä.
Kuuluu virtaavan veden ääni.	<ul style="list-style-type: none"> Tämä äänen synnyttää yksikön läpi virtaava kylmäaine tai kondenssivesi.
Joskus saattaa kuulua sihisevä ääni.	<ul style="list-style-type: none"> Ääni syntyy silloin, kun yksikön sisällä olevan kylmäaineen virtaussuunta vaihdetaan.
Sisäyksiköstä kuuluu moottorin ääni, sekä kieputtava ääni.	<ul style="list-style-type: none"> Ääni syntyy, kun COOL/DRY-toiminnon aikana tiivistynyt vesi valuu pois sisäyksiköstä. Pois valuvan veden ääni saattaa kuulua myös sisäyksiköistä, jotka eivät ole toiminnassa. (Ääni lakkaa automaattisesti. Odota.)
Ajastin	
Viikkoajastin ei toimi asetusten mukaisesti.	<ul style="list-style-type: none"> Onko ON/OFF-ajastin asetettu? Sivu 7 Siirrä viikkoajastimen asetustiedot uudelleen sisäyksikköön. Kun tietojen vastaanotto on onnistunut, sisäyksiköstä kuuluu pitkä piippaus. Jos tietojen vastaanotto ei onnistu, kuuluu 3 lyhyttä piippausta. Varmista, että tietojen vastaanotto on onnistunut. Sivu 8 Sähkökatkon sattuessa ja päävirran katketessa sisäyksikön sisäinen kello ei ole enää ajassa. Tästä johtuen viikkoajastin ei ehkä toimi normaalisti. Varmista, että asetat kaukosäätimen paikkaan, josta sen signaali kantaa sisäyksikköön. Sivu 4
Yksikkö käynnistää/pysäyttää toiminnon itsestään.	<ul style="list-style-type: none"> Onko viikkoajastin asetettu? Sivu 8
Lika	
Sisäyksikköä ympäröivä sisä-katto ja seinä likaantuvat.	<ul style="list-style-type: none"> Puhdista ilmastointilaitteen ulkopinnat usein. Lika saattaa muuttaa ilman virtauksen suuntaa ja ohjata ilman kattoon.

Lopeta tällaisissa tapauksissa ilmastointilaitteen käyttö ja ota yhteyttä laitteen toimittajaan.

- Kun sisäyksiköstä vuotaa tai valuu vettä.
- Kun toiminnon ylämerkkivalo vilkkuu.
- Kun katkaisin laukeaa säännöllisesti.
- Kaukosäätimen signaalia ei vastaanoteta, jos huoneessa on sähköinen ON/OFF-tyyppinen loistevalo (invertterityyppiset loistelamput jne.).
- Ilmastointilaitteen käyttö häiritsee televisio- tai radiovastaanottoa. Häiriön kohteena olevaa laitetta varten saatetaan tarvita vahvistin.
- Jos kuuluu epänormaali ääni.
- Kun havaitaan kylmäainevuoto.

KUN ILMASTOINTILAITETTA EI AIOTA KÄYTTÄÄ PITKÄÄN AIKAAN

- 1 Käytä COOL-tilassa korkeimmalla lämpötilalla tai FAN-tilassa 3 tai 4 tunnin ajan. **Sivu 5**
Tämä kuivattaa yksikön sisältä.
- 2 Keskeytä toiminto painamalla OFF/ON .
- 3 Käännä katkaisin pois päältä ja/tai irrota virtajohto.
- 4 Poista kaikki paristot kaukosäätimestä.

Kun ilmastointilaitte otetaan uudestaan käyttöön:

- 1 Puhdista ilmansuodatin. **Sivu 9, 10**
- 2 Tarkista, että sisä- ja ulkoyksiköiden ilman syöttö- ja poistoaukot eivät ole tukoksissa.
- 3 Tarkista, että laite on maadoitettu oikein.
- 4 Katso kohta "TOIMENPITEET ENNEN KÄYTTÖÄ" ja noudata siinä annettuja ohjeita. **Sivu 3**

ASENNUSPAIKKA JA SÄHKÖTYÖT

Asennuspaikka

Vältä ilmastointilaitteen asentamista paikkoihin, joissa on.

- Paljon koneöljyä.
- Suuri suolapitoisuus, esimerkiksi merenranta-alue.
- Sulfidikaasun muodostusta, esimerkiksi kuumia lähteitä, lika- ja jätevetä.
- Roiskuvaa öljyä tai öljyistä savua (kuten keittiöt ja tehtaat, joissa laitteen muoviosat saattaisivat vaurioitua).
- Käytössä on korkeataajuuksilaitteita tai langattomia laitteita.
- Ulkoyksikön ilman tuloaukko on tukoksissa.
- Mahdollisuus, että ilmastointilaitteen ulkoyksikön ääni tai ilma häiritsee naapureita.
- Suositeltu sisäyksikön asennuskorkeus on 2,2 m. Jos tämä ei ole mahdollista, ota yhteys jälleenmyyjään.
- Älä käytä ilmastointilaitetta sisätilojen rakennus- ja viimeistelytyöiden tai lattioiden vahauksen aikana. Tuuleta huone hyvin tällaisen työn jälkeen ennen ilmastointilaitteen käyttöä. Muussa tapauksessa haihtuvat aineet saattavat joutua ilmastointilaitteeseen ja aiheuttaa vesivuodon tai tiikumista.

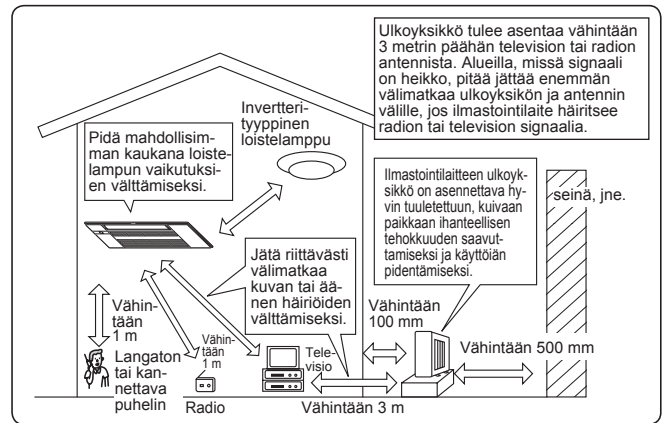

Sähkötyöt

- Ilmastointilaitteen virtalähdettä varten tarvitaan erillinen virtapiiri.
- Huomioi katkaisimen kapasiteetti.

Jos sinulla on kysymyksiä, ota yhteyttä laitteen toimittajaan.

TEKNISET TIEDOT

Malli	Yksikön nimi		—		—		—	
	Sisäyksikkö	Ulkoyksikkö	MLZ-KP25VF		MLZ-KP35VF		MLZ-KP50VF	
Toiminto			Jäähdytys	Lämmitys	Jäähdytys	Lämmitys	Jäähdytys	Lämmitys
Virtalähde			~N, 230 V, 50 Hz					
Jäähdytys/lämmitysteho (nimellinen)		kW	—	—	—	—	—	—
Ottoteho (nimellinen)		kW	0,040	0,040	0,040	0,040	0,040	0,040
Paino	Sisäyksikkö	kg	15,5					
IP-luokka	Sisäyksikkö		IP20					
Sallittu ylin käyttöpaine	LP ps	MPa	—					
	HP ps	MPa	4,15					
Melutaso	Sisällä (korkea/normaali/matala/erit.matala)	dB(A)	38/34/31/27	37/34/29/26	40/36/32/27	40/36/32/26	47/41/36/29	48/42/37/26

Taattu käyttöalue

		Sisäyksikkö	Ulkoyksikkö
Jäähdytys	Yläraja	32°C DB 23°C WB	*Huomautus 2.
	Alaraja	21°C DB 15°C WB	
Lämmitys	Yläraja	27°C DB —	
	Alaraja	20°C DB —	

DB: Kuiva hehkulamppu
WB: Märkä hehkulamppu

Huomautus:

1. Luokitussehto
Jäähdytys — Sisällä: 27°C DB, 19°C WB
Ulkona: 35°C DB
Lämmitys — Sisällä: 20°C DB
Ulkona: 7°C DB, 6°C WB
2. MLZ-KP:lla ei ole teknisiä tietoja yhdelle yhdistelmälle. Sisämalli on vain usean ilmastointilaitteen järjestelmiä varten. Pyydä usean ilmastointilaitteen järjestelmän tekniset tiedot jälleenmyyjältä ja/tai katso ne luettelosta.

Name of Importer:

Mitsubishi Electric Europe B.V.
Capronilaan 46, 1119 NS, Schiphol Rijk, The Netherlands

French Branch
25, Boulevard des Bouvets, 92741 Nanterre Cedex, France

German Branch
Mitsubishi-Electric-Platz 1, 40882 Ratingen, Germany

Belgian Branch
Autobaan 2, 8210 Loppem, Belgium

Irish Branch
Westgate Business Park, Ballymount, Dublin 24, Ireland

Italian Branch
Centro Direzionale Colleoni, Palazzo Sirio-Ingresso 1
Viale Colleoni 7, 20864 Agrate Brianza (MB), Italy

Norwegian Branch
Gneisveien 2D, 1914 Ytre Enebakk, Norway

Portuguese Branch
Avda. do Forte, 10, 2799-514, Carnaxide, Lisbon, Portugal

Spanish Branch
Carretera de Rubi 76-80 - Apdo. 420 08173 Sant Cugat del Valles (Barcelona), Spain

Scandinavian Branch
Hammarbacken 14, P.O. Box 750 SE-19127, Sollentuna, Sweden

UK Branch
Travellers Lane, Hatfield, Herts., AL10 8XB, England, U.K.

Polish Branch
Krakowska 50, PL-32-083 Balice, Poland

mitsubishi electric turkey elektrik ürünleri a.ş
Şerifali Mah. Kale Sok. No:41 34775 Ümraniye, İstanbul/Turkey

EC DECLARATION OF CONFORMITY
EG-KONFORMITÄTSERKLÄRUNG
DÉCLARATION DE CONFORMITÉ CE
EG-CONFORMITEITSVERKLARING
DECLARACIÓN DE CONFORMIDAD CE

DICHIARAZIONE DI CONFORMITÀ CE
ΔΗΛΩΣΗ ΠΙΣΤΟΤΗΤΑΣ ΕΚ
DECLARAÇÃO DE CONFORMIDADE CE
EU-OVERENSSTEMMELSEERKLÆRING
EG-DEKLARATION OM ÖVERENSSTÄMMELSE

EC UYGUNLUK BEYANI
EC ДЕКЛАРАЦИЯ ЗА СЪОТВЕТСТВИЕ
CE-ERKLÆRING OM SAMSVAR
EY-VAATIMUSTENMUKAISUUSVA-
KUUTUS

ДЕКЛАРАЦИЯ СООТВЕТСТВИЯ
НОРМАМ ЕС
DEKLARACJA ZGODNOŚCI WE

mitsubishi electric corporation, shizuoka works
18-1, OSHIKA 3-CHOME, SURUGA-KU, SHIZUOKA-CITY 422-8528, JAPAN

hereby declares under its sole responsibility that the air conditioners and heat pumps described below for use in residential, commercial and light-industrial environments:
erklärt hiermit auf seine alleinige Verantwortung, dass die Klimaanlage und Wärmepumpen für das häusliche, kommerzielle und leicht-industrielle Umfeld wie unten beschrieben:
déclare par la présente et sous sa propre responsabilité que les climatiseurs et les pompes à chaleur décrits ci-dessous, destinés à un usage dans des environnements résidentiels, commerciaux et d'industrie légère :
verklaart hierbij onder eigen verantwoordelijkheid dat de voor residentiële, commerciële en licht-industriële omgevingen bestemde airconditioners en warmtepompen zoals onderstaand beschreven:
por la presente declara bajo su única responsabilidad que los acondicionadores de aire y bombas de calor descritas a continuación para su uso en entornos residenciales, comerciales y de industria ligera:
conferma con la presente, sotto la sua esclusiva responsabilità, che i condizionatori d'aria e le pompe di calore descritti di seguito e destinati all'utilizzo in ambienti residenziali, commerciali e semi-industriali:
με το παρόν πιστοποιεί με αποκλειστική της ευθύνη ότι οι τα κλιματιστικά και οι αντλίες θέρμανσης που περιγράφονται παρακάτω για χρήση σε οικιακό, επαγγελματικό και ελαφριάς βιομηχανίας περιβάλλοντα:
através da presente declara sob sua única responsabilidade que os aparelhos de ar condicionado e bombas de calor abaixo descritos para uso residencial, comercial e de indústria ligeira:
erklærer hermed under eneansvar, at de herunder beskrevne airconditionanlæg og varmepumper til brug i privat boligbyggeri, erhvervsområder og inden for let industri:
intyggar härmed att luftkonditioneringarna och värmepumparna som beskrivs nedan för användning i bostäder, kommersiella miljöer och lätta industriella miljöer:
ev, ticaret ve hafif sanayi ortamlarında kullanım amaçlı üretilen ve aşağıda açıklanan klima ve ısıtma pompalarıyla ilgili aşağıdaki hususları yalnızca kendi sorumluluğunda beyan eder:
декларира на своя собствена отговорност, че климатизирате и термopомпите, описани по-долу, за употреба в жилища, търговски и леки промишлени условия:
erklærer et fullstendig ansvar for undernevnte klimaanlegg og varmepumper ved bruk i boliger, samt kommersielle og lettindustrielle miljøer:
vakuuttaa täten yksinomaaisella vastuullaan, että jäljempänä kuvutat asuinrakennuksiin, pientaloisuuskäyttöön ja kaupalliseen käyttöön tarkoitettuihin ilmastointilaitteet ja lämpöpumput:
настоящим заявляет и берет на себя исключительную ответственность за то, что кондиционеры и тепловые насосы, описанные ниже и предназначенные для эксплуатации в жилых помещениях, торговых залах и на предприятиях легкой промышленности:
niniejszym oświadczam na swoją wyłączną odpowiedzialność, że klimatyzatory i pompy ciepła opisane poniżej, są przeznaczone do zastosowań w środowisku mieszkalnym, handlowym i lekko uprzemysłowionym:

MITSUBISHI ELECTRIC, MLZ-KP25VF, MLZ-KP35VF, MLZ-KP50VF

Note: Its serial number is on the nameplate of the product.
Hinweis: Die Seriennummer befindet sich auf dem Kennschild des Produkts.
Remarque : Le numéro de série de l'appareil se trouve sur la plaque du produit.
Opmerking: het serienummer staat op het naamplaatje van het product.
Nota: El número de serie se encuentra en la placa que contiene el nombre del producto.
Nota: il numero di serie si trova sulla targhetta del prodotto.
Σημείωση: Ο σειριακός του αριθμός βρίσκεται στην πινακίδα ονόματος του προϊόντος.
Nota: o número de série encontra-se na placa que contém o nome do produto.

Bemærk: Serienummeret står på produktets fabriksskilt.
Obs: Serienumret finns på produktens namnplåt.
Not: Seri numarasi ürünün isim plakasında yer alır.
Забележка: Серийният му номер е на табелката на продукта.
Merk: Serienummeret befinnet seg på navneplaten til produktet.
Huomautus: Sarjanumero on merkitty laitteeseen arvokilpeen.
Примечание: серийный номер указан на паспортной табличке изделия.
Uwaga: Numer seryjny znajduje się na tabliczce znamionowej produktu.

Directives
Richtlijnen
Directives
Richtlijnen
Directivas
Directiva

Οδηγίες
Directivas
Direktiver
Direktiv
Direktifler

Директиви
Direktiver
Direktiivit
Директивы
Dyrektwy

2014/35/EU: Low Voltage Directive
2006/42/EC: Machinery Directive
2014/30/EU: Electromagnetic Compatibility Directive
2011/65/EU: RoHS

Issued:
JAPAN

1 Feb. 2018

Katsuo YABUTA
Manager, Quality Assurance Department

MITSUBISHI ELECTRIC CORPORATION

HEAD OFFICE: TOKYO BUILDING, 2-7-3, MARUNOUCHI, CHIYODA-KU, TOKYO 100-8310, JAPAN

RG79Y941H01