

Installation Guide

Trip Lever Kit

K-484

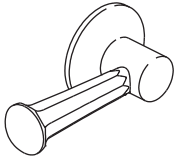

K-9440

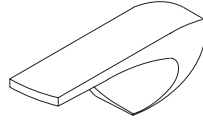

K-9451

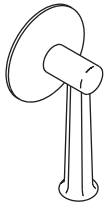

K-9464

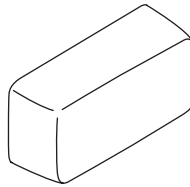

M product numbers are for Mexico (i.e. K-12345**M**)
Los números de productos seguidos de
M corresponden a México (Ej.
K-12345**M**)
Français, page " Français-1"
Español, página " Español-1"

087773-2-AF

THE BOLD LOOK
OF **KOHLER**®

Thank You For Choosing Kohler Company

We appreciate your commitment to Kohler quality. Please take a few minutes to review this manual before you start installation. If you encounter any installation or performance problems please don't hesitate to contact us. Our phone numbers and website are listed on the back cover. Thanks again for choosing Kohler Company.

Tools and Materials

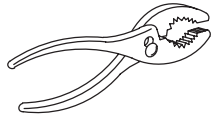

Pliers

Before You Begin

NOTE: For ease of installation, change the trip lever before installing toilet or tank.

- Observe all local plumbing codes and building codes.
- Kohler Co. reserves the right to make revisions in the design of trip levers without notice, as specified within the Price Book.

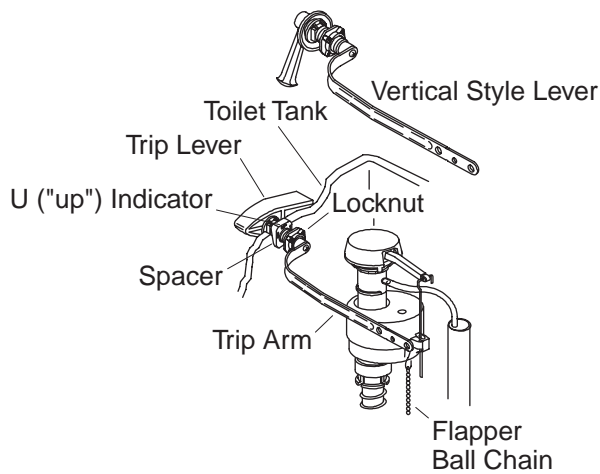

Install New Trip Lever

- Remove the tank cover from the toilet.
- Insert the trip arm of the trip lever into the toilet tank hole. If installing a vertical style lever, ensure that the "U" on the end of the plastic bushing is pointing up.
- Install the spacer (if used) over the trip arm so the arrow on the spacer is pointing upward and is visible.
- Secure the trip lever assembly with the washer (if supplied) and locknut. Remember that the locknut has left-hand threads.
- Do not overtighten the locknut, or the trip lever will not move freely. If the assembly binds, loosen the locknut slightly until free movement is achieved.
- Hook the flapper ball chain to the hole in the trip arm. Check for proper chain length, and adjust as needed.
- Check for smooth operation and flush actuation. Trip arm movement should be free of interference. The trip lever should be horizontal when at rest.
- Replace the tank cover.

Guide d'installation

Levier de déclenchement

Outils et matériels

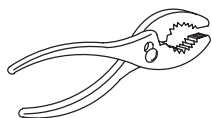

Pinces

Merci d'avoir choisi la compagnie Kohler

Nous apprécions votre engagement envers la qualité Kohler. Veuillez prendre s'il vous plaît quelques minutes pour lire ce manuel avant de commencer l'installation. Ne pas hésiter à nous contacter en cas de problème d'installation ou de fonctionnement. Nos numéros de téléphone et notre adresse du site internet sont au verso. Merci encore d'avoir choisi la Compagnie Kohler.

Avant de commencer

REMARQUE : Pour une facilité d'installation, changer le levier de déclenchement avant d'installer le W.C. ou le réservoir.

- Respecter tous les codes de plomberie et de bâtiment locaux.
- Kohler Co. se réserve le droit d'apporter toutes modifications sur le design des robinets sans préavis, comme spécifié dans le Catalogue des prix.

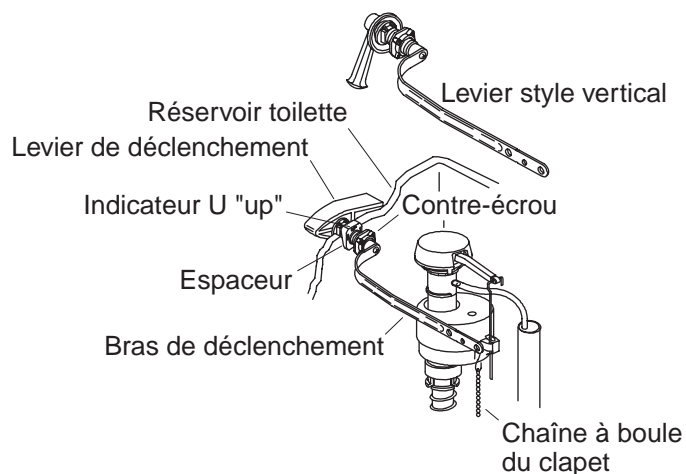

Installer le nouveau levier de déclenchement

- Retirer le couvercle du réservoir du WC.
- Insérer le bras du levier de déclenchement dans l'orifice du réservoir du WC. Dans le cas d'une installation d'un levier de style vertical, s'assurer que le "U" à l'extrémité de la bague de garniture en plastique soit pointée vers le haut.
- Installer la cale (si utilisée) sur le bras de déclenchement afin que la flèche sur la cale soit pointée vers le haut et qu'elle soit visible.
- Sécuriser l'ensemble du levier de déclenchement avec la rondelle (si fournie) et le contre-écrou. Se rappeler que le contre-écrou a un pas de vis vers la gauche.
- Ne pas trop serrer le contre-écrou, sinon le levier de déclenchement ne bougera pas facilement. Si l'ensemble coince, desserrer légèrement jusqu'à obtenir un mouvement libre.
- Accrocher la chaîne à boule du clapet au trou dans le bras de déclenchement. S'assurer de la longueur adéquate de la chaîne et ajuster au besoin.
- Vérifier le bon fonctionnement de l'opération et de la chasse. Le mouvement du bras de déclenchement devrait être libre de toute interférence. Le levier de déclenchement devrait être en position horizontale lorsqu'il est relâché.
- Replacer le couvercle du réservoir.

Guía de Instalación

Juego de la palanca de descarga

Herramientas y materiales

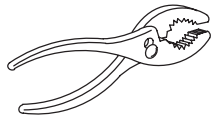

Pinzas

Gracias por elegir los productos de Kohler

Apreciamos su elección por la calidad de Kohler. Dedique unos minutos para leer este manual antes de comenzar la instalación. En caso de problemas de instalación o de funcionamiento, no dude en contactarnos. Nuestros números de teléfono y nuestra página web se encuentran en la última página. Gracias nuevamente por escoger a Kohler.

Antes de comenzar

NOTA: Para una fácil instalación, cambie la palanca de descarga antes de instalar el inodoro o el tanque.

- Cumpla con todos los códigos locales de plomería y de construcción.
- La empresa Kohler se reserva el derecho de modificar el diseño de las palancas de descarga sin previo aviso, tal como se especifica en la lista de precios.

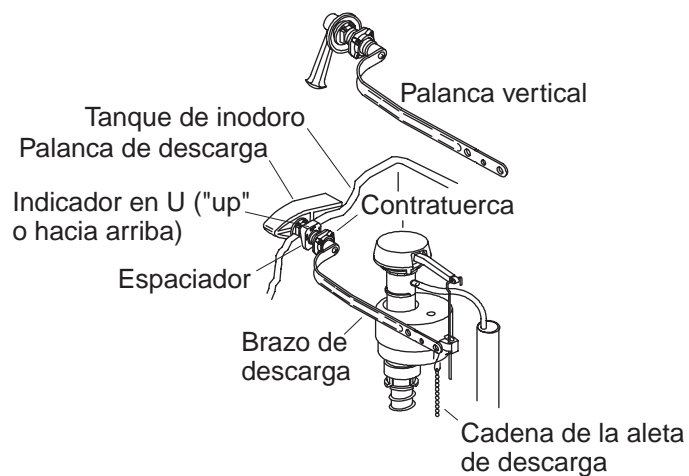

Instale una palanca de descarga nueva

- Retire la tapa del tanque del inodoro.
- Inserte el brazo de descarga de la palanca en el orificio del tanque del inodoro. En caso de instalar una palanca vertical, asegúrese de que la "U" en la punta del buje de plástico esté apuntando hacia arriba.
- Instale el espaciador (en caso de utilizarlo) sobre el brazo de descarga de manera que la flecha en el espaciador esté apuntando hacia arriba y sea visible.
- Fije el montaje de la palanca con una arandela (de estar incluida) y una contratuerca. Recuerde que la contratuerca se enrosca hacia la izquierda.
- No apriete demasiado la contratuerca o la palanca no se moverá con facilidad. Si el movimiento del montaje se atora, afloje la contratuerca levemente hasta que se mueva con facilidad.
- Enganche la cadena de la aleta de descarga en el orificio del brazo de descarga. Compruebe que la longitud de la cadena sea correcta y ajuste cuanto sea necesario.
- Verifique que el montaje y la descarga funcionen bien. El brazo de descarga no debe tener nada que interfiera su movimiento. La palanca debe estar horizontal cuando no esté activada.
- Vuelva a colocar la tapa del tanque.

USA: 1-800-4-KOHLER
Canada: 1-800-964-5590
México: 001-877-680-1310

kohler.com

THE BOLD LOOK
OF **KOHLER**®

©2004 Kohler Co.

087773-2-AF