

Installation and Care Guide Guide d'installation et d'entretien Guía de instalación y cuidado

Bath, AFD Baths and Wall Surrounds
Baignoire, baignoires DDS et murs avoisinants
Bañera, bañeras con desagüe arriba del nivel del piso y paredes
circundantes

7114 Series/Séries 7114/Serie 7114

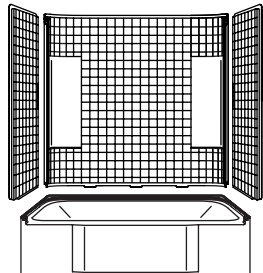

7115 Series/Séries 7115/Serie 7115

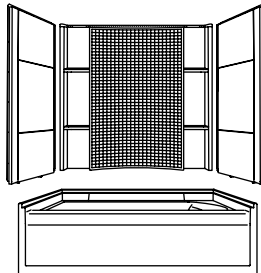

7116 Series/Séries 7116/Serie 7116

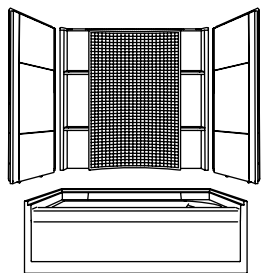

7124 Series/Séries 7124/Serie 7124

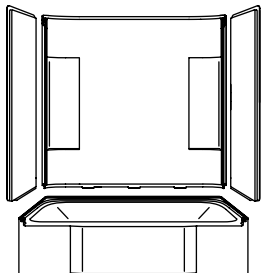

USA: 1-800-STERLING (1-800-783-7546)

México: 001-877-680-1310

SterlingPlumbing.com

STERLING
A KOHLER COMPANY

1065331-2-G

©2009 Kohler Co.

Important Information

- To avoid falls, use care when entering or exiting the bath or shower.

For Bath Units

- Do not bathe in water temperatures which exceed 104°F (40°C). Prolonged immersion in hot water may induce hyperthermia. Hyperthermia occurs when the body's internal temperature is several degrees above the normal temperature of 98.6°F (37°C). The use of alcohol, drugs, or medications can greatly increase the risk of fatal hyperthermia.
- Use care when adding products, such as bath oil or bubble bath, as bath surfaces may become slippery.

Renseignements importants

- Pour éviter les chutes, entrer et sortir de la baignoire ou de la douche avec précaution.

Pour les baignoires

- Ne pas se baigner dans des températures excédant 104°F (40°C). Une immersion prolongée dans l'eau chaude peut provoquer l'hyperthermie. L'hyperthermie a lieu lorsque la température corporelle interne atteint plusieurs degrés au dessus de la température normale de 98,6°F (37°C). La consommation d'alcool, de drogues ou de médicaments peuvent augmenter considérablement le risque fatal d'hyperthermie.
- Utiliser de la précaution lors du rajout de produits tels que huiles de bain ou mousse, car les surfaces de la baignoire pourraient devenir glissantes.

Información importante

- Para evitar caídas, tenga cuidado al entrar o salir de la bañera o ducha.

Para bañeras

- No se bañe a temperaturas que excedan de 104°F (40°C). La inmersión prolongada en agua caliente puede producir hipertermia. La hipertermia ocurre cuando la temperatura interna del cuerpo es varios grados superior a la temperatura corporal normal de 98,6°F (37°C). El uso de alcohol, drogas u otros medicamentos puede aumentar enormemente el riesgo de sufrir hipertermia fatal.
- Tenga cuidado al añadir productos tales como el aceite de baño o gel de burbujas, pues pueden hacer resbaladiza la superficie de la bañera.

Tools/Outils/Herramientas

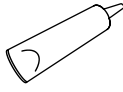
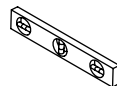
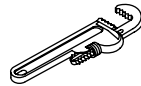
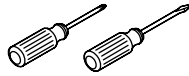
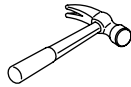

Square
Équerre
Escuadra

100% Silicone Sealant
Mastic à la silicone à 100%
Sellador 100% de silicona

Plus:

- Conventional woodworking tools and materials
- Drop cloth
- Hole saw or jigsaw with fine tooth blade (32 teeth per inch)
- 2x4s or 2x6s
- Galvanized or plated roofing nails or galvanized non-tapered flathead screws
- Mortar cement (optional)
- Furring Strips
- Coping Saw and File

Plus:

- Outils conventionnels de menuiserie et matériels
- Toile de protection
- Scie cylindrique ou scie sauteuse à lame fine (32 dents par 2,5 cm)
- 2 x 4 or 2 x 6
- Clous pour toiture galvanisés ou plaqués ou vis à tête plate non coniques galvanisés
- Mortier (optionnel)
- Tasseaux
- Scie à chantourner et lime

Más:

- Herramientas y materiales convencionales de carpintería
- Lona
- Serrucho de calar o sierra caladora eléctrica con hoja delgada (32 dientes por pulgada)
- Listones de 2x4 ó 2x6
- Clavos de techar galvanizados o enchapados o tornillos galvanizados de cabeza plana no cónica
- Cemento mortero (opcional)
- Listones de enrasar
- Sierra caladora y lima

Thank You For Choosing Sterling

Thank you for choosing Sterling. Sterling craftsmanship offers you a rare combination of proven performance and graceful sophistication that will satisfy you for years to come. The dependability and beauty of your Sterling product will surpass your highest expectations. We're very proud of our products here at Sterling and we know you will be too.

Please take a few minutes to study this guide. Pay special attention to the care and cleaning instructions.

All information in this manual is based upon the latest product information available at the time of publication. At Sterling, we constantly strive to improve the quality of our products. We reserve the right to make changes in product characteristics, packaging or availability at any time without notice.

Merci d'avoir choisi Sterling

Merci d'avoir choisi Sterling. Le travail soigné des artisans de Sterling vous fera apprécier une rare combinaison de performances prouvées et une sophistication gracieuse, qui vous satisferont pour les années à venir. La fiabilité et la beauté de votre produit Sterling surpasseront vos plus grandes espérances. Chez Sterling, nous sommes fiers du rendement de nos produits et nous savons que vous le serez aussi.

Veillez prendre s'il vous plaît quelques minutes pour étudier ce guide. Prêter une attention toute particulière aux instructions d'entretien et de nettoyage.

Toute l'information dans ce manuel est basée sur la dernière disponible au moment de la publication. Chez Sterling, nous veillons toujours à améliorer la qualité de nos produits. Nous nous réservons le droit d'apporter des modifications aux caractéristiques, emballages et disponibilités des produits à tout moment, et ce sans préavis.

Gracias por elegir los productos de Sterling

Gracias por elegir los productos de Sterling. La artesanía de Sterling le ofrece una rara combinación de rendimiento comprobado y agraciada elegancia capaces de satisfacer sus exigencias durante muchos años. La confiabilidad y belleza de su producto Sterling sobrepasarán sus mayores expectativas. En Sterling, nos sentimos orgullosos de nuestros productos y sabemos que usted también lo estará.

Dedique unos minutos para leer esta guía. Preste especial atención a las instrucciones de cuidado y limpieza.

Toda la información contenida en este manual está basada en la información más reciente disponible al momento de su publicación. En Sterling, nos esforzamos constantemente por mejorar la calidad de nuestros productos. Por lo tanto, nos reservamos el derecho de efectuar cambios en las características, embalaje o disponibilidad del producto en cualquier momento, sin previo aviso.

Before You Begin



CAUTION: Risk of product damage. Do not lift the bath using the apron brace. Lift the bath by the rim at multiple points. Bath units in a single carton are shipped with apron braces in the closed position.



CAUTION: Risk of product damage. To avoid rust marks on your product, ensure the roofing nails or non-tapered flathead screws are galvanized or plated. If using galvanized or plated non-tapered flathead screws, **do not overtighten the screws.** Excessive tightening can damage the wall flange. Consult local building codes to determine if the screws or nails must be galvanized or plated.

Before You Begin (cont.)

NOTICE: The bath must be installed on an adequately supported, level subfloor. The basin area requires no additional support when the subfloor is level and square with the stud framing. Use shims for additional support if the subfloor is uneven. Do not install the bath over open floor joists.

NOTICE: Only apply 100% silicone sealant to the areas where instructed to do so. Do not add silicone sealant to any other areas. The inappropriate use of silicone sealant may trap moisture and could result in mold, leakage, or mildew. We recommend using colored 100% silicone sealant to match the color of the product. Use of latex based or other caulks is not recommended. If a shower door will be added, follow the shower door and silicone sealant manufacturer's instructions.

NOTICE: The bath cannot be installed without the wall surrounds.

NOTICE: If your bath is shipped with a liner, keep the liner in place until construction is complete to prevent surface damage to the unit. If a liner is not available, place a clean drop cloth or similar material in the bottom of the bath.

NOTE: 7114 and 7124 series models are designed to be used with a single handle mixer valve with an escutcheon cover not exceeding 7-3/4" (19.7 cm) in width.

- Read all instructions before you begin.
- Observe all applicable plumbing and building codes.
- This bath is designed for alcove installations.
- Upon receipt, check for shortages or damage. Report any shortages or damage immediately.
- Do not remove the old fixture before you unpack and inspect the new unit.
- Store the bath and wall surrounds in a safe place until you begin installation to avoid damage.
- If remodeling, measure the existing framework before removing the old bath to make sure that the new bath will fit. Make sure that the drain is in the correct location.
- Confirm adequate mounting and connection space for the water supply and drain installation.
- The apron panel is not removable on bath units.
- Sterling reserves the right to make revisions in the design of products without notice, as specified in the Price Book.

Avant de commencer



ATTENTION: Risque d'endommagement du produit. Ne pas soulever la baignoire par le bandeau. Soulever la baignoire par le rebord à de multiples points. Les baignoires en emballage unique sont livrées avec des bandeaux de renfort en position fermée.



ATTENTION: Risque d'endommagement du produit. Pour éviter les marques de rouille sur le produit, s'assurer que des clous pour toiture ou des vis à tête plate non coniques soient galvanisées ou plaquées. Si des vis à tête plate non coniques galvanisées ou plaquées sont utilisées, **ne pas trop serrer les vis**. Un serrage excessif peut endommager la bride du mur. Consulter les codes de bâtiment locaux pour déterminer si les vis ou clous doivent être galvanisés ou plaqués.

NOTICE: Cette baignoire doit avoir le support nécessaire sur un sous plancher de niveau. L'espace du bassin ne nécessite pas de support additionnel lorsque le

Avant de commencer (cont.)

plancher est nivelé et d'équerre avec les montants du cadre. Utiliser des cales pour un support additionnel si le plancher est irrégulier. Ne pas installer la baignoire sur des solives du sol exposées.

NOTICE: N'appliquer que du mastic à la silicone à 100 % aux emplacements indiqués. Ne pas rajouter de mastic à la silicone à d'autres endroits. L'utilisation inappropriée du mastic à la silicone peut renfermer de l'humidité et créer ainsi des fuites ou de la moisissure. Nous conseillons d'utiliser un mastic à la silicone à 100% coloré pour s'assortir à la couleur du produit. L'usage de latex ou d'autres mastics n'est pas recommandé. Si une porte de douche est ajoutée, suivre les instructions du fabricant du mastic d'étanchéité à la silicone et de la porte de la douche.

NOTICE: La baignoire ne peut pas être installée sans les murs avoisinants.

NOTICE: Si la baignoire est expédiée avec une couverture de protection, conserver celle-ci jusqu'à la construction complète pour éviter l'endommagement de la surface de l'unité. Si un revêtement de protection n'est pas présent, placer une bâche ou matériau similaire dans le fond de la baignoire.

REMARQUE: Les modèles de la série 7114 et 7124 sont conçus pour être utilisés avec un mitigeur à une seule poignée et un couvercle d'applique dont la largeur ne dépasse pas 7-3/4" (19,7 cm).

- Veuillez lire toutes les instructions avant de commencer l'installation.
- Respecter tous les codes locaux applicables de plomberie et de bâtiment.
- Cette baignoire est conçue pour des installations en alcôve.
- Au moment de la réception, vérifier s'il y a des pièces manquantes ou endommagées. Reporter immédiatement tout endommagement ou toute pièce manquante.
- Ne pas retirer le vieil appareil avant d'avoir déballé et examiné le nouveau.
- Conserver la baignoire et les murs avoisinants dans un endroit protégé en attendant de commencer l'installation pour éviter tout endommagement.
- Dans le cas d'une rénovation, mesurer l'espace existant avant de retirer l'ancienne baignoire pour s'assurer que la nouvelle baignoire s'ajustera. S'assurer que le drain soit en position correcte.
- S'assurer qu'il y ait un espace adéquat de connexion pour l'alimentation d'eau et l'installation de drain.
- Le panneau du bandeau n'est pas amovible sur les unités de baignoires.
- Sterling se réserve le droit d'apporter des modifications sur le design des produits sans avis préalables, comme spécifié dans le catalogue des prix.

Antes de comenzar



PRECAUCIÓN: Riesgo de daños al producto. No levante la bañera por el refuerzo del faldón. Levante la bañera sujetando el borde en múltiples puntos. Las bañeras que se envían en una sola caja tienen los refuerzos del faldón en posición cerrada.



PRECAUCIÓN: Riesgo de daños al producto. Para evitar manchas de oxidación en el producto, asegúrese de que los clavos de techar o tornillos de cabeza plana no cónica estén galvanizados o enchapados. Si va a utilizar tornillos de cabeza plana no cónica galvanizados o enchapados, **no apriete demasiado los tornillos.** Si los aprieta demasiado se puede dañar el reborde de la pared. Consulte los códigos locales de construcción para determinar si los tornillos o clavos deben estar galvanizados o enchapados.

Antes de comenzar (cont.)

AVISO: La bañera tiene que instalarse en un subpiso nivelado y con suficiente soporte. El área del fondo no requiere ningún soporte adicional siempre que el subpiso esté nivelado y a escuadra con la estructura de postes. Utilice cuñas como soporte adicional, en caso de que el subpiso esté disparado. No instale la bañera sobre vigas expuestas en el suelo.

AVISO: Sólo aplique sellador 100% de silicona en las áreas donde se indique. No añada sellador de silicona en ninguna otra área. El uso incorrecto de sellador de silicona puede atrapar humedad, y producir fugas o moho. Recomendamos que utilice sellador 100% de silicona del mismo color que el producto. No se recomienda el uso de selladores a base de látex ni de otros tipos. Si va a instalar una puerta de ducha, siga las instrucciones del fabricante del sellador de silicona y de la puerta de la ducha.

AVISO: La bañera se puede instalar sin las paredes circundantes.

AVISO: Si la bañera viene embalada con un revestimiento protector, no retire el revestimiento hasta que se haya terminado la obra para evitar daños a la unidad. Si no hay un revestimiento protector disponible, coloque una lona gruesa y limpia o un material similar en el fondo de la bañera.

NOTA: Los modelos serie 7114 and 7124 están diseñados para utilizar una válvula mezcladora de una manija con una cubierta de chapetón que no exceda 7-3/4" (19,7 cm) de ancho.

- Lea todas las instrucciones antes de comenzar.
- Cumpla con todos los códigos pertinentes de plomería y construcción.
- Esta bañera está diseñada para instalarse encajonada entre tres paredes.
- Una vez recibido el producto, compruebe que no falten piezas y que no esté dañado. Informe inmediatamente acerca de cualquier daño o pieza que falte.
- No desinstale la unidad existente sin haber antes desinstalado y revisado la unidad nueva.
- Guarde la bañera y las paredes circundantes en un lugar seguro hasta el momento de la instalación para evitar daños.
- En caso de remodelación, mida la estructura de postes de madera existente antes de desinstalar la bañera vieja para asegurarse de que la nueva quedará bien. Verifique que el desagüe esté en el lugar correcto.
- Confirme que el espacio de montaje y conexión sea adecuado para la instalación del suministro de agua y desagüe.
- El panel del faldón no es desmontable de las bañeras.
- Sterling se reserva el derecho de modificar el diseño de los productos sin previo aviso, tal como se especifica en la lista de precios.

Roughing-In

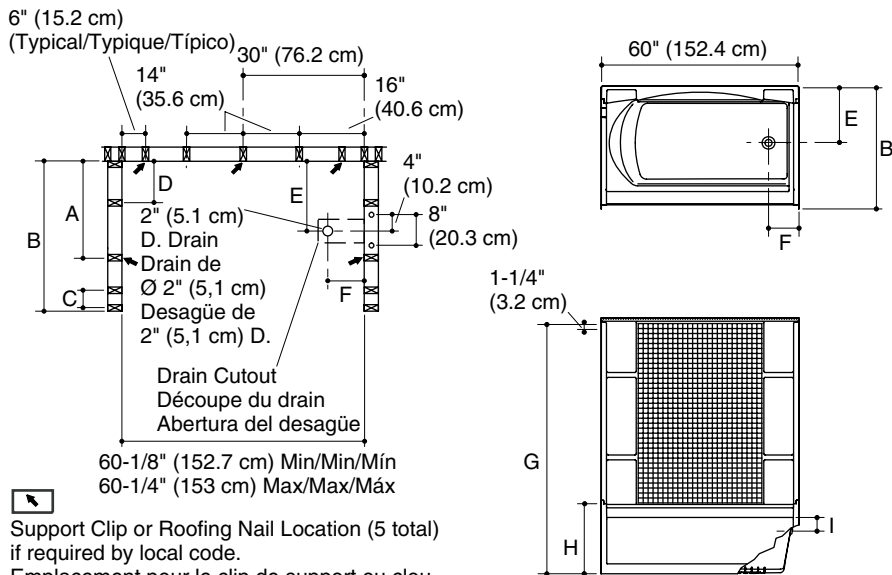

Support Clip or Roofing Nail Location (5 total) if required by local code.
 Emplacement pour le clip de support ou clou pour toiture (5 total) si requis par le code local.
 Lugar para el clip de sujeción o clavo de techar (5 en total) si lo requiere el código local.

	Series			
	7114, 7124	7115		7116
		Standard	AFD	
A	22-1/4" (56.5 cm)	24-1/4" (61.6 cm)	24-1/4" (61.6 cm)	25-1/4" (64.1 cm)
B	31-1/4" (79.4 cm)	33-1/4" (84.5 cm)	33-1/4" (84.5 cm)	37-1/4" (94.6 cm)
C	3-1/2" (8.9 cm)	2-1/4" (5.7 cm)	2-1/4" (5.7 cm)	2-1/4" (5.7 cm)
D	8" (20.3 cm)	10" (25.4 cm)	10" (25.4 cm)	11" (27.9 cm)
E	15-1/4" (38.7 cm)	16-1/4" (41.3 cm)	16-1/4" (41.3 cm)	17-1/4" (43.8 cm)
F	10" (25.4 cm)	9-1/4" (23.5 cm)	9-1/4" (23.5 cm)	9-1/4" (23.5 cm)
G	73-1/4" (186.1 cm)	75-1/2" (191.8 cm)	77-1/2" (196.9 cm)	77-1/2" (196.9 cm)
H	18" (45.7 cm)	19" (48.3 cm)	21" (53.3 cm)	21" (53.3 cm)
I	2-7/8" (7.3 cm)	2-3/8" (6 cm)	2-3/8" (6 cm)	2-3/8" (6 cm)

NOTICE: All dimensions are nominal. The stud opening tolerance is +1/8" (3 mm)/-0. Carefully measure your fixture before determining enclosure size. Some shimming between the stud frame and the fixture may be required. If a firewall is required, rough-in dimensions will have to increase according to the thickness of the firewall material. Stud opening dimensions must be measured toward the exposed side of the wall material. Dimensions given in the rough-in information are crucial for proper installation. Construct the framing and plumbing accurately.

If installing this bath with a shower door, refer to the shower door manufacturer's

Roughing-In (cont.)

instructions for any special framing considerations.

Plan de raccordement

	Séries			
	7114, 7124	7115		7116
		Standard	DDS	
A	22-1/4" (56,5 cm)	24-1/4" (61,6 cm)	24-1/4" (61,6 cm)	25-1/4" (64,1 cm)
B	31-1/4" (79,4 cm)	33-1/4" (84,5 cm)	33-1/4" (84,5 cm)	37-1/4" (94,6 cm)
C	3-1/2" (8,9 cm)	2-1/4" (5,7 cm)	2-1/4" (5,7 cm)	2-1/4" (5,7 cm)
D	8" (20,3 cm)	10" (25,4 cm)	10" (25,4 cm)	11" (27,9 cm)
E	15-1/4" (38,7 cm)	16-1/4" (41,3 cm)	16-1/4" (41,3 cm)	17-1/4" (43,8 cm)
F	10" (25,4 cm)	9-1/4" (23,5 cm)	9-1/4" (23,5 cm)	9-1/4" (23,5 cm)
G	73-1/4" (186,1 cm)	75-1/2" (191,8 cm)	77-1/2" (196,9 cm)	77-1/2" (196,9 cm)
H	18" (45,7 cm)	19" (48,3 cm)	21" (53,3 cm)	21" (53,3 cm)
I	2-7/8" (7,3 cm)	2-3/8" (6 cm)	2-3/8" (6 cm)	2-3/8" (6 cm)

NOTICE: Toutes les dimensions sont nominales. L'espacement du montant est de +1/8" (3 mm)/-0. Mesurer soigneusement votre appareil avant d'en déterminer la taille de son logement. Un calage entre le cadre du montant et l'appareil sanitaire pourrait être nécessaire. Si un pare-feu est requis, les dimensions de raccordement devront augmenter en fonction de l'épaisseur du matériau du pare-feu. Les dimensions d'ouverture des montants doivent être mesurées vers le côté exposé du matériau du mur. Les dimensions fournies dans le plan du raccordement sont cruciales pour une bonne installation. Construire le cadre et la plomberie avec exactitude.

En cas d'installation de cette baignoire avec porte de douche, se référer aux instructions du fabricant de la porte de douche pour toutes considérations particulières du cadrage.

Diagrama de instalación

	Serie			
	7114, 7124	7115		7116
		Estándar	AFD	
A	22-1/4" (56,5 cm)	24-1/4" (61,6 cm)	24-1/4" (61,6 cm)	25-1/4" (64,1 cm)
B	31-1/4" (79,4 cm)	33-1/4" (84,5 cm)	33-1/4" (84,5 cm)	37-1/4" (94,6 cm)
C	3-1/2" (8,9 cm)	2-1/4" (5,7 cm)	2-1/4" (5,7 cm)	2-1/4" (5,7 cm)
D	8" (20,3 cm)	10" (25,4 cm)	10" (25,4 cm)	11" (27,9 cm)
E	15-1/4" (38,7 cm)	16-1/4" (41,3 cm)	16-1/4" (41,3 cm)	17-1/4" (43,8 cm)
F	10" (25,4 cm)	9-1/4" (23,5 cm)	9-1/4" (23,5 cm)	9-1/4" (23,5 cm)
G	73-1/4" (186,1 cm)	75-1/2" (191,8 cm)	77-1/2" (196,9 cm)	77-1/2" (196,9 cm)
H	18" (45,7 cm)	19" (48,3 cm)	21" (53,3 cm)	21" (53,3 cm)
I	2-7/8" (7,3 cm)	2-3/8" (6 cm)	2-3/8" (6 cm)	2-3/8" (6 cm)

Diagrama de instalación (cont.)

AVISO: Todas las dimensiones son nominales. La tolerancia de abertura entre los postes es de +1/8" (3 mm)/-0. Mida con cuidado el producto antes de determinar las dimensiones del encajonado. Quizás sea necesario colocar cuñas entre la estructura de postes de madera y la unidad. Si se requiere una pared resistente al fuego, las dimensiones del diagrama de instalación deberán aumentar según el grosor del material resistente al fuego. Las dimensiones de abertura entre los postes se deben medir por el lado expuesto del material de la pared. Las dimensiones del diagrama de instalación son cruciales para una correcta instalación. Construya la estructura y coloque las tuberías con precisión.

En caso de instalar una puerta de ducha con esta bañera, consulte las instrucciones de instalación del fabricante de la puerta para cualquier consideración especial de la estructura de postes de madera.

1. Construct the Framing

NOTE: Refer to the "Roughing-In" section for dimensions.

Framing Provisions



WARNING: Risk of product and property damage. The bath must be supported by the subfloor.

- Install the subfloor (required). The bath must be positioned to allow clearance for drainage through the floor joists or slab and to allow convenient plumbing installation.
- If installing a shower door:** Refer to the shower door manufacturer's instructions for any special framing considerations. It may be appropriate to add studs for pivot shower door support.
- Studs must be positioned roughly as shown in the "Roughing-In" section to properly fasten installation clips and secure the wall flange. Other stud locations are optional except for those which must meet the load bearing requirements of local building codes. Studs must also allow for the installation of plumbing fittings and any shower door. Locate the shower door studs as required by the shower door manufacturer.

NOTE: If the wall surrounds will be installed to a masonry wall, make provisions for plumbing connections. For the plumbing end wall, construct a separate frame wall a minimum of 6" (15.2 cm) from the masonry wall. For the remaining walls, use 2x2 furring strips to provide stud locations.

- Make sure the outer stud is correctly positioned with the vertical wall flanges. The outer edge of the stud should align with the edge of the wall flange. **7115 series** should be 33-1/4" (84.5 cm) from the back wall. **7114 and 7124 series** should be 31-1/4" (79.4 cm) from the back wall. **7116 series** should be 37-1/4" (94.6 cm) from the back wall.

NOTICE: Accessories that require backing or support are not recommended for this installation. Installing these accessories could void the warranty.

- Ensure fiber or other soft insulation does not drop down into the water channel. Cover or seal any loose material. Failure to do so may cause wicking of water from the water channel into the insulation which may induce mold, leakage, or mildew. Ensure the channels are free of debris after installation.

For Above-the-Floor Drain Baths

- Ensure the drain piping can pass through the wall and that the load bearing requirements of the wall are satisfied. Modify the framing or raise the subfloor as required to obtain clearance.

Construct the Framing (cont.)

- Construct 2x4 stud framing for your particular installation according to the "Roughing-In" section.
- Ensure that the framing for each stud is plumb and square within 1/8" (3 mm). Shimming will be required if tolerances are not met.
- If possible, construct an access panel in the plumbing end wall to simplify future maintenance of all plumbing connections.

Construire le cadrage

REMARQUE: Se référer à la section "plan de raccordement" pour les dimensions.

Provisions cadrage



AVERTISSEMENT: Risque d'endommagement du produit et de la propriété. La baignoire doit être supportée par le plancher.

- Installer le plancher (obligatoire). La baignoire doit être positionnée de manière à permettre le drainage à travers les charpentes exposées ou dalles et pour faciliter l'installation de la plomberie.
- En cas d'installation d'une porte de douche :** Se reporter aux instructions du fabricant de la porte de douche pour tous encadrement particulier. Il pourrait être approprié de rajouter des montants pour supporter la porte pivot de douche.
- Des montants doivent être plus ou moins positionnés tel qu'illustré dans la section « Plan de raccordement » pour attacher correctement les clips d'attache et fixer la bride murale. D'autres emplacements de montants sont optionnels sauf ceux qui doivent être conformes aux codes de bâtiments locaux. Des montants peuvent aussi permettre l'installation de raccords de plomberie et toute porte de douche. Localiser les montants de la porte de douche comme indiqué par le fabricant.

REMARQUE: Si les murs avoisinants seront installés sur un mur en maçonnerie, prendre des dispositions pour les connexions de la plomberie. Pour la plomberie, construire un cadre séparé à un minimum de 6" (15,2 cm) du mur en maçonnerie. Pour les autres murs, utiliser des tasseaux de 2x2 pour simuler l'emplacement des cales.

- S'assurer que le montant extérieur soit correctement positionné avec les brides de mur verticales. Le rebord extérieur du montant devrait s'aligner avec le rebord de la bride du mur. **Séries 7115** devraient être à 33-1/4" (84,5 cm) du mur arrière. **Séries 7114 et 7124** devraient être à 31-1/4" (79,4 cm) du mur arrière. **séries 7116** devraient être à 37-1/4" (94,6 cm) du mur arrière.

NOTICE: Les accessoires qui requièrent un renfort ou un support ne sont pas recommandés pour cette installation. Installer ces accessoires pourrait annuler la garantie.

- S'assurer que de la fibre ou autre isolation souple ne tombe pas dans le canal d'eau. Couvrir ou sceller tout matériau libre. Le cas échéant peut causer une infiltration d'eau du canal d'eau dans l'isolation entraînant de la moisissure, fuite. S'assurer que les canaux soient libres de tout débris après l'installation.

Pour baignoires à drain au-dessus du sol

- S'assurer que la tuyauterie du drain puisse passer dans le mur et que le support de charge du mur soit satisfait. Modifier le cadrage ou rehausser le plancher tel que requis pour obtenir un dégagement.
- Construire un cadrage de montant de 2x4 pour votre installation particulière selon la section « Plan de raccordement ».

Construire le cadrage (cont.)

- S'assurer que le cadrage de chaque montant soit d'aplomb et d'équerre à 1/8" (3 mm). Le calage sera nécessaire si les tolérances ne sont pas atteintes.
- Si possible, construire un panneau d'accès dans le mur d'extrémité de plomberie pour simplifier une maintenance future de toutes les connexions de plomberie.

Construya la estructura de postes de madera

NOTA: Consulte la sección "Diagrama de instalación" para obtener las dimensiones.

Estipulaciones para la estructura de postes de madera



ADVERTENCIA: Riesgo de daños al producto y a la propiedad. El subpiso debe soportar la bañera.

- Instale el subpiso (se requiere). La bañera debe estar colocada de manera que haya espacio para el desagüe a través de las vigas del piso o losas así como facilitar la instalación de plomería.
- Si va a instalar una puerta de ducha:** Consulte las instrucciones del fabricante de la puerta de la ducha para toda consideración especial de la estructura. Quizás sea conveniente añadir postes para el soporte de la puerta pivotante de ducha.
- Los postes de madera se deben colocar aproximadamente donde se muestra en la sección "Diagrama de instalación" para fijar correctamente los clips de instalación y fijar el reborde de la pared. Es opcional utilizar otros lugares de postes de madera, excepto los que deben cumplir con los requisitos de soporte de carga de los códigos locales de construcción. Los postes de madera también deben permitir la instalación de las conexiones de plomería y puerta de ducha. Sitúe los postes de la puerta de ducha según lo requiera el fabricante de la puerta de ducha.

NOTA: Si las paredes circundantes se van a instalar contra una pared de mampostería, haga las provisiones necesarias para las conexiones de plomería. Para la pared lateral con las conexiones de plomería, construya una pared de entramado separada a 6" (15,2 cm) como mínimo de la pared de mampostería. Con el resto de paredes, utilice listones de enrasar de 2x2 para así crear puntos de sujeción.

- Asegúrese de que los postes exteriores estén colocados correctamente con los rebordes de las paredes verticales. El filo exterior del poste debe alinearse con el filo del reborde de la pared. **La serie 7115** debe estar a 33-1/4" (84,5 cm) de la pared posterior. **Las series 7114 y 7124** debe estar a 31-1/4" (79,4 cm) de la pared posterior. **La serie 7116** debe estar a 37-1/4" (94,6 cm) de la pared posterior.

AVISO: Para esta instalación no se recomiendan accesorios que requieran refuerzo o soporte. La instalación de estos accesorios podría anular la garantía.

- Asegúrese de que la fibra u otro tipo de aislamiento suave no caiga en el canal de agua. Cubra o selle todo el material suelto. Si no lo hace podría causar la absorción del agua desde el canal de agua hacia el aislamiento, lo que podría producir fugas o moho. Asegúrese de que los canales estén libres de suciedad después de la instalación.

Para bañeras con desagüe arriba del nivel del piso

- Asegúrese de que la tubería de desagüe pueda pasar a través de la pared y se cumplan los requisitos de soporte de carga de la pared. Modifique la estructura o eleve el subpiso según sea necesario para obtener espacio.
- Construya una estructura de postes de madera de 2x4 para su instalación en particular siguiendo la sección del diagrama de instalación.
- Asegúrese de que los postes de la estructura estén a plomo y a escuadra con una tolerancia de 1/8" (3 mm). Si no se alcanzan estas tolerancias, será necesario utilizar cuñas.

Construya la estructura de postes de madera (cont.)

- Si es posible, construya un panel de acceso en la pared lateral que tiene las conexiones de plomería para simplificar el mantenimiento futuro de todas las conexiones de plomería.

2. Prepare the Subfloor

NOTICE: The bath supports must rest directly on a level subfloor.

NOTICE: Squeaking may develop if the bath is installed over a subfloor other than plywood. To prevent squeaking, place a pad between the bath and the subfloor and positioned under the bath supports. We recommend that the pad be made of spun bonded polypropylene landscape fabric or spun bonded house wrap material. Do not use roofing felt.

NOTICE: The drain line must be installed in accordance with the drain manufacturer's instructions. Locate the drain line and trap using the dimensions given in the "Roughing-In" section.

- For above-the-floor drain installations, cut the hole in the floor for the drain line.
- For through-the-floor drain installations, cut the hole in the floor for the drain assembly. The drain connection should be made directly under the overflow drain. Leave room to connect the piping.
- Verify the subfloor is level. If the subfloor is not level, proceed to the "Level the Subfloor" subsection below.

Level the Subfloor (Optional)

IMPORTANT! If you intend to install this product using a mortar cement bed, do not level the subfloor at this time. Proceed to the "Install the Rough Plumbing" section of this installation guide.

NOTICE: Mortar cement is required to level an uneven subfloor. Do not use plaster, gypsum cement, or drywall compound for this application, as these materials do not provide adequate structural support.

- Spread a layer of mortar cement on the subfloor where the bath supports will be located.

Préparer le plancher

NOTICE: Les supports de la baignoire doivent reposer directement sur un sol nivelé.

NOTICE: Des grincements peuvent avoir lieu si la baignoire est installée sur un plancher autre que contreplaqué. Pour éviter les grincements, placer un patin entre la baignoire et le plancher et sous les supports de la baignoire. Nous recommandons que le patin soit fabriqué en tissu pour jardinage en polyester filé-lié ou en matériau de couverture de maison filé-lié. Ne pas utiliser de goudron.

NOTICE: La ligne du drain doit être installée conformément aux instructions du fabricant. Localiser la ligne du drain et le siphon en utilisant les dimensions données dans la section « Plan de raccordement » de ce guide.

- Pour les installations de drain au-dessus du sol, découper le trou dans le sol pour la ligne du drain.
- Pour les installations de drain dans le sol, découper le trou dans le sol pour la ligne du drain. La connexion du drain devrait être effectuée directement sous le drain du trop-plein. Laisser de l'espace pour connecter la tuyauterie.

Préparer le plancher (cont.)

- Vérifier que le plancher est nivelé. Si le plancher n'est pas nivelé, procéder à la section « Nivelar le plancher » ci-dessous.

Nivelar le plancher (optionnel)

IMPORTANT! Si ce produit est destiné à être installé en utilisant du mortier, ne pas nivelar le plancher à cet instant. Procéder à la section « Installer la plomberie de raccordement » de ce guide d'installation.

NOTICE: Du mortier est requis pour nivelar un plancher. Ne pas utiliser de plâtre dur ou de pâte à joint pour cette application car ces produits ne procurent pas de support structurel adéquat.

- Étendre une couche de mortier sur le plancher à l'emplacement des supports de la baignoire.

Prepare el subpiso

AVISO: Los soportes de la bañera deben apoyarse directamente sobre un subpiso nivelado.

AVISO: Si la bañera se instala en un subpiso que no sea de madera contrachapada, es posible que con el tiempo se produzcan rechinos. Para evitar los rechinos coloque un material acolchado entre la bañera y el subpiso, colocado debajo de los soportes de la bañera. Recomendamos un material acolchado de lona de hilo de polipropileno encolado de uso para jardinería o material de envolver doméstico de hilo encolado. No utilice fieltro de techo.

AVISO: La línea del desagüe se debe instalar según las instrucciones del fabricante del desagüe. Coloque la línea de desagüe y la trampa utilizando las dimensiones provistas en la sección "Diagrama de instalación".

- Para instalaciones con desagüe arriba del nivel del piso, perforar el orificio en el piso para la línea de desagüe.
- Para instalaciones con desagüe a través del piso, perforar el orificio en el piso para el ensamble de desagüe. La conexión de desagüe debe hacerse directamente bajo el rebosadero de desagüe. Deje espacio para conectar las tuberías.
- Verifique que el subpiso esté a nivel. Si el subpiso no está nivelado, continúe en la subsección "Nivele el subpiso" a continuación.

Nivele el subpiso (opcional)

¡IMPORTANTE! Si va a instalar este producto utilizando una capa de cemento mortero, no nivele el subpiso en este momento. Continúe en la sección "Instale las tuberías de plomería" en esta guía de instalación.

AVISO: Se requiere cemento mortero para nivelar un subpiso desparejo. No utilice yeso, cemento de yeso o pasta para paneles de yeso para esta aplicación, puesto que estos materiales no proporcionan el soporte estructural adecuado.

- Aplique una capa uniforme de cemento mortero en el subpiso donde se colocarán los soportes de la bañera.

3. Install the Rough Plumbing

7114, 7115, 7116, 7124 Series
with "Through the Floor" Drain
Séries 7114, 7115, 7116, 7124
avec drain "A travers le sol"
Serie 7114, 7115, 7116, 7124
con desagüe "a través del piso"

7114, 7115, 7116, 7124 Series
with "Above the Floor" Drain
Séries 7114, 7115, 7116, 7124
avec drain "Au-dessus du sol"
Serie 7114, 7115, 7116, 7124
con desagüe "arriba del nivel del piso"

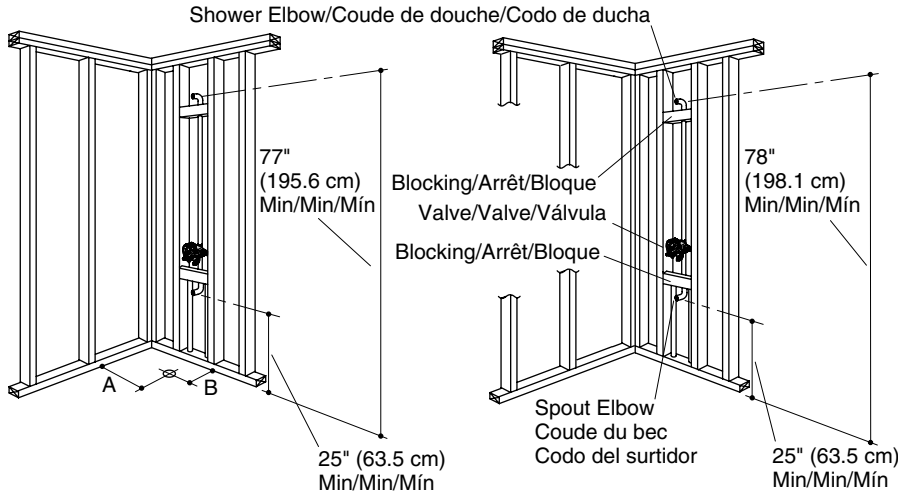

	Series			
	7114 and 7124	7115		7116
		Standard	AFD	
A	15-1/4" (38.7 cm)	16-1/4" (41.3 cm)	16-1/4" (41.3 cm)	17-1/4" (43.8 cm)
B	10" (25.4 cm)	9-1/4" (23.5 cm)	9-1/4" (23.5 cm)	9-1/4" (23.5 cm)

NOTE: Provide access to all plumbing connections to simplify future maintenance. Include access at the back of the plumbing wall whenever possible.

NOTE: The dimension shown for the shower elbow is a recommended height.

NOTE: 7114 and 7124 series models are designed to be used with a single handle valve with an escutcheon cover not exceeding 7-3/4" (19.7 cm) in width.

NOTE: The plumbing end wall cannot be installed with the spout pipe in place. Use of an elbow fitting is recommended. Once the plumbing end wall is installed, the spout pipe can be threaded or sweated into the elbow. Choose the appropriate elbow fitting for your application based on your access needs. See illustration.

- Install the water supply pipes according to the faucet manufacturer's instructions. Cap the supplies and check for leaks.
- Strap the supply lines to the stud framing.
- Install the valving according to the manufacturer's instructions. Do not install the trim at this time.

Installer la plomberie de raccordement

	Séries			
	7114 et 7124	7115		7116
		Standard	DDS	
A	15-1/4" (38,7 cm)	16-1/4" (41,3 cm)	16-1/4" (41,3 cm)	17-1/4" (43,8 cm)
B	10" (25,4 cm)	9-1/4" (23,5 cm)	9-1/4" (23,5 cm)	9-1/4" (23,5 cm)

REMARQUE: Prévoir un accès à toutes les connexions de la plomberie pour faciliter tout entretien futur. Inclure un accès à l'arrière du mur de plomberie là où c'est possible.

REMARQUE: La dimension illustrée du coude de douche est une hauteur recommandée.

REMARQUE: Les modèles de la série 7114 et 7124 sont conçus pour être utilisés avec une valve à une seule poignée et un couvercle d'applique dont la largeur ne dépasse pas 7-3/4" (19,7 cm).

REMARQUE: Le mur d'extrémité de plomberie ne peut pas être installé avec le tuyau du bec en place. L'utilisation d'un raccord en coude est recommandée. Une fois le mur d'extrémité de plomberie installé, le tuyau du bec peut être vissé ou soudé dans le coude. Choisir un raccord en coude approprié pour l'application basé sur les besoins d'accès. Voir l'illustration.

- Installer les tubes d'alimentation d'eau conformément aux instructions du fabricant. Boucher les alimentations et s'assurer de l'absence de fuites.
- Attacher les lignes d'alimentations au cadrage du montant.
- Installer la valve conformément aux instructions du fabricant. Ne pas installer la bague à ce moment.

Instale las tuberías de plomería

	Serie			
	7114 y 7124	7115		7116
		Estándar	AFD	
A	15-1/4" (38,7 cm)	16-1/4" (41,3 cm)	16-1/4" (41,3 cm)	17-1/4" (43,8 cm)
B	10" (25,4 cm)	9-1/4" (23,5 cm)	9-1/4" (23,5 cm)	9-1/4" (23,5 cm)

NOTA: Provea el acceso a todas las conexiones de plomería para facilitar el mantenimiento futuro. Provea acceso en la parte posterior de la pared que lleva las conexiones de plomería, siempre que sea posible.

NOTA: La dimensión que se muestra para el codo de ducha es una altura recomendada.

NOTA: Los modelos serie 7114 and 7124 están diseñados para utilizar una válvula de una manija con una cubierta de chapetón que no exceda 7-3/4" (19,7 cm) de ancho.

NOTA: La pared lateral que lleva la plomería no se puede instalar sin antes tener el tubo del surtidor en su lugar. Se recomienda el uso de un adaptador de codo. Una vez instalada la pared lateral que lleva la plomería, el tubo del surtidor se puede roscar o soldar en el codo. Elija el adaptador de codo adecuado para su aplicación en base a sus necesidades de acceso. Consulte la ilustración.

- Instale los tubos de suministro de agua según las instrucciones del fabricante de la grifería. Tape los suministros y verifique que no haya fugas.

Instale las tuberías de plomería (cont.)

- Con una abrazadera para tubo, sujete las líneas de suministro a la estructura de postes de madera.
- Instale las válvulas conforme a las instrucciones del fabricante. No instale la guarnición en este momento.

4. Position the Bath

Verify that the bath is level.
Vérifier que la baignoire est nivelée.
Verifique que la bañera esté a nivel.

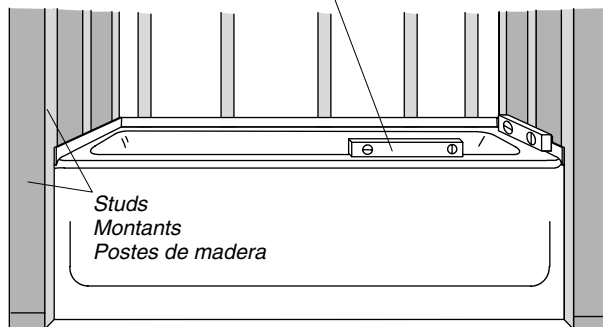

Shim if necessary.
Caler si nécessaire.
Utilice cuñas si es necesario.

NOTICE: Do not lift the or move the bath by the apron or apron braces. To avoid damage to the bath, lift at the sides of the bath.

NOTICE: Do not support the load weight of the bath by the perimeter of the rim. The rim perimeter must be adequately supported, but must not support the load weight of the bath.

NOTE: Keep a liner or drop cloth in place in the bottom of the bath until construction is complete.

- Install the drain and overflow assembly to the bath according to the drain manufacturer's instructions.

NOTICE: Squeaking may develop if the bath is installed over a subfloor other than plywood. In order to prevent squeaking, place a pad between the bath and the subfloor and positioned under the bath supports. We recommend that the pad be made of spun bonded polypropylene landscape fabric or spun bonded house wrap material. Do not use roofing felt.

NOTICE: Do not remove the clips that are attached to the bath. The clips are required to ensure proper installation of the walls.

Position the Bath (cont.)

- Position the pad under the bath supports.
- Position and adjust the bath until its outside edge is flush with the framing.
- Verify that the bath is level and well supported by the subfloor.
- If the bath is not level, shim using metal, hardwood, or other durable material. Reposition and shim the bath until it is aligned with the framing and level.
- If the bath cannot be directly bonded to the subfloor or if decreased movement is desired, consider installing an optional mortar cement bed.

Install a Mortar Cement Bed (Optional)

NOTE: If a mortar cement bed will be installed, the pad is not required.

- Remove the bath and pad from the alcove.

NOTE: Do not use plaster, gypsum cement, or drywall compound for this application, as they will not provide adequate structural support.

NOTE: The bath supports must rest directly on the subfloor.

- Build a dam to keep the flooring material clear of the drain area.
- Spread a 2" (5.1 cm) layer of mortar cement on the subfloor, spreading it so that each area of the bath that will contact the subfloor has mortar cement. Do not spread the mortar cement around the drain area. Allow room for the mortar cement to expand from the weight of the bath.
- Immediately move the bath into position.
- Verify that the bath is level and resting on all supports.
- Clean the bath to reduce the risk of damaging the surface.
- Place a clean drop cloth or other similar material into the bottom and over the outside edge of the bath. Be careful not to scratch the surface of the unit.

Positionner la baignoire

NOTICE: Ne pas soulever ni déplacer la baignoire par le bandeau ou des montants du bandeau. Afin d'éviter d'endommager la baignoire, soulever sur les côtés de la baignoire.

NOTICE: Ne pas supporter le poids de charge de la baignoire par le périmètre du rebord. Le périmètre du rebord doit être soutenu de manière adéquate, mais il ne doit pas supporter le poids de charge de la baignoire.

REMARQUE: Garder une bâche de protection en place au fond de la baignoire jusqu'à ce que la construction soit complète.

- Installer les raccord du drain et du trop plein à la baignoire selon les instructions du fabricant qui accompagnent le produit.

NOTICE: Des grincements peuvent avoir lieu si la baignoire est installée sur un plancher autre que contreplaqué. Pour éviter les grincements, placer un patin entre la baignoire et le plancher et sous les supports de baignoire. Nous recommandons que le patin soit fabriqué en tissu pour jardinage en polyester filé-lié ou en matériau de couverture de maison filé-lié. Ne pas utiliser de goudron.

NOTICE: Ne pas retirer les clips attachés à la baignoire. Les clips sont requis pour assurer une bonne installation des murs.

- Positionner le patin sous les supports de la baignoire.
- Positionner et ajuster la baignoire jusqu'à ce que le rebord extérieur soit égal au cadrage.

Positionner la baignoire (cont.)

- Vérifier que la baignoire soit nivelée et bien supportée par le plancher.
- Dans le cas échéant, caler la baignoire en utilisant du métal, bois massif, ou autre matériau durable. Repositionner et caler la baignoire jusqu'à ce qu'elle soit alignée et nivelée avec le cadrage.
- Si la baignoire ne peut directement être attachée au plancher ou si un mouvement diminué est désiré, considérer l'installation d'un lit de mortier optionnel.

Installer un lit de mortier (Optionnel)

REMARQUE: Si un lit de mortier est installé, le coussinet n'est pas requis.

- Retirer la baignoire et le patin de l'alcôve.

REMARQUE: Ne pas utiliser de plâtre dur ou de pâte à joint pour cette application car ces produits ne procurent pas de support structurel adéquat.

REMARQUE: Les blocs de renfort de la baignoire doivent s'appuyer directement sur le sol brut.

- Construire une digue pour garder le matériau de sol à l'écart de l'emplacement du drain.
- Étaler une couche de mortier de 2" (5,1 cm) sur le plancher, de manière à ce que la baignoire soit en contact avec le plancher à mortier. Ne pas étaler le mortier autour du drain. Laisser de l'espace au mortier pour s'étendre par le poids de la baignoire.
- Déplacer immédiatement la baignoire à sa place.
- S'assurer que la baignoire soit nivelée et qu'elle repose sur tous les supports.
- Nettoyer la baignoire pour réduire le risque d'endommagement de la surface.
- Placer une bâche propre ou matière similaire au fond de la baignoire et sur le rebord extérieur de la baignoire. Veiller à ne pas rayer la surface de l'unité.

Coloque la bañera

AVISO: No levante ni mueva la bañera sosteniéndola por el faldón ni los refuerzos del faldón. Para evitar daño a la bañera, levántela por los lados de la bañera.

AVISO: No apoye el peso de la bañera por el perímetro del borde. El perímetro del borde debe tener el soporte adecuado, pero no debe soportar el peso de la bañera.

NOTA: Mantenga una lona gruesa o tela de protección en el fondo de la bañera hasta terminar la construcción.

- Instale el montaje del desagüe y rebosadero en la bañera según las instrucciones del fabricante del desagüe.

AVISO: Si la bañera se instala en un subpiso que no sea de madera contrachapada, es posible que con el tiempo se produzcan rechinos. Para evitar los rechinos coloque un material acolchado entre la bañera y el subpiso, colocado debajo de los soportes de la bañera. Recomendamos un material acolchado de lona de hilo de polipropileno encolado de uso para jardinería o material de envolver doméstico de hilo encolado. No utilice fieltro de techar.

AVISO: No retire los clips que están instalados en la bañera. Los clips se requieren para asegurar la instalación correcta de las paredes.

- Coloque el material acolchado debajo de los soportes de la bañera.
- Coloque y ajuste la bañera hasta que el filo exterior quede al ras con la estructura de postes de madera.

Coloque la bañera (cont.)

- Verifique que la bañera esté a nivel y bien apoyada en el subpiso.
- Si la bañera no está a nivel, acuñe con cuñas de metal, madera u otro material duradero. Cambie la posición y acuñe la bañera hasta que quede alineada con la estructura de postes de madera y a nivel.
- Si no es posible adherir directamente la bañera al subpiso o si se desea menos movimiento, considere la instalación de una capa de cemento mortero opcional.

Instale una capa de cemento mortero (opcional)

NOTA: Si va a instalar una capa de cemento mortero, el protector no se requiere.

- Saque la bañera y el material protector del encajonado entre tres paredes.

NOTA: No utilice yeso, cemento de yeso o pasta para paneles de yeso con esta aplicación, puesto que no proporcionarán el soporte estructural adecuado.

NOTA: Los soportes de la bañera deben descansar directamente sobre el subpiso.

- Construya una barrera para que el revestimiento del piso no cubra la zona de desagüe.
- Aplique una capa de 2" (5,1 cm) de cemento mortero en el subpiso, untando de manera que las áreas de la bañera que harán contacto con el subpiso tengan cemento mortero. No extienda el cemento mortero en el área del desagüe. Deje lugar para que el cemento mortero se expanda con el peso de la bañera.
- Inmediatamente coloque la bañera en su lugar.
- Verifique que la bañera esté nivelada y apoyada sobre todos los soportes.
- Limpie la bañera para reducir el riesgo de daños a la superficie.
- Coloque una lona limpia u otro material similar en el fondo y sobre el filo exterior de la bañera. Tenga cuidado de no rayar la superficie de la unidad.

5. Prepare the Bath and Subfloor

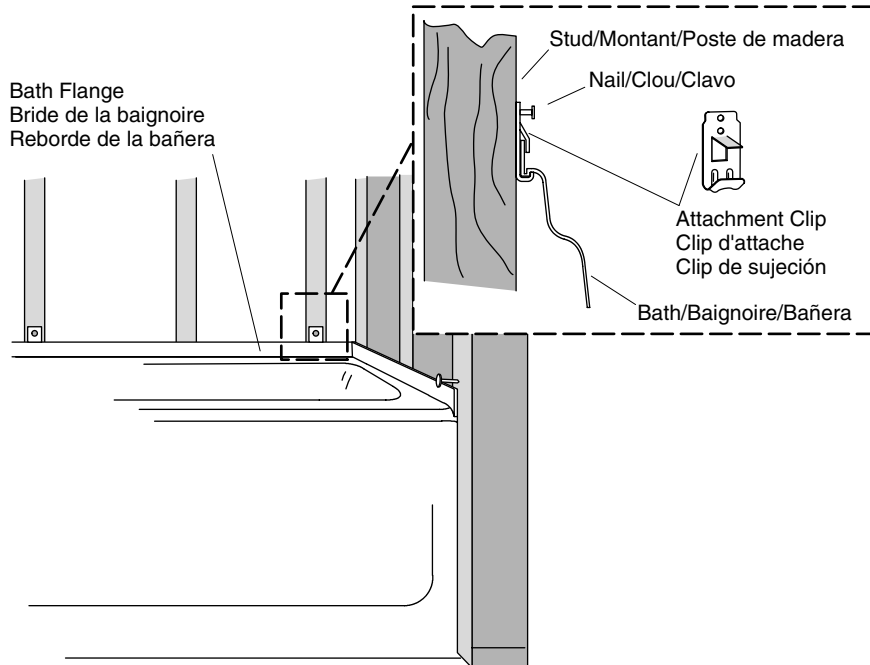

NOTE: To avoid damaging the finish of the bath, make sure that there is a drop cloth or other protective liner in the bath before proceeding.

NOTE: The bath **must** be attached using the clips (provided). Ensure the fasteners are galvanized or plated.

- Verify the studs are within 1/8" (3 mm) of the bath at the recommended clip or roofing nail locations. Shim if necessary.
- Refer to the "Roughing-In" section for recommended clip locations.
- At the side of the stud, position the bottom lip of the clip under the flange of the bath, as shown.
- Slide the clip into place between the center of the stud and the bath.
- Use a pliers to bend the tab of the clip over the bath flange.
- Repeat these steps for the remaining clips.
- Secure the clips to the studs with roofing nails or non-tapered flathead screws. Use caution to avoid hitting the bath with a hammer.

Préparer la baignoire et le plancher

REMARQUE: Pour éviter tout endommagement de la finition de la baignoire, s'assurer de la présence d'une toile de protection ou d'un autre revêtement de protection dans la baignoire avant de continuer.

Préparer la baignoire et le plancher (cont.)

REMARQUE: La baignoire **doit** être fixée en place à l'aide des clips (fournies). S'assurer que les dispositifs d'attache sont galvanisés ou finis par galvanoplastie.

- Vérifier que les montants sont à 1/8" (3 mm) de la baignoire aux emplacements recommandés du clip ou des clous pour toiture. Caler si nécessaire.
- Se référer à la section « Plan de raccordement » pour les emplacements recommandés de clips.
- Au côté du montant, positionner la lèvre inférieure du clip sous la bride de la baignoire tel qu'illustré.
- Glisser le clip entre le centre du montant et de la baignoire.
- Utiliser des pinces pour plier le bord du clip sur la bride de la baignoire.
- Répéter ces étapes pour les clips restants.
- Sécuriser les clips aux montants avec des clous pour toiture à large tête ou des vis à tête plate non-coniques. Utiliser de la précaution afin d'éviter de cogner la baignoire avec un marteau.

Prepare la bañera y el subpiso

NOTA: Para evitar dañar el acabado de la bañera, asegúrese de colocar un trapo u otro protector en la bañera antes de continuar.

NOTA: La bañera **se debe** fijar con los clips (provistos). Asegúrese de que los herrajes sean galvanizados o enchapados.

- Verifique que los postes de madera estén dentro de 1/8" (3 mm) de la bañera en los lugares recomendados para los clips o clavos de techar. Utilice cuñas si es necesario.
- Consulte la sección "Diagrama de instalación" para obtener los lugares recomendados para los clips.
- En el lado del poste, coloque el labio inferior del clip debajo del reborde de la bañera, como se muestra.
- Deslice la clip en su lugar entre el centro del poste y la bañera.
- Utilice unas pinzas para doblar la lengüeta del clip arriba del reborde de la bañera.
- Repita estos pasos con los demás clips.
- Fije los clips a los postes con clavos de techar o tornillos de cabeza plana no cónica. Tenga precaución para evitar golpear la bañera con el martillo.

6. Pre-Fit the Wall Surrounds

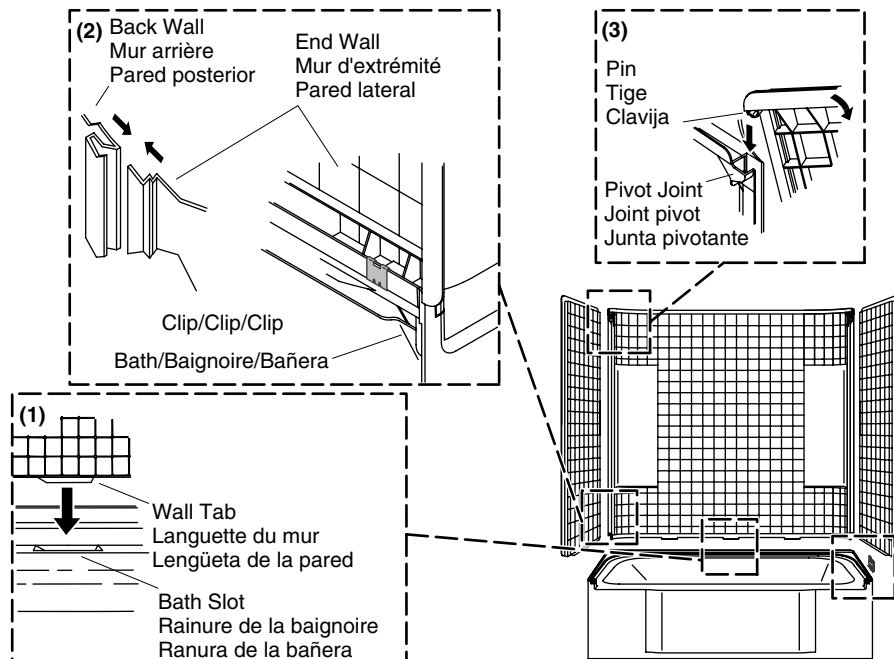

NOTICE: Install the back wall first.

- Ensure the bath surface is free of debris. This will minimize the gaps between the wall surrounds and the bath surface.
- Position the back wall with the wall tabs engaged in the bath slots, and the clips are locked behind the back wall. **(1)(2)**
- Position the end wall top pins into the back wall pivot joint and pivot the wall into position until the retention clips lock behind the end wall. **(3)**

NOTE: If holes for plumbing fixtures need to be drilled, remove the clips prior to assembling the end wall. Reattach the clips for final assembly of the wall set.

- Verify that the end walls are flush against the edge of the bath. If adjustment is needed, push or pull the bath to allow the end walls to rest on the bath.
- Push the bath into position and verify that all walls are properly aligned with the studs at the top and vertical wall flanges. If needed, add shims to bring the studs into contact with the walls.

Munir les murs avoisinants

NOTICE: Installer d'abord le mur arrière.

- S'assurer que la surface de la baignoire est libre de tout débris. Ceci limitera les espaces entre les murs avoisinants et la surface de la baignoire.
- Positionner le mur arrière avec les languettes du mur engagées dans les rainures de la baignoire, et les clips verrouillés derrière le mur arrière. **(1)(2)**

Munir les murs avoisinants (cont.)

- Positionner les tiges supérieures du mur d'extrémité dans le joint pivot du mur arrière en position jusqu'à ce que les clips de rétention se verrouillent derrière le mur d'extrémité. (3)

REMARQUE: Si les orifices des appareillages de plomberie ont besoin d'être percés, retirer les clips avant d'assembler le mur d'extrémité. Rattacher les clips pour l'assemblage final du jeu de mur.

- S'assurer que les murs d'extrémité soient d'égalité contre le rebord de la baignoire. Si un réglage est nécessaire, pousser ou tirer la baignoire afin de permettre aux murs d'extrémité de reposer sur la baignoire.
- Pousser la baignoire en position et vérifier que tous les murs soient proprement alignés avec les montants au niveau des brides supérieures et verticales. Si besoin, ajouter des cales pour amener les montants en contact avec les murs.

Ajuste inicial de las paredes circundantes

AVISO: Instale primero la pared posterior.

- Asegúrese de que la superficie de la bañera esté libre de suciedad. Esto reducirá al mínimo las separaciones entre las paredes circundantes y la superficie de la bañera.
- Coloque la pared posterior con las lengüetas de la pared encajadas en las ranuras de la bañera, y los clips asegurados detrás de la pared posterior. (1)(2)
- Coloque las clavijas superiores de la pared lateral dentro de la junta pivotante de la pared posterior y pivotee la pared a su posición hasta que los clips se aseguren detrás de la pared lateral. (3)

NOTA: Si es necesario taladrar orificios para los productos de plomería, retire los clips antes de ensamblar la pared lateral. Vuelva a fijar los clips para el ensamble final del juego de paredes.

- Verifique que las paredes laterales estén al ras contra el filo de la bañera. Si es necesario ajustar, empuje o jale la bañera para permitir que las paredes laterales descansen en la bañera.
- Empuje la bañera a su posición y verifique que todas las paredes estén bien alineadas con los postes de madera en los rebordes superior y vertical de las paredes. Si es necesario, añada cuñas para poner los postes de madera en contacto con las paredes.

7. Prepare the Wall Surrounds

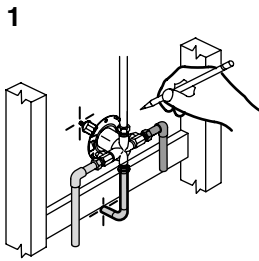

1
*Mark center of valve and spout.
Marquer le centre de la valve et du bec.
Marque el centro de la válvula y del surtidor.*

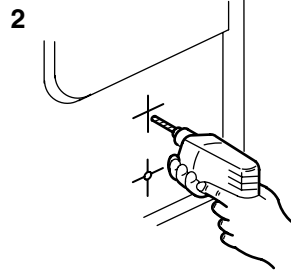

2
*Drill pilot holes on back of wall.
Perçer les trous-pilotes sur le mur arrière.
Taladre los orificios guía en la pared posterior.*

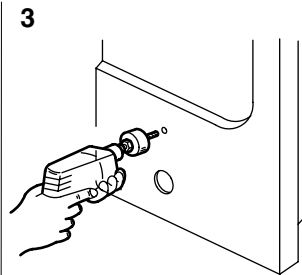

3
*Cut holes through front of wall.
Découper les orifices dans le mur.
Perfore los orificios a través del frente de la pared.*

Prepare the Plumbing End Wall

NOTE: Holes for the mixer valve, shower, and spout must be cut into the plumbing end wall.

- Refer to the trim manufacturer's instructions for necessary hole sizes. Verify that any escutcheon, flange, or cover plate is large enough to cover the hole for the component.
- Lay out and mark the centerline location for the mixer valve, shower, and spout on the **back side of the end wall. (1)**
- Drill 1/4" (6 mm) pilot holes at the marked locations from the **back side of the end wall. (2)**



CAUTION: Risk of product damage. Failure to follow directions regarding your blade's cutting direction may damage the plumbing end wall finish. Cut the holes from the **front side of the wall** for: hole saws, rotary tools, hand-held jigsaws, or other saws with a blade that cuts on the push stroke. Cut the holes from the **back side of the wall** for other reciprocating saws with a blade that cuts on the pull stroke.

- Carefully cut the fitting holes to the correct diameter. **(3)** Refer to the trim manufacturer's instructions for proper diameter.
- Carefully clean any debris from the bath to reduce the risk of surface damage.

Optional Accessories

NOTICE: Do not install accessories that require backing or support. Installations that require drilling into the wall surrounds are not recommended. Such installation could void the warranty.

- Refer to the accessory manufacturer's instructions for proper installation.
- If drilling is required, mark and drill the mounting locations for your accessory on the **back side of the wall**. Do not secure the accessory at this time.

Préparer les murs avoisinants

Préparer le mur d'extrémité de plomberie

REMARQUE: Des orifices pour le mitigeur, la douche, et le bec doivent être découpés dans le mur d'extrémité de plomberie.

- Se référer aux instructions du fabricant pour les dimensions nécessaires des orifices. Vérifier que toute applique, bride, ou plaque soit assez large pour couvrir le trou du composant.
- Disposer et marquer l'emplacement de la ligne centrale du mitigeur, de la douche, et du bec sur le **côté arrière du mur d'extrémité. (1)**
- Percer des trous-pilotes de 1/4" (6 mm) aux emplacements marqués à partir du **côté arrière du mur d'extrémité. (2)**



ATTENTION: Risque d'endommagement du produit. La non-observation des instructions concernant la direction de découpe de la lame peut endommager la finition du mur d'extrémité de plomberie. Découper les orifices à partir du **côté avant du mur** pour: scies cylindriques, outils rotatifs, scie sauteuse à main, ou autres scies avec lame coupante par mouvement de pression. Découper les orifices à partir du **côté arrière du mur** pour autres scies avec lame coupante par mouvement de tirage.

- Découper avec précaution les orifices de raccord au diamètre correct. **(3)** Se référer aux instructions du fabricant de la garniture pour un bon diamètre.
- Bien nettoyer la baignoire de tous débris pour réduire le risque d'endommagement de la surface.

Accessoires optionnels

NOTICE: Ne pas installer des accessoires nécessitant un renfort ou support. Des installations nécessitant un forage dans les murs avoisinants ne sont pas recommandées. Une telle installation pourrait annuler la garantie.

- Se référer aux instructions du fabricant de l'accessoire pour une bonne installation.
- Si un forage est requis, marquer et percer les emplacements de l'accessoire sur le **côté arrière du mur**. Ne pas sécuriser l'accessoire à ce moment.

Prepare las paredes circundantes

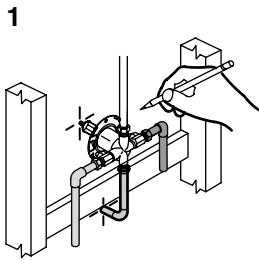

1
Mark center of valve and spout.
Marquer le centre de la valve et du bec.
Marque el centro de la válvula y del surtidor.

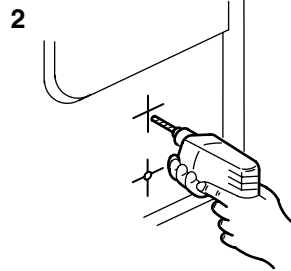

2
Drill pilot holes on back of wall.
Perçer les trous-pilotes sur le mur arrière.
Taladre los orificios guía en la pared posterior.

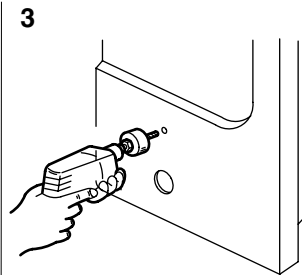

3
Cut holes through front of wall.
Découper les orifices dans le mur.
Perfore los orificios a través del frente de la pared.

Prepare la pared lateral que lleva las conexiones de plomería

NOTA: Los orificios para la válvula mezcladora, ducha y surtidor se deben perforar en la pared lateral que lleva las conexiones de plomería.

- Consulte las instrucciones del fabricante de la guarnición para determinar el tamaño correcto de los orificios. Verifique que el chapetón, la brida o la placa sean lo suficientemente grande para cubrir el orificio del componente.
- Determine y marque el lugar de la línea central de la válvula mezcladora, la ducha y el surtidor en **el lado posterior de la pared lateral. (1)**
- Taladre un orificio guía de 1/4" (6 mm) en los lugares marcados desde **el lado posterior de la pared lateral. (2)**



PRECAUCIÓN: Riesgo de daños al producto. Si no sigue las instrucciones acerca de la dirección de corte de la sierra, se puede dañar el acabado de la pared lateral que lleva las conexiones de plomería. Corte los orificios desde el **frente de la pared** para: coronas perforadoras, herramientas circulares, sierra caladora de mano u otras sierras con hoja que corten en la carrera de empujar. Corte los orificios desde el **lado posterior de la pared** para otras sierras de vaivén con hoja que corta en la carrera de jalar.

- Con cuidado perfore los orificios de las conexiones al diámetro correcto. **(3)** Para el diámetro correcto, consulte las instrucciones del fabricante de la guarnición.
- Limpie con cuidado las partículas de la bañera para reducir el riesgo de daños en la superficie.

Accesorios opcionales

AVISO: No instale accesorios que requieran un refuerzo o soporte. No se recomiendan instalaciones que requieran taladrar en las paredes circundantes. Dicha instalación podría anular la garantía.

- Para una correcta instalación, consulte las instrucciones del fabricante del accesorio.
- Si es necesario taladrar, marque y taladre los lugares de montaje para el accesorio en **el lado posterior de la pared**. No fije el accesorio en este momento.

8. Secure the Wall Surrounds

Add furring strips as needed to support drywall.

Ajouter des planchettes selon le besoin pour supporter la cloison sèche.

Añada listones de enrasar según sea necesario como soporte de los paneles de yeso.

Stud/Montant/Poste de madera

Wall Flange
Bride du mur
Reborde de la pared

Shim if necessary.
Caler si nécessaire.
Utilice cuñas de ser necesario.

Roofing Nail or Flathead Screw
Clous pour toiture ou vis à tête plate
Clavo de techar o tornillo de cabeza plana

Bath Flange/Bride de la baignoire/
Reborde de la bañera

Wall Surround
Mur avoisinant
Pared circundante

1/32" (1 mm)

Bath
Baignoire
Bañera



CAUTION: Risk of property damage. Wall surrounds must rest within 1/32" (1 mm) (the thickness of a credit card) from the bath rim to ensure proper water management and to prevent leakage.

- Ensure that the wall surrounds are properly secured and seated on the bath. The front edges of the end walls must be flush with the front edge of the bath. If a gap exists, pull the end walls slightly forward.
- The width of the back wall is narrower in the back corner. Add furring strips as needed to support the drywall. If furring strips are not used, drywall installation may be more difficult.



CAUTION: Risk of product or property damage. If using non-tapered flathead screws rather than roofing nails, **do not overtighten the screws.** Excessive tightening can damage the wall flange.

- Starting from the bottom of the end walls and working up, secure the end walls to the studs approximately every 12" (30.5 cm). If roofing nails are used, nail through the dimples on the wall flanges. If using non-tapered flathead screws, fasten the screws through the dimples on the wall flanges. Do not overtighten the non-tapered flathead screws.

NOTE: Leave a 1/8" (3 mm) gap between the edge of the wall surround and the finished wall material. When sealed, this gap will reduce the possibility of water seeping into the wall material.

- Ensure fiber or other soft insulation does not drop down into the water channel. Cover or seal any loose material. Failure to do so may cause wicking of water from the water channel into the insulation which may induce mold, leakage, or mildew. Ensure the channels are free of debris after installation.

Secure the Wall Surrounds (cont.)

- Secure the wall flanges across the top of the wall surrounds at every stud location. Add shims if necessary to bring the studs into contact with the bath flange.
- Cover the framing around the wall surrounds with water-resistant wall material. If covering the top wall flanges with water-resistant wall material, a furring strip approximately 1/4" (6 mm) thick will be required in each of the back corners on the end wall sides.
- Seal the joints between the bath and the finished wall material with 100% silicone sealant. If desired, the top horizontal seam between the back wall and the end wall can also be sealed. Allow the silicone sealant to cure according to the sealant manufacturer's instructions.

Sécuriser les murs avoisinants



ATTENTION: Risque d'endommagement du matériel. Les murs avoisinants doivent reposer à 1/32" (1 mm) (épaisseur d'une carte de crédit) de la baignoire pour assurer la bonne gestion de l'eau et éviter les fuites.

- S'assurer que les murs avoisinants sont proprement sécurisés et reposent sur la baignoire. Les rebords avants des murs d'extrémité doivent être d'égalité par rapport au rebord avant de la baignoire. Si un espace existe, tirer les murs d'extrémité légèrement vers l'avant.
- La largeur du mur arrière est plus étroite dans l'angle arrière. Ajouter des tasseaux selon le besoin pour supporter la cloison sèche. Si les tasseaux ne sont pas utilisés, l'installation de cloison-sèche pourrait être difficile.



ATTENTION: Risque d'endommagement du produit. Si des vis à tête plate et non coniques sont utilisées au lieu de clous pour toiture, **ne pas trop serrer les vis.** Un serrage excessif peut endommager la bride du mur.

- En commençant par la base des murs d'extrémité vers le haut, sécuriser les murs d'extrémité aux montants approximativement tous les 12" (30,5 cm). Si des clous pour toiture sont utilisés, clouer à travers les encoches des brides du mur. Si des vis à tête plate non coniques sont utilisées, serrer à travers les encoches des brides du mur. Ne pas trop serrer les vis à tête plate non coniques.

REMARQUE: Laisser un espace de 1/8" (3 mm) entre le rebord du mur avoisinant et le matériau du mur fini. Lorsque scellé, cet espace réduira la possibilité d'infiltration d'eau sur le matériau du mur.

- S'assurer que de la fibre ou autre isolation souple ne tombe pas dans le canal d'eau. Couvrir ou sceller tout matériau libre. Le cas échéant peut causer une infiltration d'eau du canal d'eau dans l'isolation entraînant de la moisissure, fuite. S'assurer que les canaux soient libres de tout débris après l'installation.
- Sécuriser les brides du mur au-dessus des murs avoisinants à chaque emplacement de montant. Ajouter des cales si nécessaire pour amener les montants en contact avec la bride de la baignoire.
- Couvrir le cadrage autour des murs avoisinants avec du matériau hydrorésistant. Dans le cas de couverture de brides murales avec un matériau hydrorésistant, un tasseau d'approximativement 1/4" (6 mm) d'épaisseur sera requis dans chaque angle arrière des côtés du mur d'extrémité.
- Sceller les joints entre la baignoire et le matériau du mur fini à l'aide de mastic à la silicone à 100%. Si désiré, la rainure horizontale supérieure entre le mur arrière et le mur d'extrémité peut aussi être scellée. Laisser prendre le mastic à la silicone selon les instructions du fabricant.

Fije las paredes circundantes



PRECAUCIÓN: Riesgo de daños a la propiedad. Las paredes circundantes deben quedar a 1/32" (1 mm) (el espesor de una tarjeta de crédito) del borde de la bañera para evitar fugas y asegurar una buena circulación del agua.

- Asegúrese de que las paredes circundantes estén correctamente aseguradas y asentadas en la bañera. Los filos frontales de las paredes laterales deben estar al ras con el filo frontal de la bañera. Si hay una separación, jale un poco hacia delante las paredes laterales.
- El ancho de la pared posterior más angosto en la esquina posterior. Utilice listones de enrasar según sea necesario como soporte para el panel de yeso. Si no utiliza listones de enrasar, la instalación en panel de yeso puede ser más difícil.



PRECAUCIÓN: Riesgo de daños al producto o a la propiedad. Si va a utilizar tornillos de cabeza plana no cónica en lugar de clavos de techar, **no apriete demasiado los tornillos.** Si los aprieta demasiado se puede dañar el reborde de la pared.

- Comenzando en la parte inferior de las paredes laterales y avanzando hacia arriba, fije las paredes laterales a los postes de madera aproximadamente cada 12" (30,5 cm). Si va a utilizar clavos de techar, clave a través de las hendiduras de los rebordes de la pared. Si va a utilizar tornillos de cabeza plana no cónica, fije los tornillos a través de las hendiduras de los rebordes de la pared. No apriete demasiado los tornillos de cabeza plana no cónica.

NOTA: Deje una separación de 1/8" (3 mm) entre el filo de las paredes circundantes y el material de la pared acabada. Esta separación, cuando está sellada, ayuda a reducir la posibilidad de que el agua se filtre hacia el material de la pared.

- Asegúrese de que la fibra u otro tipo de aislamiento suave no caiga en el canal de agua. Cubra o selle todo el material suelto. Si no lo hace podría causar la absorción del agua desde el canal de agua hacia el aislamiento, lo que podría producir fugas o moho. Asegúrese de que los canales estén libres de suciedad después de la instalación.
- Fije los rebordes de la pared a lo largo de la parte superior de las paredes circundantes, en cada lugar donde haya un poste de madera. Si es necesario, añada cuñas para poner los postes de madera en contacto con el reborde de la bañera.
- Cubra la estructura alrededor de la pared circundante de la bañera con el material de pared resistente al agua. Si va a cubrir los rebordes de la pared superior con material de pared resistente al agua, se requerirá un listón de enrasar de aproximadamente 1/4" (6 mm) de espesor en cada una de las esquinas posteriores en los lados de las paredes laterales.
- Selle las juntas entre la bañera y el material de la pared acabada con sellador 100% de silicona. Si desea, también puede sellar la junta horizontal superior entre la pared lateral y la posterior. Deje que el sellador de silicona se seque según las instrucciones del fabricante del sellador.

9. Complete the Installation



CAUTION: Risk of property damage. A watertight seal must exist around the drain and overflow. The watertight seal will prevent property damage.

- Connect the drain to the trap according to the drain manufacturer's instructions.
- Install the faucet trim, bath spout, shower door, and any accessories according to each manufacturer's instructions.
- Remove the protective covering from the bath.
- Open the water supply lines, then run the water to flush out any debris.
- Close the valve.

Complete the Installation (cont.)

- Install the showerhead according to the manufacturer's instructions.
- Check all connections for leaks.



CAUTION: Risk of property damage. If holes have been or must be drilled to properly install your accessory, we recommend applying 100% silicone sealant into the drilled holes before securing the accessory to the wall surround to avoid possible water damage. Follow the accessory manufacturers' instructions. Improperly installed accessories could cause leaks and may void the warranty.

- If applicable, apply 100% silicone sealant into the previously drilled holes in the wall surround. Refer to the accessory manufacturer's instructions to properly secure the accessory to the wall surround.
- If applicable, install all other accessories according to the manufacturer's instructions.
- If a shower door will be installed, refer to the shower door manufacturer's instructions to complete the shower door installation. Only apply silicone sealant where instructed to do so.
- If a shower curtain will be used, ensure the rod is installed above the wall surrounds.

Terminer l'installation



ATTENTION: Risque d'endommagement du matériel. Un joint d'étanchéité doit sortir autour du drain et du trop-plein. Le joint étanche doit prévenir tout dommage.

- Installer le vidage au siphon selon les instructions du fabricant qui accompagnent le produit.
- Installer la garniture du robinet, bec de baignoire, la porte de douche, et tout accessoire selon les instructions du fabricant.
- Retirer la pellicule protectrice couvrant la baignoire.
- Ouvrir les lignes d'alimentation d'eau, puis faire couler l'eau pour chasser tout débris.
- Fermer la valve.
- Installer la pomme de douche conformément aux instructions du fabricant.
- Vérifier s'il y a des fuites dans les connexions.



ATTENTION: Risque d'endommagement du matériel. Si des orifices ont été ou doivent être découpés pour proprement installer l'accessoire, nous recommandons d'appliquer du mastic à la silicone à 100% dans les orifices percés avant de sécuriser l'accessoire au mur avoisinant afin d'éviter tout endommagement possible par eau. Suivre les instructions du fabricant de l'accessoire. Les accessoires non-installés correctement pourraient causer des fuites et annuler la garantie.

- Si applicable, appliquer du mastic à la silicone à 100% dans les orifices préalablement percés dans le mur avoisinant. Se référer aux instructions du fabricant de l'accessoire pour proprement sécuriser ce dernier au mur avoisinant.
- Si applicable, installer tous les autres accessoires conformément aux instructions du fabricant.
- Si la porte de la douche est installée, se reporter aux instructions du fabricant de la porte de la douche afin de terminer l'installation de la porte de la douche. N'appliquer que du mastic à la silicone où l'on en est instruit.
- Si un rideau de douche est utilisé, s'assurer que la tringle est installée au-dessus des murs avoisinants.

Termine la instalación



PRECAUCIÓN: Riesgo de daños a la propiedad. Debe existir un sello hermético en el desagüe y el rebosadero. Este sello hermético evitará daños a la propiedad.

- Conecte el desagüe a la trampa según las instrucciones del fabricante del desagüe.
- Instale la guarnición de la grifería, el surtidor de la bañera, la puerta de ducha, y demás accesorios según las instrucciones de cada fabricante.
- Retire la cubierta protectora de la bañera.
- Abra las líneas de suministro de agua, luego haga circular agua para eliminar la suciedad de las tuberías.
- Cierre la válvula.
- Instale la cabeza de ducha según las instrucciones del fabricante.
- Revise que no haya fugas en las conexiones.



PRECAUCIÓN: Riesgo de daños a la propiedad. Si se han taladrado o se tienen que taladrar orificios para instalar correctamente el accesorio, recomendamos la aplicación de sellador 100% de silicona en los orificios taladrados antes de fijar el accesorio a las paredes circundantes con el fin de evitar la posibilidad de daños causados por el agua. Siga las instrucciones del fabricante del accesorio. Los accesorios mal instalados pueden causar fugas y anular la garantía.

- Si corresponde, aplique sellador 100% de silicona en los orificios taladrados anteriormente en las paredes circundantes. Consulte las instrucciones del fabricante del accesorio para fijar correctamente el accesorio a las paredes circundantes.
- Si corresponde, instale todos los demás accesorios conforme a las instrucciones del fabricante.
- Si va a instalar una puerta de ducha, consulte las instrucciones del fabricante de la puerta de ducha para terminar la instalación de la puerta de ducha. Sólo aplique sellador de silicona donde se indique.
- Si va a utilizar una cortina de ducha, asegúrese de instalar la barra arriba de las paredes circundantes.

Troubleshooting

This troubleshooting guide is for general aid only. An Authorized Service Representative should correct any serious problems.

Symptoms	Probable Causes	Recommended Action
1. Leakage is detected under the bath.	A. Piping leaks.	A. Remove the access panel at the drain end, if provided. Inspect the supply piping and fittings for leaks. Fill the bath to above the overflow drain connection. Check the drain and overflow connection and the piping for leaks. Repair any piping leaks.
	B. Sealant or gasket failure at holes through finished walls or wall surrounds.	B. Loosen or remove covers or flanges according to the manufacturer's recommendations. Replace any defective gaskets or seals. Apply 100% silicone sealant or other sealant as required.
2. Water damage at finished walls.	A. Seam at finished wall not sealed.	A. Seal the seam with 100% silicone sealant according to the manufacturer's instructions.

Troubleshooting (cont.)

Dépannage

Ce guide de dépannage est seulement destiné à une aide générale. Seul un représentant agréé devrait corriger tout problème sérieux.

Symptômes	Causes probables	Action recommandée
1. Une fuite est détectée sous la baignoire.	A. Fuite de la tuyauterie.	A. Retirer le panneau d'accès à l'extrémité du drain, si fourni. Inspecter la tuyauterie d'alimentation et raccords de toutes fuites. Remplir la baignoire au-dessus de la connexion du drain du trop-plein. Vérifier s'il y a des fuites dans la connexion du drain et du trop-plein et la tuyauterie. Réparer toutes les fuites de tuyau.
	B. Un défaut d'étanchéité ou de joint aux trous dans les murs finis ou murs avoisinants.	B. Desserrer ou retirer les couvercles ou brides selon les recommandations du fabricant. Remplacer tous joints défectueux. Appliquer du mastic à la silicone à 100% ou autre comme requis.
2. Dégâts d'eau aux murs finis.	A. Joint au mur fini non scellé.	A. Sceller le joint avec du mastic à la silicone à 100% selon les instructions du fabricant.

Procedimiento para resolver problemas

Esta guía para resolver problemas está diseñada únicamente como ayuda general. Un Representante Autorizado debe corregir los problemas graves.

Síntomas	Causas probables	Acción recomendada
1. Se ha detectado una fuga bajo la bañera.	A. Fugas en las tuberías.	A. Desmonte el panel de acceso en el lado del desagüe, si está provisto. Revise los tubos de suministro y las conexiones para ver si hay fugas. Llene la bañera hasta que esté por encima de la conexión del rebosadero de desagüe. Compruebe la conexión del desagüe y rebosadero así como las tuberías para ver si hay fugas. Repare las fugas en las tuberías.
	B. El sellador o el empaque está averiado en los orificios a través de las paredes acabadas o circundantes.	B. Afloje o retire las tapas o bridas según las recomendaciones del fabricante. Reemplace los empaques o sellos que hayan fallado. Aplique sellador 100% de silicona u otro sellador según se requiera.
2. Daños causados por el agua en las paredes acabadas.	A. La junta de la pared acabada no está sellada.	A. Selle la junta con sellador 100% de silicona según las instrucciones del fabricante.

Care and Cleaning Instructions

For best results, keep the following in mind when caring for your STERLING product:

- Always test your cleaning solution on an inconspicuous area before applying to the entire surface.
- Wipe surfaces clean and rinse completely with water immediately after applying cleaner. Rinse and dry overspray that lands on nearby surfaces.
- Do not allow cleaners to sit or soak.
- Use a soft, dampened sponge or cloth. Never use an abrasive material such as a brush or scouring pad to clean surfaces.
- Do not use abrasive cleansers or acidic solvents on Vikrell surfaces as they may cause surface dullness or discoloration.
- Wipe your bath or shower unit with a soft cloth after each use to prevent a buildup of soap and scum.
- Extreme heat such as that generated by cigarettes or portable heaters can damage Vikrell surfaces. Do not use such items near your bath or shower unit.

For detailed cleaning information and products to consider, visit www.sterlingplumbing.com/support.html. To order Care & Cleaning information, call 1-800-456-4537.

Instructions d'entretien et de nettoyage

Pour de meilleurs résultats, prendre ce qui suit en considération lors de l'entretien de votre produit STERLING:

- Toujours tester la solution de nettoyage sur une surface la moins évidente avant de l'appliquer sur la totalité de la surface.
- Essuyer les surfaces et rincer complètement avec de l'eau immédiatement après l'application du nettoyant. Rincer et sécher tout éclaboussement sur les surfaces avoisinantes.
- Ne pas permettre aux nettoyants de reposer.
- Utiliser une éponge ou un chiffon doux et humide. Ne jamais utiliser de matériau abrasif tel que brosse ou éponges à récurer pour nettoyer les surfaces.
- Ne pas utiliser de nettoyants abrasifs ou de dissolvants acides sur les surfaces Vikrell car cela pourrait créer un ternissement ou décolorer la surface.
- Essuyer la douche avec un chiffon doux après chaque utilisation pour éviter l'accumulation de savon et de crasse.
- Une chaleur extrême, telle que celle dégagée par des cigarettes ou des appareils de chauffage portatifs, peut endommager les surfaces Vikrell. Ne pas utiliser de tels articles près de la baignoire ou l'unité de douche.

Pour une information détaillée de nettoyage et des produits à considérer, visiter www.sterlingplumbing.com/support.html. Pour commander l'information d'entretien - nettoyage, composer le 1-800-456-4537.

Instrucciones de cuidado y limpieza

Para obtener los mejores resultados, tenga presente lo siguiente al limpiar su producto STERLING:

- Siempre pruebe la solución de limpieza en un área oculta antes de aplicarla a toda la superficie.
- Limpie con un trapo las superficies y enjuague completa e inmediatamente con agua después de aplicar el limpiador. Enjuague y seque las superficies cercanas que se hayan rociado.
- No deje por tiempo prolongado los limpiadores en la superficie.
- Utilice una esponja o trapo suave y húmedo. Nunca utilice materiales abrasivos como cepillos o estropajos de tallar para limpiar las superficies.
- No utilice productos de limpieza abrasivos ni disolventes ácidos sobre las superficies de Vikrell pues pueden opacar o descolorar la superficie.
- Limpie su bañera o ducha con un paño suave después de cada uso para evitar la acumulación de jabón y suciedad.
- El calor extremo como el producido por cigarrillos o calentadores portátiles puede dañar las superficies de Vikrell. No utilice estos aparatos cerca de la bañera o ducha.

Para obtener información detallada sobre la limpieza y los productos de limpieza a considerar, visítenos en www.sterlingplumbing.com/support.html. Para solicitar información acerca del cuidado y la limpieza, llame al 1-800-456-4537.

Warranty

Fixtures Made Of Solid Vikrell Material

Bathing Fixtures and Bathroom Lavatories - 10 Years Limited Residential / 3 Years Limited Commercial

Kitchen Sinks - Lifetime Limited Consumer / 3 Years Limited Commercial

Based on the classification specified above, Sterling®, a division of Kohler Co., (Sterling) bathing fixtures and bathroom lavatories made of solid Vikrell™ material are warranted to be free of manufacturing defects for 10 years from the date of sale when fixtures are used in residential (owner-occupied) buildings, or 3 years from the date of sale when fixtures are used in commercial (hotels, motels, rental property) buildings.

Whirlpool baths are warranted to be free of manufacturing defects for the same period except for the pump/motor assembly, which is warranted to be free of manufacturing defects for 1 year from the date of sale.

Kitchen sinks made of solid Vikrell material are warranted to be free of manufacturing defects for as long as the original consumer purchaser owns his/her home, or for 3 years from the date of sale when used in commercial (hotels, motels, rental property) buildings.

Sterling will, at its election, repair, rectify or replace a fixture when Sterling's inspection discloses any such defects occurring in normal usage within the time period of coverage stated above. Sterling is not responsible for removal or installation costs where replacement is indicated. Damages due to improper handling, installation or maintenance are not considered manufacturing defects and are not covered by this warranty. This warranty is valid for the original, consumer purchaser only.

To obtain warranty service, contact Sterling, either through your plumbing contractor, home center, wholesaler or dealer, or by calling or writing Sterling, Consumer Services, 444 Highland Drive, Kohler, Wisconsin, 53044, 1-800-783-7546.

Warranty (cont.)

To the extent permitted by law, all implied warranties including those of merchantability and fitness for a particular purpose are hereby disclaimed. Sterling and seller hereby disclaim any liability for special, incidental, or consequential damages. Some states/provinces do not allow limitations on how long an implied warranty lasts, or the exclusion or limitation of special, incidental or consequential damages, so these limitations and exclusions may not apply to you. This warranty gives you specific legal rights. You may have other rights, which vary from state/province to state/province.

This is Sterling's exclusive written warranty.

Garantie

Appareils sanitaires en matériau thermodurci à fibre renforcée

Meubles de bain et lavabos de salles de bains - Garantie résidentielle limitée de 10 ans/Garantie commerciale limitée de 3 ans

Éviers de cuisine - Garantie consommateur limitée à vie/ Garantie commerciale limitée 3 ans.

Sterling® Plumbing, une division de Kohler Co., garantit nos appareils de bains Sterling Vikrell™ contre tout défaut de fabrication pour 10 ans à partir de la date de vente où les appareils sont utilisés en building de résidence (occupée par le propriétaire), ou 3 ans à partir de la date de vente lorsque les appareils sont des buildings commerciaux (hôtels, motels, propriétés de location).

Sterling garantit les baignoires d'hydromassage contre tout défaut de fabrication pour la même période à l'exception de l'ensemble moteur/pompe, qui est garanti contre tout défaut de fabrication pour 1 an à partir de la date d'achat.

Les éviers de cuisine en matériau Vikrell sont garantis contre tout défaut de fabrication aussi longtemps que l'acquéreur initial est propriétaire de son domicile, ou pour une durée de trois ans à partir de la date d'achat lorsqu'ils sont utilisés dans des établissements commerciaux (hôtels, motels, maisons de location).

Sterling, à son choix, réparera, rectifiera, ou remplacera un appareil, si un défaut est décelé après inspection Sterling en cours d'usage normal domestique pendant la période de couverture citée ci-dessus. Sterling n'est pas responsable des coûts d'installation ou de démontage, dans le cas où un remplacement est nécessaire. Tous dommages dus à une manipulation ou installation erronées ou à un mauvais entretien du produit ne seront pas considérés comme défauts de fabrication, et ne seront pas couverts par la présente garantie. Cette garantie est valide pour l'acquéreur original uniquement.

Pour obtenir un service de garantie, contacter Sterling, soit par l'intermédiaire de votre plombier, concessionnaire, centre de rénovation, ou revendeur ou bien en appelant ou écrivant à Sterling, Consumer Services, 444 Highland Drive, Kohler, Wisconsin 53044, 1-800-783-7546.

Dans la limite permise par la loi, toutes les garanties implicites y compris celles de qualité marchande et d'aptitude à un emploi particulier sont déclinées ici. Sterling et le vendeur déclinent toutes responsabilités contre tous dommages occasionnés, imprévisibles ou corrélatifs. Certains états/provinces ne permettent pas la limitation sur la durée de la garantie implicite, ou l'exclusion ou la limitation de dommages spéciaux, accessoires ou indirects, et, par conséquent, ces limitations et exclusions pourraient ne pas s'appliquer dans votre cas. Cette garantie vous donne des droits légaux spécifiques. Vous pouvez également avoir d'autres droits qui varient d'un état/province à l'autre.

Ceci constitue la garantie écrite exclusive de Sterling.

Garantía

Unidades fabricadas de material de Vikrell sólido

Bañeras y lavabos - Garantía limitada de 10 años para uso residencial / de 3 años para uso comercial

Fregaderos de cocina - Garantía limitada de por vida para el consumidor / limitada de 3 años para uso comercial

De acuerdo a la clasificación arriba descrita, Sterling®, una división de Kohler Co., garantiza que los muebles de baño y los lavabos (Sterling) hechos de Vikrell™ sólido estarán libres de defectos de fabricación por un periodo de 10 años a partir de la fecha de venta, en el caso de uso residencial (ocupada por el propietario), o por un periodo de 3 años, a partir de la fecha de venta, en el caso de unidades para uso comercial (hoteles, moteles, residencias de alquiler).

Se garantiza que las bañeras de hidromasaje estarán libres de defectos de fabricación por el mismo periodo de tiempo, excepto para el conjunto del motor/bomba, los cuales se registrarán por una garantía contra defectos de fabricación válida por un año a partir de la fecha de venta del producto.

Se garantiza que los fregaderos de cocina hechos de Vikrell sólido estarán libres de defectos de fabricación siempre y cuando el comprador consumidor original sea propietario de su casa, o por un periodo de 3 años, a partir de la fecha de venta, en el caso de unidades de uso comercial (hoteles, moteles, residencias para alquiler).

Sterling, a su criterio, reparará, reemplazará, rectificará o realizará una unidad cuando la inspección de Sterling determine que dicho defecto ocurrió durante uso normal dentro del periodo de garantía anteriormente especificado. Sterling no se hace responsable por los costos de desinstalación o instalación en aquellos casos en que se reemplace el producto. Todo daño al producto como resultado de errores de manejo, instalación o mantenimiento inadecuado no serán considerados como defectos de fabricación y no estarán cubiertos bajo la presente garantía. Esta garantía es válida únicamente para el comprador original.

Para obtener servicio de garantía, comuníquese con Sterling, bien sea a través de su contratista de plomería, centro de remodelaciones, comerciante autorizado, o llamando o escribiendo a Sterling, Consumer Services, 444 Highland Drive, Kohler, Wisconsin 53044, 1-800-783-7546.

En la medida en que la ley lo permita, no se hace responsable de ninguna garantía implícita, incluyendo la comercialización e idoneidad para un uso determinado. Sterling y el vendedor no se hacen responsables por concepto de daños particulares, incidentales o indirectos. Algunos estados/provincias no permiten limitaciones en cuanto a la duración de una garantía implícita o a la exclusión o limitación de daños particulares, incidentales o indirectos, por lo que estas limitaciones y exclusiones pueden no aplicar a su caso. Esta garantía le otorga ciertos derechos legales específicos. Además, usted puede tener otros derechos que varían de estado a estado y provincia a provincia.

Ésta es la garantía exclusiva por escrito de Sterling.

1065331-2-G

Sterling

Sterling

1065331-2-G

1065331-2-G

